

Institut
Memòria
d'Estudis
CVRS 2008-2009
Catalans

Institut
Memòria
d'Estudis
CVRS 2008-2009
Catalans

I

Memòria

'E

2008-2009

C

© Institut d'Estudis Catalans
Carrer del Carme, 47
08001 Barcelona

Text revisat lingüísticament
per la Unitat de Correcció
del Servei Editorial de l'IEC

Disseny gràfic d'Enric Satué

Compost per Fotoletra, SA

Imprès a Service Point FMI, SA

Dipòsit Legal: B 6999-2016

Índex

13 Presentació

15 I. Òrgans de govern

- 15 El Ple
 - 15 Equip de Govern
 - 15 Consell Permanent
 - 16 Consells de govern de les seccions
 - 16 Secció Històrico-Arqueològica
 - 16 Secció de Ciències Biològiques
 - 16 Secció de Ciències i Tecnologia
 - 16 Secció Filològica
 - 17 Secció de Filosofia i Ciències Socials
 - 17 Presidents de les societats filials
 - 20 Estructura administrativa
 - 21 Nòmina del personal
-

23 II. El Ple

- 23 Resum de les sessions plenàries i dels debats
- 31 Documents institucionals
- 38 Els membres
 - 38 Nous membres
 - 38 Secció Filològica
 - 38 Josep M. Nadal i Farreras
 - 41 Secció de Filosofia i Ciències Socials
 - 41 Jordi Galí i Garreta
 - 43 Oriol Nehlo i Colom
 - 45 Miquela Valls
 - 47 Membres emèrits
 - 47 Secció de Ciències Biològiques
 - 47 Francesc Gonzàlez i Sastre
 - 48 Secció de Filosofia i Ciències Socials
 - 48 Josep M. Muntaner i Pasqual

48	Àngels Pascual de Sans
50	Necrologies
50	Joan Bastardas i Parera
54	Robert I. Burns
57	Rita Lejeune Dehousse
58	Nòmina de membres
58	Membres numeraris i emèrits
60	Membres corresponents

63	III. Les seccions
64	Secció Històrico-Arqueològica
64	Crònica
70	Membres
76	Secció de Ciències Biològiques
76	Crònica
80	Membres
84	Secció de Ciències i Tecnologia
84	Crònica
88	Membres
92	Secció Filològica
92	Crònica
101	Membres
107	Secció de Filosofia i Ciències Socials
107	Crònica
114	Membres

119 **IV. Memòria econòmica**

139	V. Activitat institucional
139	Inauguració del curs
139	Discurs del president de l'Institut d'Estudis Catalans
144	Lliçó inaugural
144	L'evolució del paisatge mediterrani de ribera, <i>per Josep M. Panareda Clopés</i>
176	Convenis de col·laboració
180	Representació en institucions

180	Institucions d'àmbit català
182	Institucions d'àmbit estatal
182	Institucions d'àmbit internacional
182	Patronats
184	Caixes d'estalvis
185	Intervencions institucionals
185	Visitants il·lustres
185	Assistència a actes, visites i missions institucionals
193	Discursos institucionals
198	Premis i distincions
199	Delegacions
199	Delegació de Perpinyà
201	Delegació de Castelló
205	Delegació de Lleida
207	Delegació d'Alacant
208	Delegació de València

213 VI. Activitat de recerca

213	Programes de recerca
213	Secció Històrico-Arqueològica
213	Catalunya Carolíngia
213	Corpus documental de les relacions internacionals de Catalunya i de la Corona d'Aragó
214	Corpus textual de la Catalunya del Nord: Catàleg d'Impresos Rossellonesos
216	Epigrafia del <i>conventus Tarraconensis</i> nord. La presència del poder imperial en el <i>conventus Tarraconensis</i> i en la zona sud de la província <i>Gallia Narbonensis</i>
217	Escassetats, caresties, fams i mortaldats a Catalunya a l'edat mitjana. Estudi i corpus documental
220	Forma Orbis Romani - Forma Conventus Tarraconensis
220	Llibres de matrícula de les insaculacions (llibres de l'ànima) de la ciutat de Barcelona (1498-1713)
221	Materials prehistòrics de Serinyà
222	Recerca arqueològica de la ciutat romana de <i>Iesso</i> (Guissona)
223	Repertori de manuscrits catalans 1474-1714
225	Secció de Ciències Biològiques

- 225 Bibliografia
- 225 Biodiversitat dels fongs i líquens dels Països Catalans
- 229 Darwin2009.cat
- 230 Estudi del potencial antioxidant de les poliamines naturals espermina i espermidina
- 231 Filogènia molecular de les *Teloschistales* i *Ostropales* (fongs liquenitzats) als Països Catalans. El gènere *Diploschistes*, un cas d'estudi poblacional
- 234 Flora i cartografia de briòfits
- 235 Flora i cartografia de les plantes, els fongs i la vegetació
- 236 Galeria de científics catalans
- 236 Impacte del grau de pertorbació en la biodiversitat dels boscos de Catalunya
- 238 Els instruments científics dels Països Catalans. Un catàleg col·lectiu del patrimoni científic català
- 240 Un segle de biociències en català: els congressos de metges i biòlegs de llengua catalana (1913-2004). Publicació digital i estudis històrics i temàtics
- 241 Secció de Ciències i Tecnologia
- 241 Diccionari de ciència i tecnologia
- 242 Disseny d'una xeremia barítona (baríton) com a complement de la tenora i el tiple
- 243 Llibre blanc de la recerca matemàtica a Catalunya
- 244 LLISCAT. Base de dades d'esllavissades de Catalunya i Andorra
- 245 Matemàtiques a l'abast: de l'alemany al català (II)
- 245 Observació i monitorització de paràmetres físics a escala regional amb nous sensors radar de banda ampla multiplataforma
- 247 Secció Filològica
- 247 Atles Lingüístic del Domini Català (ALDC)
- 247 Constitució d'un corpus textual per a una gramàtica del català antic (Gca)
- 251 Diccionari del Català Contemporani (DCC): *Diccionari descriptiu de la llengua catalana* (DDLCC)
- 252 Diccionari històric dels italianismes en la llengua catalana
- 253 *Estudis Romànics*
- 253 Llengua i territori a Ponent i l'Alt Pirineu (II). El patrimoni etnolingüístic al Pirineu i Prepirineu occidentals i al nord de la Franja
- 255 NEOXOC: desenvolupament d'una xarxa d'observatoris de neologia de les varietats geolèctals del català
- 257 Publicació de l'obra gramatical d'Antoni Febrer i Cardona

257	La revernacularització del català a la ciutat de València
259	Vocabulari de la llengua catalana medieval de Lluís Farauo de Saint-Germain
260	Secció de Filosofia i Ciències Socials
260	Avaluació dels continguts científics i la seva recepció als programes magazín de la televisió pública catalana
261	Cartografia catalana de l'edat moderna: evolució, cartometria, art
262	Catàleg històric general de la premsa en català. I. L'eclosió de les publicacions (1810-1898)
262	Competència lingüística i rendiment acadèmic en aules amb diversitat lingüística i cultural
263	Diccionari enciclopèdic de pedagogia
264	Estudi i traducció catalana dels escrits berlinesos de Hegel sobre religió
266	Evolució dels paisatges mediterranis de ribera
266	L'exili del magisteri de Catalunya a causa de la Guerra Civil
267	El patrimoni historicoeducatiu de Catalunya
269	Presència, producció científica i estatus de les dones a l'acadèmia: la geografia a les universitats públiques dels Països Catalans
270	Processos d'assentament i mobilitat de la població estrangera a Catalunya
271	Setanta anys d'evolució territorial i econòmica en quatre comarques de l'àrea metropolitana barcelonina
272	Vint-i-cinc anys d'integració de Catalunya a la Unió Europea
273	Centres de recerca
273	Centres propis
273	Laboratori d'Estudis Geofísics Eduard Fontserè (LEGEF)
275	Centre Català de la Nutrició (CCNIEC)
277	Càtedra UNESCO de Llengües i Educació
282	Laboratori de Fonètica
286	Centres vinculats
286	Centre de Terminologia Catalana (TERMCAT)
286	Centre de Recerca Matemàtica (CRM)
287	Centre d'Estudis del Risc Tecnològic (CERTEC)
287	Centre de Recerca Ecològica i Aplicacions Forestals (CREAF)
289	Oficines
289	Oficina d'Assessorament Lingüístic (OAL)
292	Oficina de Gramàtica (OG)
294	Oficina d'Onomàstica (OdO)

298 Oficines Lexicogràfiques (OL)

303 Secretaria Científica

311 VII. Assessorament, promoció i difusió de la recerca

311 Assessorament

311 Observatori de la Recerca

313 Xarxa CRUSCAT (Coneixements, Representacions i Usos del Català) de l'IEC

316 Organismes administratius on l'IEC té assessors

320 Promoció

320 Premis i borses d'estudi

329 Difusió

329 Relació d'activitats científiques organitzades, promogudes o acollides per l'IEC

363 VIII. Societats filials

364 Institució Catalana d'Història Natural

373 Societat Catalana de Biologia

384 Societat Catalana de Filosofia

387 Societat Catalana de Física

395 Societat Catalana de Química

401 Societat Catalana de Matemàtiques

406 Societat Catalana de Geografia

412 Societat Catalana d'Estudis Històrics

413 Societat Catalana d'Estudis Jurídics

417 Societat Catalana d'Economia

419 Associació Catalana de Sociologia

422 Societat Catalana d'Estudis Litúrgics

423 Societat Catalana de Musicologia

424 Amics de l'Art Romànic

427 Societat Catalana de Pedagogia

429 Societat Catalana d'Estudis Clàssics

431 Societat Catalana d'Estudis Numismàtics

433 Societat Catalana d'Ordenació del Territori

436 Societat d'Història de l'Educació dels Països de Llengua Catalana

438 Institució Catalana d'Estudis Agraris

448 Societat Catalana de Comunicació

- 450 Societat Catalana de Llengua i Literatura
 - 453 Societat Catalana de Tecnologia
 - 456 Societat Catalana d'Història de la Ciència i de la Tècnica
 - 461 Associació Catalana de Ciències de l'Alimentació
 - 463 Societat Catalana d'Estudis Hebraics
 - 465 Societat Catalana de Sociolingüística
 - 469 Societat Catalana de Terminologia
-

475 IX. Fundacions, entitats vinculades i adherides a l'IEC

- 475 Fundacions
 - 475 Fundació Ferran Sunyer i Balaguer
 - 476 Fundació Mercè Rodoreda
 - 478 Entitat vinculada
 - 478 Biblioteca de Catalunya
 - 479 Entitats adherides
 - 479 Institut Menorquí d'Estudis
 - 479 Institut d'Estudis Eivissencs
 - 480 Altres vinculacions
 - 480 Associació Internacional de Llengua i Literatura Catalanes
 - 480 North American Catalan Society
 - 481 Coordinadora de Centres d'Estudis de Parla Catalana
-

483 X. Publicacions

- 483 Portal de revistes científiques
- 483 Monografies
- 490 Obres vinculades a l'Institut d'Estudis Catalans
- 491 Publicacions periòdiques
- 493 Resum de títols editats (2002-2008)
- 493 Donacions de publicacions
- 497 Intercanvi de publicacions
- 498 Relació d'institucions científiques i acadèmies a les quals l'IEC lliura regularment publicacions en concepte d'intercanvi

Presentació

El curs 2008-2009 ha estat el darrer de la legislatura. Un any de tancament de projectes i també de preparació de llur continuïtat per als propers quatre anys. Un any prou intens que s'encetà solemnement amb la presència, a la Sala Prat de la Riba de l'IEC, del president de la Generalitat, José Montilla, i que ha aixoplugat una munió d'activitats. Els congressos sobre la figura del rei Jaume I, amb motiu del vuitè centenari de la seva naixença; les conferències magistrals i les conferències i seminaris sobre llengua catalana en són només alguns exemples.

L'Institut compta amb dos-cents quaranta-nou membres. D'aquests, cent vint-i-vuit són numeraris, cinquanta-quatre emèrits i seixanta-set corresponents. El curs passat entraren a formar part de l'Institut tres membres numeraris: Josep M. Nadal i Farreras, adscrit a la Secció Filològica, i Jordi Galí i Garreta i Oriol Nehò i Colom, ambdós adscrits a la Secció de Filosofia i Ciències Socials. Aquesta Secció compta també amb una nova membre corresponent: Miquela Valls.

Francesc Gonzàlez i Sastre, Josep M. Muntaner i Pasqual i Àngels Pascual de Sans són els tres membres que han passat a condició d'emèrits.

Malauradament, l'Institut ha hagut de lamentar el traspàs de tres mem-

bres: Robert I. Burns, corresponent adscrit a la Secció Històrico-Arqueològica; el membre numerari Joan Bastardas i Parera, i la corresponent Rita Lejeune Dehousse, ambdós adscrits a la Secció Filològica. Vagi per a tots tres el nostre record més emotiu.

L'Institut deixa veure la seva capacitat de creixement constant. Les vint-i-vuit societats filials amb què compta, que abasten tots els àmbits del coneixement social, humanístic, científic i tecnològic, presenten ja més de nou mil tres-cents socis. Les societats filials són la baula fonamental que uneix aquesta acadèmia amb la comunitat científica catalana i amb la ciutadania. Totes elles conformen la xarxa intel·lectual i de coneixement de l'Institut d'Estudis Catalans.

L'Institut ha dut a terme activitats científiques, acadèmiques i institucionals en forma de sessions, debats, taules rodones, jornades, trobades, seminaris i concerts, amb l'esperit fundacional de servei a la societat, a la cultura i al país. El nombre elevat, prop de cinc-centes, fa comprendre com de cabdal és la tasca de creació i difusió del coneixement per a l'Institut d'Estudis Catalans. Val a dir que molts d'aquests actes i esdeveniments tenen lloc fora de la seu de l'Institut i que aquest cada cop es desenvolupa més portes enfora.

L'Institut ha publicat al llarg del curs acadèmic nombrosos llibres, monografies, revistes, opuscles i diccionaris. També ha col·laborat amb institucions i entitats diverses per a publicar-ne d'altres. D'entre aquests, esmentaria la revista *Catalan Historical Review*, que pretén difondre, en català i anglès, la història dels països de llengua i cultura catalanes i posar-la a l'abast dels estudiosos de tot el món. La publicació *Societat catalana 2008*, realitzada per la Societat Catalana de Sociologia, ha esdevingut una eina cabdal per a conèixer quins han estat els neguits, els problemes i les esperances de la població de Catalunya l'any passat. La *Història agrària dels Països Catalans* és un exemple de publicació de gran qualitat científica. És una obra que analitza la situació del camp català al llarg de la història. Enguany se n'han presentat els volums III i IV, sota la direcció d'Emili Giralt, antic president de l'IEC.

En l'apartat de publicacions cal assenyalar el portal de revistes científiques, que ofereix un entorn comú d'accés a les revistes publicades per l'IEC. El fons de revistes està format per trenta-vuit publicacions periòdiques, de les quals s'han publicat gairebé vuit-cents números. Es poden consultar tots els sumaris dels números publicats fins a l'actualitat i els continguts de més de quatre mil nou-cents articles en format PDF.

Quant als Premis Sant Jordi que atorga l'Institut per a promoure l'alta recerca científica en tots els àmbits de la cultura catalana, aquest any s'han lliurat trenta-set premis i disset borses d'estudi, un nombre sensiblement superior al de l'any anterior. La setanta-novena convocatòria ja és en marxa amb un augment de borses d'estudi, que pugen fins a vint, i trenta-cinc premis.

L'IEC té engegats noranta programes de recerca sota la direcció dels membres de les seccions i amb col·laboració de societats filials i d'experts de fora de la corporació. El detall d'aquests projectes el trobareu a les planes corresponents de la MEMÒRIA que teniu a les mans.

Cal esmentar en aquest apartat el funcionament de l'Observatori de la Recerca de l'IEC, l'objectiu del qual és analitzar, planificar, coordinar i difondre les activitats de R+D+I dins el sistema de ciència i tecnologia dels territoris de llengua i cultura catalanes i signar convenis per a la transferència d'informació.

El pressupost que ha fet possible totes aquestes actuacions ha estat de poc més de dotze milions i mig d'euros, desglossats en els capítols que s'hi indiquen.

JOANDOMÈNEC ROS
Secretari general

I. Òrgans de govern

El Ple

El Ple és l'òrgan sobirà de l'Institut d'Estudis Catalans. És constituït pels membres numeraris, els emèrits i els presidents de les societats filials.

Els membres formen les seccions, que, des del 25 de setembre de 1989, són les cinc següents: Secció Històrico-Arqueològica, Secció de Ciències Biològiques, Secció de Ciències i Tecnologia, Secció Filològica i Secció de Filosofia i Ciències Socials (vegeu el capítol III, «Les seccions»).

Equip de Govern

L' Equip de Govern assisteix el president en les seves funcions executives i administratives.

President:	Salvador Giner de San Julián
Vicepresident primer:	Salvador Alegret i Sanromà
Vicepresident segon:	Antoni Riera i Melis
Secretari general:	Joandomènec Ros i Aragonès

En la darrera sessió del Ple del curs 2008-2009 es procedí a la renovació reglamentària de president de l'IEC (vegeu els resums dels plens de l'11 de maig i del 2 de juny en aquest mateix apartat).

Consell Permanent

El Consell Permanent actua per delegació del Ple i exerceix el govern de la corporació. És format per l'Equip de Govern i els presidents de les cinc seccions.

Presidents de les seccions:	Maria Teresa Ferrer i Mallol (<i>Secció Històrico-Arqueològica</i>) Josep Vigo i Bonada (<i>Secció de Ciències Biològiques</i>)
-----------------------------	--

David Serrat i Congost
(Secció de Ciències i Tecnologia)
 Joan Martí i Castell
(Secció Filològica)
 Josep González-Agàpito i Granell
(Secció de Filosofia i Ciències Socials)

Consells de govern de les seccions

Secció Històrico-Arqueològica

Presidenta:	Maria Teresa Ferrer i Mallol
Vicepresident:	Josep Massot i Muntaner
Secretari:	Joaquim Garriga i Riera
Tresorer:	Romà Escalas i Llimona

Secció de Ciències Biològiques

President:	Josep Vigo i Bonada
Vicepresident:	Francesc Asensi i Botet
Secretari:	Jordi Leonart i Aliberas
Tresorer:	Francesc González i Sastre

Secció de Ciències i Tecnologia

President:	David Serrat i Congost
Vicepresident:	Francesc Serra i Mestres
Secretari:	Lluís Jofre i Roca
Tresorera:	Pilar Bayer i Isant

Secció Filològica

President:	Joan Martí i Castell
Vicepresident:	Isidor Marí i Mayans
Secretària:	Maria Josep Cuenca Ordinyana
Tresorer:	Ramon Sistac i Vicén

Secció de Filosofia i Ciències Socials

President:	Josep González-Agàpito i Granell
Vicepresident:	Ricard Torrents i Bertrana
Secretari:	Josep M. Panareda Clopés
Tresorer:	Josep M. Casasús i Guri

Presidents de les societats filials

Amics de l'Art Romànic

Presidenta:	M. Teresa Matas i Blanxart
-------------	----------------------------

Associació Catalana de Ciències de l'Alimentació

President:	Josep Obiols i Salvat
------------	-----------------------

Associació Catalana de Sociologia

President:	Oriol Homs i Ferret (fins al 18.04.2009) Josep M. Rotger i Cerdà (des del 19.04.2009)
------------	--

Institució Catalana d'Estudis Agraris

President:	Joan Ràfols i Casamada (fins al 02.12.2008) Josep M. Vives de Quadras (des del 03.12.2008)
------------	---

Institució Catalana d'Història Natural

President:	Josep M. Ninot i Sugrañes
------------	---------------------------

Societat Catalana d'Economia

President:	Pere Puig i Bastard
------------	---------------------

Societat Catalana d'Estudis Clàssics

Presidenta:	Montserrat Jufresa i Muñoz
-------------	----------------------------

Societat Catalana d'Estudis Hebraics

President: Eduard Feliu i Mabres
(† 15.07.2009)
Pere Casanellas i Bassols
(a partir del 15.07.2009 el vicepresident
assumí les funcions de president)

Societat Catalana d'Estudis Històrics

President: Jaume Sobrequés i Callicó

Societat Catalana d'Estudis Jurídics

President: Josep Cruanyes i Tor

Societat Catalana d'Estudis Litúrgics

President: Miquel dels Sants Gros i Pujol

Societat Catalana d'Estudis Numismàtics

President: Miquel Crusafont i Sabater

Societat Catalana d'Història de la Ciència i de la Tècnica

President i presidenta: Antoni Roca Rosell
(fins al 12.06.2009)
Mònica Rius Piniés
(des del 13.06.2009)

Societat Catalana d'Ordenació del Territori

Presidenta: Margarita Castañer i Vivas

Societat Catalana de Biologia

President: Jaume Reventós i Puigjaner
(fins a l'11.06.2009)
Lluís Tort i Bardolet
(des del 12.06.2009)

Societat Catalana de Comunicació

Presidenta: Maria Corominas i Piulats
(fins a l'11.06.2009)
Rosa M. Franquet i Calvet
(des del 12.06.2009)

Societat Catalana de Filosofia

President: Ignasi Roviró i Alemany

Societat Catalana de Física

President: Josep Enric Llebot Rabagliati

Societat Catalana de Geografia

President: Francesc Nadal i Piqué

Societat Catalana de Llengua i Literatura

President: August Bover i Font

Societat Catalana de Matemàtiques

President: Carles Perelló i Valls

Societat Catalana de Musicologia

President: Joaquim Garrigosa i Massana

Societat Catalana de Pedagogia

President: Martí Teixidó i Planas

Societat Catalana de Química

President: Romà Tauler i Ferré

Societat Catalana de Sociolingüística

President: Joaquim Torres i Pla

Societat Catalana de Tecnologia

President: Josep M. Fuertes i Armengol

Societat Catalana de Terminologia

President: Jaume Martí i Llobet

Societat d'Història de l'Educació dels Països de Llengua Catalana

President: Salomó Marquès i Sureda

Estructura administrativa

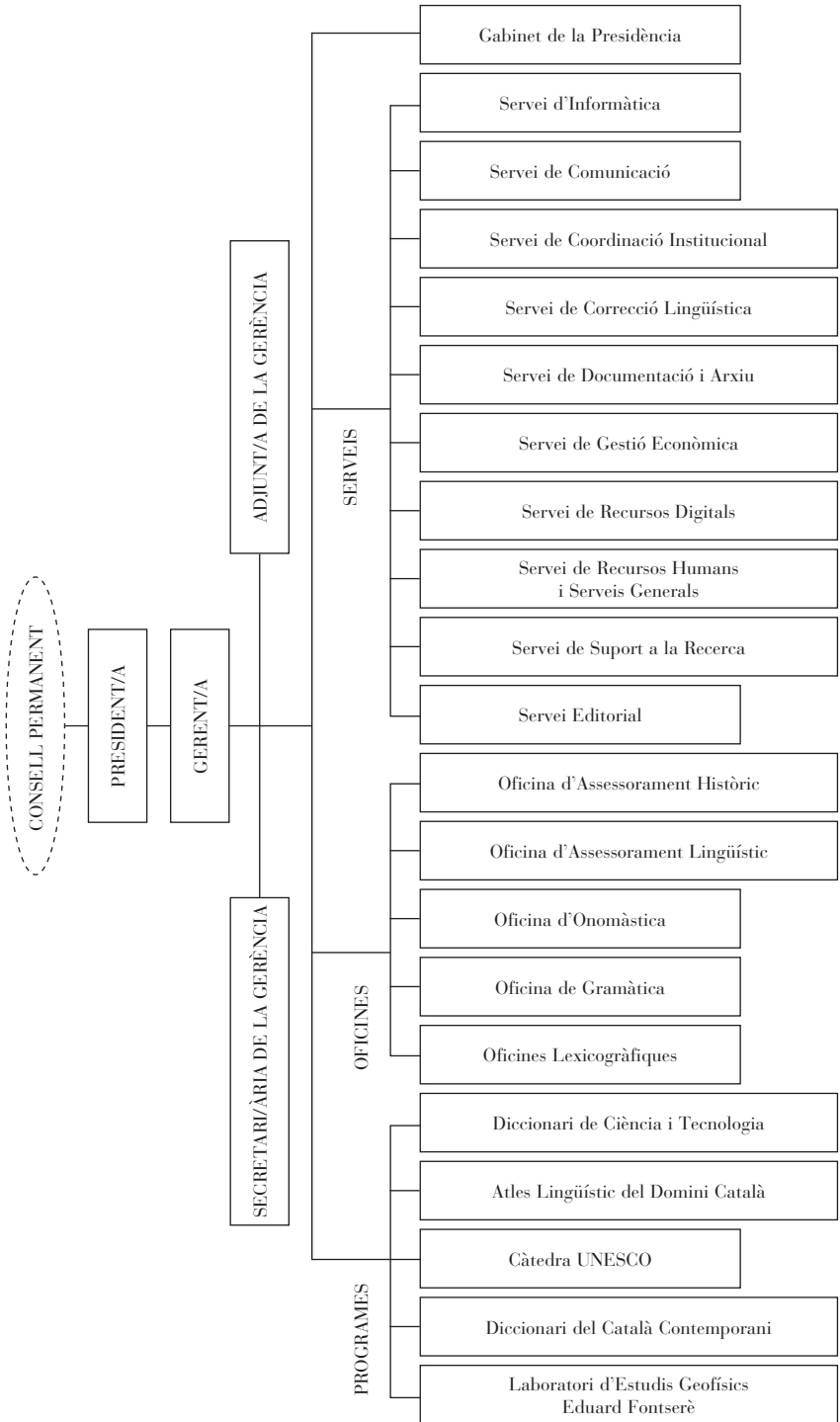

Nòmima del personal

Víctor Acedo Matellán
Sara Adell i Roura
Carme Aguilar i Delgado
Francesc Albar Fonte
Marc Alcalà i Borrell
Llorenç Arguimbau Vivó
Marcel·la Artís Guillén
Iris Badia Artés
M. Teresa Balagué i Sort
Marta Balasch Guerrero
M. Rosa Ballester i Vallès
M. del Mar Batlle Gutiérrez
Blanca Betriu Recha
Lourdes Blavi Musté
Josep M. Boixareu i Cortina
M. Cristina Busto i Menéndez
Josep Maria Camarasa i Castillo
Laia Campamà Mormeneo
Eduard Campos Jiménez
Montserrat Camps i Garcia
Eva Carnicer Foix
Laia Castanyer i Teixidor
M. Lluïsa Castellón i Molina
Mercè Castells i Baldrich
Aldara Cervera Pérez
Anna Chamizo i Tarté
Albert Clavero Arnau
M. Àngels Codina Relat
Irene Comas i Alsina
Jordi Comasòlives Tantiñà
Ramon Corbella Bosch
Omar Costa Liébana
Miquel de la Rosa Lorente
Josep Maria Domènech i Gibert

Fàtima Duarte i Ortega
Marta Ejarque Pavia
Antoni Escolà i Banqué
Eva Faustino Vidal
Judit Feliu Cortés
F. Xavier Ferré i Mariscot
Antònia Ferrer i Gràcia
Núria Florit Robusté
Marta Folia i Campos
Anna Font Reñé
Carla Fontclara Serrallonga
Imma Fradera i Castillo
Rosa Franquesa i Bonet
Olga Fullana i Noell
Núria Fuster i Postico
Mariàngels Gallego i Ribó
Àngel Gil Sarabia
Georgina Goberna Baradat
Vanessa Gómez Serriñana
Cristina Guirado Gil
Jordi Hostalot Sanz
Núria Jolis i Masjuan
Maria S. Julià i Obrador
Elvira Juncosa Roman
Robert Latorre Soto
Lídia Lluís Gavalda
Sílvia López i Caballer
Daniel Lujan Casalilla
Mercè Martí Bassols
Ramon Martínez i Gil
Josep M. Mestres i Serra
Eulàlia Miret i Raspall
Pere Montalat i Buscató
Mercè Montañà del Agua

Berta Morera Lizandra
Isabel Munujos i Sala
Santiago Muxach Riubrogent
Jaume Nogueroles i Segura
Bernat Oliver Major
David Ordóñez i Garcia
Rafel Palanques Baiget
Josep M. Palau i Baduell
M. del Mar Palomo Delgado
Manuel Pascual i Rodríguez
Berta Pedemonte Miquel
Jordi Pedrola Bort
Vicenta Pellicer Clar
Lliris Picó Carbonell
Ester Prat i Alsina
Gemma Pujol Vallès
Joan Anton Rabella i Ribas
Núria Reixach Boada
Jordi Ribas i Bisbal
Marina Rifà i Morell
Sandra Rigall Méndez
Josep Rius Alcaraz
Montserrat Rius Mentuy
Roser Rodríguez Vila
Xavier Rofes i Moliner

Núria Roma i Peix
Montserrat Roma Uguet
Aina Rusca Mestre
Maria Sabé Martínez
M. Teresa Sadurní i Villaronga
Francesc Salvador Carvajal
Maite Sànchez i Riera
Roser Sanromà i Borrell
Carolina Santamaria i Jordà
Nicole Skinner Pendleton
Lluís Maria Sol i Salvadó
Lourdes Sola i López
Joan Soler i Bou
Maria Torras i Bozzo
Xavier Torrents Casas
Albert Torres Sanglas
Carme Vallès Foz
Josep Vila Codina
Marta Viñuales i Granel
Enkeleda Xhelo Çomo

Aquesta és la relació de persones que formen la nòmina de l'IEC el 31 d'agost de 2009.

II. El Ple

Resum de les sessions plenàries i dels debats

Durant el curs 2008-2009, el Ple es reuní set vegades. A continuació presentem un breu resum de cada sessió.

Ple del dia 24 de novembre de 2008 (ordinari)

- Informe de la Presidència
- Informe de les activitats de la Secció Històrico-Arqueològica
- Presentació de la «Fundació Institut d'Estudis Catalans»
- Presentació dels estatuts del Consorci Puig Castellar

Hi assisteixen cinquanta membres i set presidents de les societats filials.

El president presenta un informe de les activitats en què destaca la presentació de les obres més importants de Joan Corominas; la conferència de premsa de presentació de l'OPTIMOT i el Tretzè Congrés EURALEX (European Association for Lexicography).

Es posa en relleu la discriminació dels investigadors que publiquen les obres en llengua catalana per part de les administracions públiques i el president comunica que ha tramès una carta al Govern espanyol sobre aquesta qüestió.

M. Teresa Ferrer, presidenta de la Secció Històrico-Arqueològica, presenta la memòria d'activitats dutes a terme per aquesta Secció.

El secretari general, Joandomènec Ros, presenta el projecte de «Fundació Institut d'Estudis Catalans», l'estudi de viabilitat i creació de la qual ja es recollia en el programa electoral de l'Equip de Govern.

El Ple aprova els Estatuts del Consorci Parc Arqueològic Puig Castellar, consorci les finalitats del qual són conservar, protegir i gestionar el jaciment i arribar a acords amb altres institucions per a solucionar-ne els problemes. El poblat de Puig Castellar, situat al terme municipal de Santa Coloma de Gramenet, és un poblat ibèric, descobert per Ferran de Sagarra l'any 1902, fundat a l'entorn del segle vi aC i propietat de l'IEC.

El secretari general comunica els canvis de titularitat dels càrrecs següents:

- Secretari de la Societat Catalana d'Estudis Litúrgics: Isabel Juncosa i Ginestà substitueix Rafael Bofill i Fransí.

— President de la Societat Catalana de Física: Josep Enric Llebot Rabagliati substitueix Josep M. Pons i Ràfols.

— President de la Societat Catalana de Química: Romà Tauler substitueix Àngel Messeguer i Peypoch.

— Delegat de l'IEC a la Institució Catalana d'Estudis Agraris: Mercè Durfort i Coll substitueix Josep Vigo i Bonada.

Informa que s'han establert convenis amb les entitats següents: Fundació Privada Ciències en Societat; Fundación Carolina; Fundació Congrés Cultura Catalana; Fundació Torrens-Ibern; Fundació Josep Alsina i Bofill; Centre Excursionista de Catalunya, i Conselleria d'Innovació, Universitats i Empresa de la Generalitat de Catalunya (vegeu l'apartat «Convenis de col·laboració», dins el capítol v, «Activitat institucional»).

Es ratifica l'acord d'aprovació del document «La relació de l'IEC amb altres entitats acadèmiques, científiques i culturals», l'acord d'acceptació del canvi de denominació formulada per les dues societats recentment incorporades, Associació Catalana de Terminologia (ACATERM) per Societat Catalana de Terminologia i Associació de Sociolingüistes de Llengua Catalana (ASOLC) per Societat Catalana de Sociolingüística, i el nomenament de Jordi Cots, membre de la Secció de Filosofia i Ciències Socials, a proposta de la seva Secció, delegat de l'IEC a la Societat Catalana d'Estudis Jurídics, càrrec vacant des de la mort de Josep M. Puig Salellas.

Ple del dia 15 de desembre de 2008 (ordinari)

— Nota necrològica de Robert I. Burns († 22.11.2008), a càrrec de M. Teresa Ferrer

— Informe de la Presidència

— Informe de les activitats de les delegacions de l'IEC (Castelló, Perpinyà i València)

— Debat sobre la «Fundació Institut d'Estudis Catalans»

— Presentació del document «Orientacions estratègiques 2009-2013»

Hi assisteixen seixanta-dos membres i nou presidents de les societats filials.

M. Teresa Ferrer, presidenta de la Secció Històrico-Arqueològica, llegeix la nota necrològica de Robert I. Burns († 22.11.2008), membre corresponent de la mateixa Secció (vegeu el text en l'apartat «Necrologies» del capítol II, «El Ple»).

El president destaca la jornada de portes obertes per a estudiants de batxillerat, en commemoració de la publicació del llibre *On the origin of species*, de Charles Darwin; la presentació de l'*Anuari territorial de Catalunya*, el lliurament dels VII Premis de la Soci-

estat Catalana d'Economia i les jornades sobre el català tingudes a la Universitat d'Amsterdam.

Vicent Pitarch, delegat del president a Castelló, presenta la memòria d'activitats d'aquesta delegació; Joan Becat, delegat del president a Perpinyà, procedeix a detallar el seguit d'activitats dutes a terme per aquesta delegació, i Juli Peretó, delegat del president a València, presenta la memòria d'activitats d'aquesta delegació. (L'activitat de les delegacions consta en l'apartat «Delegacions» del capítol v, «Activitat institucional»).

Debat sobre el projecte «Fundació Institut d'Estudis Catalans».

Presentació del document «Orientacions estratègiques 2009-2018», a càrrec de Josep González-Agàpito.

El secretari general comunica els canvis de titularitat dels càrrecs següents:

— President de la Institució Catalana d'Estudis Agraris: Josep M. Vives de Quadras substitueix Joan Ràfols i Casamada.

— Delegat de l'IEC a la Societat Catalana d'Estudis Numismàtics: Gaspar Feliu substitueix Manuel Riu i Riu.

— Delegat de l'IEC als Amics de l'Art Romànic: Antoni Pladevall substitueix Joan F. Cabestany i Fort.

— President de la Institució Catalana d'Història Natural: Josep M. Ninot substitueix Josep Peñuelas i Reixach.

— Representant de l'IEC al Patronat del Castell de Cardona: Jaume Sobrequés substitueix Manuel Mundó i Marcet.

Informa que s'han establert convenis amb les entitats següents: Fundació Alsina i Bofill, Fundació Catalana per a la Recerca, Universitat Pompeu Fabra, Universitat d'Alacant, Universitat de Girona i Universitat d'Amsterdam (vegeu l'apartat «Convenis de col·laboració», dins el capítol v, «Activitat institucional»).

Acta del dia 19 de gener de 2009 (ordinari)

— Informe de la Presidència

— Presentació del document «Orientacions estratègiques 2009-2018»

— Presentació i aprovació del pressupost de l'any 2009

— Informe de les activitats de la Secció de Ciències Biològiques

— Presentació de nous candidats a membres

Hi assisteixen seixanta-un membres i set presidents de les societats filials.

El president informa del nomenament de la comissió encarregada d'estudiar el projecte «Fundació Institut d'Estudis Catalans». Està formada per Joan A. Argenter, Enric Argullol, Joaquim Agulló i Josep-Enric Rebés.

Josep González-Agàpito, president de la Secció de Filosofia i Ciències Socials, continuant amb la presentació del darrer Ple, clou la seva intervenció sobre el document «Orientacions estratègiques 2009-2018». El contracte programa signat amb la Generalitat obliga l'IEC a tenir un pla estratègic d'actuació vers el futur i és per això que s'han redactat aquestes orientacions descriptives. L'objectiu és traçar unes línies mestres de la institució que serveixin de guia per als futurs equips de govern.

El procés d'anàlisi s'ha dut a terme a través d'una consulta que ha realitzat una empresa externa i s'ha comparat l'IEC amb altres acadèmies germanes o institucions acadèmiques semblants d'altres països. (El document complet és reproduït en l'apartat «Documents institucionals» en el capítol II d'aquesta memòria.)

El secretari general presenta el pressupost de l'any 2009 i recorda el context econòmic difícil, de crisi econòmica, i les previsions de recessió de l'economia catalana. Les administracions han reduït els seus ingressos i hi ha una política de contenció pressupostària. El pressupost de l'IEC és d'austeritat i contenció de la despesa (vegeu el capítol IV, «Memòria econòmica», d'aquesta memòria).

El pressupost resta aprovat per assentiment dels membres.

Josep Vigo, president de la Secció de Ciències Biològiques, presenta la memòria d'activitats.

Joan Martí i Castell, president de la Secció Filològica, presenta la candidatura de Josep M. Nadal i Farreras com a membre numerari de l'IEC, adscrit a aquesta Secció.

Carles Gasòliba, membre de la Secció de Filosofia i Ciències Socials, presenta la candidatura de Jordi Galí i Garreta com a membre numerari de l'IEC, adscrit a aquesta Secció.

Joan Vilà-Valentí, membre de la Secció de Filosofia i Ciències Socials, presenta la candidatura d'Oriol Nello i Colom com a membre numerari de l'IEC, adscrit a aquesta Secció.

Joan Becat, delegat del president a Perpinyà, presenta la candidatura de Miquela Valls com a membre corresponent de l'IEC, adscrit a aquesta Secció.

Es ratifica l'acord d'incloure en el Cartell de premis de 2009 el Premi Jaume Camp de Sociolingüística, dotat per Òmnium Cultural mitjançant un llegat testamentari, i l'acord de fer explícit en el Cartell que no podran ser candidats als Premis de l'Institut els membres de l'IEC.

Informa que s'han establert convenis amb les entitats següents: Consell Assessor per al Desenvolupament Sostenible, l'Oficina de Canvi Climàtic i el Servei Meteorològic

de Catalunya, i amb diversos departaments de la Generalitat de Catalunya (vegeu l'apartat «Convenis de col·laboració», dins el capítol v, «Activitat institucional»).

L'IEC ha rebut la donació de dues obres d'art: Aurèlia Muñoz ha donat l'obra *Mòbil cubista blau número 5* i Carme Riera ha donat una obra pictòrica sobre Mercè Rodoreda.

Ple del dia 23 de febrer de 2009 (ordinari)

- Nota necrològica de Joan Bastardas i Parera († 31.01.2009), membre de la Secció Filològica, a càrrec de Mariàngela Vilallonga
- Informe de la Presidència
- Informació sobre el projecte «Fundació Institut d'Estudis Catalans»
- Informe de les activitats de la Secció de Ciències i Tecnologia, a càrrec de David Serrat
- Informe de les activitats de l'Oficina d'Assessorament Lingüístic de la Secció Filològica, a càrrec d'Isidor Marí
- Votació dels candidats a membres presentats en el Ple del 19 de gener de 2009
- Informe de les activitats de la Càtedra UNESCO, a càrrec de Joan A. Argenter

Hi assisteixen vuitanta membres i deu presidents de les societats filials.

Mariàngela Vilallonga, membre de la Secció Filològica, fa lectura de la nota necrològica de Joan Bastardas i Parera († 31.01.2009), membre de la mateixa Secció (vegeu l'apartat «Necrologies» del capítol II, «El Ple»).

El president destaca la conferència «Autogovern polític i finançament», del conseller d'Economia de la Generalitat de Catalunya, Antoni Castells; les Segones Jornades de Revistes Científiques i la inauguració a València d'una exposició sobre la vida de Darwin i la influència de les seves teories per a la ciència internacional.

David Serrat, president de la Secció de Ciències i Tecnologia, presenta la memòria d'activitats de la Secció.

Isidor Marí, director de l'Oficina d'Assessorament Lingüístic, fa la presentació de l'activitat de l'Oficina.

Joan A. Argenter, director de la Càtedra UNESCO de Llengües i Educació, presenta la memòria d'activitats de la Càtedra.

Es ratifica l'acord de nomenar, a proposta de la Secció de Ciències Biològiques, Joaquim Gosálbez delegat de la Institució Catalana d'Història Natural en substitució de

Josep Vigo i l'acord d'incloure el Premi de la Societat Catalana de Terminologia en el Cartell de premis per a estudiants, amb les característiques d'un premi de les societats filials.

El resultat de les votacions dels candidats a membre:

Han votat setanta-vuit membres numeraris i vint-i-dos d'emèrits. Els membres numeraris amb dret a vot eren cent vint-i-sis més vint-i-dos d'emèrits. La participació ha estat del 67,56 %.

Josep M. Nadal i Farreras, Jordi Galí i Garreta i Oriol Nelho i Colom han estat acceptats com a membres numeraris de l'Institut d'Estudis Catalans.

Pel que fa a la votació de la membre corresponent Miquela Valls, els nombres de participació són els mateixos. Miquela Valls ha estat acceptada com a membre corresponent de l'Institut.

Ple del dia 16 de març de 2009 (extraordinari)

— Debat sobre el projecte «Fundació Institut d'Estudis Catalans»

Hi assisteixen quaranta-set membres i quatre presidents de les societats filials.

El president fa un resum de la història del projecte, explica que aquest es recollia en el programa electoral de l'Equip de Govern i fa una exposició cronològica dels fets: al llarg de l'any 2008 es treballà en l'elaboració dels estatuts amb la col·laboració d'un gabinet especialitzat; el 21 de juliol de 2008, el Consell Permanent aprovà el projecte d'estatuts de la nova Fundació, el qual fou presentat en el Ple del 24 de novembre de 2008. En el Ple del 15 de desembre de 2008 alguns membres demanaren clarificar-ne alguns aspectes i el Ple aprovà la creació d'una comissió sota la coordinació d'Enric Argullol; el 23 de febrer de 2009 es presentà l'informe de la comissió i una carta fundacional de la Fundació en dos documents, coneguts prèviament pel Consell Permanent. Es decidí de realitzar el Ple monogràfic d'avui per debatre'ls amb deteniment.

Enric Argullol presenta l'escrit, breu, que aporta unes idees generals. La comissió considera que la Fundació pot resultar un instrument útil per a l'IEC. Remarca que la comissió considera primordial assegurar la relació d'«instrumentalitat» amb la institució fundadora.

Després d'un intens debat amb moltes intervencions, la Mesa decideix de postergar el debat sobre aquest assumpte per a després de les eleccions a la Presidència que han de celebrar-se el mes de maig proper.

Ple del dia 11 de maig de 2009 (extraordinari)

— Presentació dels candidats a president de l'Institut d'Estudis Catalans, que són els següents (per ordre alfabètic):

Salvador Giner de San Julián

Ricard Torrents i Bertrana

Hi assisteixen setanta-cinc membres i nou presidents de les societats filials.

El president de la Junta Electoral, Josep Vaquer, obre la sessió tot presentant els membres que conformen la Junta, triats per sorteig, un de cada Secció:

— De la Secció Històrico-Arqueològica: Santiago Riera i Tuèbols.

— De la Secció de Ciències Biològiques: Pere Puigdomènech i Rosell, que fa de secretari, com a membre més recent.

— De la Secció de Ciències i Tecnologia: Josep Vaquer i Timoner, que actua de president, com a membre més antic.

— De la Secció Filològica: Lluís Polanco i Roig.

— De la Secció de Filosofia i Ciències Socials: Josep-Maria Terricabras i Nogueras.

El president de la Junta dona la paraula als candidats Salvador Giner i Ricard Torrents, que procedeixen a presentar el seu programa electoral.

Ple del dia 2 de juny de 2009 (extraordinari)

— Votació dels candidats a president de l'Institut d'Estudis Catalans, presentats en el Ple de l'11 de maig de 2009

En total hi assisteixen noranta-nou membres i disset presidents de les societats filials.

El president de la Junta Electoral, Josep Vaquer, obre la sessió tot agraint-ne la presència als membres i als mitjans de comunicació. El secretari de la Junta, Pere Puigdomènech, explica el procediment de la votació (voten, per ordre nominal, primer els membres numeraris, després els emèrits i finalment els presidents de les societats filials) i el quòrum necessari per encetar-la (53 membres). Superat aquest amb escreix, s'estableix la majoria absoluta per a la primera votació en 99 vots. El secretari de la Junta inicia la votació.

Un cop finalitzada la votació, es procedeix al recompte de vots.

El resultat de la votació és de 112 vots a favor del candidat Salvador Giner; 72 vots a favor del candidat Ricard Torrents, 8 vots en blanc i 1 de nul. Resta elegit president de l'Institut d'Estudis Catalans, per majoria absoluta, Salvador Giner de San Julián.

El nou president, Salvador Giner, adreça als membres unes paraules d'agraïment i clou la sessió.

Documents institucionals

Durant el curs 2008-2009, l'Institut d'Estudis Catalans ha redactat un document d'«Orientacions estratègiques 2009-2018» per als propers deu anys.

«Orientacions estratègiques 2009-2018»

Amb motiu del seu centenari (2007), l'IEC ha realitzat un procés de reflexió interna sobre com ha d'exercir la seva funció en el marc de les noves dinàmiques socials i les noves condicions del context en què s'insereix. Del dit procés han sorgit aquestes orientacions estratègiques per al període 2009-2018, aprovades pel Consell Permanent el dia 11 de desembre de 2008 i elevades al Ple perquè siguin ratificades.

El resultat són vint-i-sis orientacions estratègiques que s'han organitzat en quatre apartats:

- a) Missió, visió i ambició.
- b) L'estructura.
- c) Les funcions.
- d) El funcionament.

El document delimita el terreny en què s'hauran de proposar els futurs programes d'acció.

Igualment, identifica els elements definidors de determinades matèries en què caldrà una reflexió més profunda durant el període d'aplicació.

Missió, visió i ambició

1. *L'Institut d'Estudis Catalans és l'acadèmia catalana de les ciències i les humanitats, una institució dedicada a l'alta cultura, el coneixement i la recerca, que es caracteritza i es vol continuar caracteritzant per la catalanitat, l'excel·lència, la transversalitat científica i la independència.*

Aquests trets han d'impregnar tota l'acció de l'IEC i, per això, convé disposar dels mitjans humans i materials necessaris per a desenvolupar aquestes tasques, i de les estratègies comunicatives adequades, tant internes com externes.

2. *L'IEC és una institució amb vocació de servei a la societat que representa acadèmicament. Per aquest motiu, s'ha d'implicar en les grans qüestions de les terres de*

llengua i cultura catalanes per a fer-hi una contribució decidida des de la seva autoritat acadèmica.

L'IEC ha d'aportar coneixement i reflexió sobre temes crucials com la catalanitat, la recerca, el model de llengua, l'educació o el model de desenvolupament, i ha de liderar la reflexió i la recerca sobre els efectes de les grans qüestions internacionals en el seu àmbit territorial, el dels Països Catalans. Per això, ha d'augmentar el pes del debat científic interdisciplinari en els seus òrgans i associar persones i institucions externes al procés. Igualment, ha de dissenyar els plans més adients perquè aquestes actuacions tinguin repercussió i utilitat socials.

3. L'IEC ha de tenir una relació de col·laboració singular amb les autoritats públiques del seu àmbit territorial, en tant que és acadèmia catalana de les ciències, les tècniques i les humanitats.

Amb aquest propòsit, cal mantenir un esforç continuat per a fer conèixer la realitat i la potencialitat de l'IEC a les autoritats públiques del seu àmbit territorial, oferir-los col·laboració útil i reivindicar el reconeixement institucional que li correspon, de manera que li siguin encomanades les funcions per a les quals és idònia. Per a això, s'ha de dissenyar una estratègia de diàleg i d'aproximació respecte de totes elles.

4. Per la seva funció cabdal, l'IEC té la voluntat de col·laborar amb altres institucions i organismes nacionals i internacionals del camp del coneixement i de la recerca.

Aquesta cooperació s'ha de realitzar preferentment amb les universitats i els centres de recerca, amb altres acadèmies nacionals i internacionals i amb altres organismes públics o privats de l'àmbit cultural i científic.

L'estructura

5. L'estructura de l'IEC com una acadèmia unitària organitzada en seccions és l'adequada. Aquesta estructura en configura la identitat.

L'IEC ha de mantenir oberta la possibilitat de revisar, després d'una exhaustiva valoració prèvia, el nombre i la distribució temàtica de les seccions si, d'aquesta manera, es poden cobrir millor determinats àmbits de coneixement. D'altra banda, la cooperació entre les seccions existents és un objectiu prioritari.

6. La solidesa de l'Institut d'Estudis Catalans depèn de la qualitat i el compromís dels seus membres.

En la incorporació de nous membres numeraris a les seccions, s'ha de seguir un procés d'elecció obert i objectiu que es resolgui a favor dels candidats que tenen una trajec-

tòria científica de prestigi reconegut, un ferm compromís amb la llengua i la cultura catalanes i una manifesta predisposició a implicar-se activament en les tasques pròpies de l'IEC.

7. *Les societats filials constitueixen un factor de riquesa i de dinamisme de l'IEC que es pot potenciar encara més.*

El reforçament de les filials s'ha de produir tant en la seva activitat pròpia com en la relació amb les seccions i els òrgans de l'IEC. Les societats filials, cobrint àmbits diferents de coneixement, han de consolidar el seu paper de relació amb els investigadors, de col·laboració en programes de recerca, de comunicació amb la societat i de presència activa a tot l'àmbit territorial.

Les funcions

La funció prescriptiva

8. *L'IEC ha de proposar a les autoritats públiques els àmbits en què podria tenir una funció prescriptiva, a més del de la llengua.*

L'IEC està capacitada per a realitzar una funció anàloga a la que exerceix en la llengua en altres àmbits del coneixement (especialment, en el patrimoni cultural i la catalanística). L'IEC també és competent per a la realització d'informes, llibres blancs i dictàmens preceptius en aspectes científics.

La funció de recerca

9. *El camp prioritari de recerca de l'IEC és l'avançament de la ciència i la cultura en el marc de la catalanística.*

En la catalanística, entesa en sentit ampli, el país necessita una institució potent que tingui la responsabilitat d'impulsar-hi la recerca i el coneixement. L'IEC és la més indicada per a exercir-la mitjançant la col·laboració amb altres institucions, especialment les universitats i els centres de recerca.

10. *L'IEC ha d'acomplir també una funció rellevant tant en el foment, la coordinació, l'assessorament i l'avaluació de la recerca en general com en el disseny i l'execució de projectes singulars.*

Tenint present la importància d'universitats i centres investigadors en la producció de la recerca, la funció de l'IEC en aquest camp s'ha de centrar en la planificació, la ges-

tió i l'avaluació. També pot abordar la realització de projectes lligats a la cultura de l'àmbit territorial, la interdisciplinarietat o l'avantguarda del coneixement i l'erudició. D'altra banda, l'IEC ha de vetllar perquè la recerca difosa en català tingui la consideració i la qualificació adients en les diverses agències d'avaluació de la recerca.

11. *L'IEC ha de tenir la capacitat per a actuar com un ens de foment i coordinació de la recerca.*

En aquest sentit, l'IEC ha de tenir l'estructura adequada per a definir, impulsar i encarregar projectes de recerca; promoure les activitats de joves investigadors; coordinar grans projectes, i crear i gestionar xarxes temàtiques. En qualsevol cas, l'IEC ha de prioritzar els esforços i els recursos en iniciatives que siguin de gran abast, preferentment transversals i amb implicació tant del sector privat com del públic. Igualment, ha de participar en la transferència de coneixement a l'empresa i a la societat.

12. *L'IEC ha d'esdevenir un organisme de referència dels governs del seu àmbit territorial per a l'assessorament i l'avaluació de les polítiques de recerca.*

L'IEC ha de tenir un paper destacat i singular en el disseny dels plans de recerca dels governs del seu àmbit territorial. Conseqüentment, també ha de tenir una funció específica en l'avaluació de la recerca i de les polítiques de recerca.

La funció d'assessorament

13. *L'IEC ha d'elaborar informes de referència i llibres blancs sobre aspectes d'interès prioritari per a la societat.*

Des de la independència, la solvència i el rigor científics i la interdisciplinarietat, l'IEC —amb la intervenció de les seccions, les societats filials i experts externs— ha d'elaborar documents que, basats en el coneixement existent, aportin llum sobre les grans qüestions en debat al seu àmbit territorial. L'IEC ha de prendre la iniciativa en aquest terreny, per bé que ha d'estar obert a la fixació de les prioritats estratègiques que puguin fer els governs del seu àmbit territorial.

14. *L'IEC aspira a esdevenir el consell consultiu científic de les administracions del seu àmbit territorial.*

L'IEC hauria d'aconseguir un estatus de consell consultiu dels governs en tot allò que fa referència als fonaments científics de les polítiques sectorials que es volen impulsar o implantar.

La funció de difusió del coneixement

15. *Les tasques de l'IEC són científiques i, per tant, el seu públic prioritari ha de ser la comunitat científica, sense oblidar que ha d'estar obert a la societat en general.*

Essent els membres de la comunitat científica els principals destinataris de les seves activitats, l'IEC ha de promoure la discussió científica, sobretot interdisciplinària; ha de fixar el llenguatge científic en català i estendre'n l'ús; ha d'elaborar i difondre obres de referència en els diversos camps de coneixement, i ha de mantenir actualitzades i accessibles bases de dades de suport al coneixement i a la recerca.

16. *L'IEC ha d'impulsar iniciatives de formació d'alt nivell en temes relacionats amb la catalanística i en estudis interdisciplinaris.*

L'IEC pot impulsar una formació complementària a l'oferta universitària existent en el camp dels alts estudis catalans, que en proporcionin una visió integrada i específica. Aquesta formació ha d'aprofitar els mitjans que ofereixen les tecnologies de la informació i la comunicació per a tenir una difusió més àmplia i una aproximació didàctica més atractiva i innovadora.

17. *L'IEC ha de difondre l'alta cultura científica, tècnica i humanística, tant dins la societat catalana com a la resta del món.*

La missió de l'IEC en aquest aspecte ha de ser elaborar productes i generar activitats que tradueixin el coneixement a un llenguatge alhora rigorós i accessible a professionals, docents, periodistes i estudiants universitaris, fent ús de les possibilitats que ofereixen les tècniques de la informació i la comunicació.

18. *L'IEC s'ha de pronunciar sobre qüestions amb base científica.*

L'IEC ha de contribuir a millorar el nivell del debat públic amb els arguments que posen a l'abast el coneixement científic i la racionalitat, des de la convicció que un coneixement més adequat d'aquestes bases ajudarà a prendre decisions més satisfactòries.

El funcionament

Organització interna i territorial

19. *L'IEC ha d'adaptar la seva organització interna a les funcions que vol desenvolupar.*

Afavorint la integració dels àmbits acadèmic, tècnic i administratiu, s'ha de consolidar una estructura capaç de donar resposta a les diferents funcions de l'IEC i de facilitar assistència tècnica a les seccions i a les societats filials.

20. *L'IEC ha de crear una fundació per a dotar-se d'una capacitat organitzativa més gran per a afrontar la diversitat de tasques que realitza.*

Aquesta fundació podrà fer tasques, col·laterals respecte a les seves funcions principals, que no pot assumir l'IEC directament. En són exemples la difusió del coneixement a la societat, la implicació en projectes amb participació privada i l'activitat editorial.

21. *L'IEC ha de disposar d'una política editorial sòlida, que esdevingui un dels seus punts forts.*

Com a principal canal de publicació de recerca en català, l'IEC ha de millorar el procés editorial i incrementar la difusió social de les obres editades (amb accions com la coedició i la incorporació de versions digitals). També ha de fomentar la publicació de grans obres de científics catalans.

Projecció social

22. *Per mitjà de les seves activitats, l'IEC ha de tenir presència a tot el seu àmbit territorial.*

Les dues eines principals per a afavorir aquesta presència social a tot l'àmbit territorial són les delegacions territorials i les societats filials, que hi han de dinamitzar llurs activitats i esdevenir un element d'aglutinació i de referència per al teixit cívic de la catalanitat.

23. *El reconeixement social de l'IEC s'ha de fonamentar en les seves activitats i en el resultat dels seus treballs.*

Malgrat el prestigi històric de l'IEC, el reconeixement social actual i futur s'ha de sustentar en la qualitat de les activitats presents de l'IEC. Per això, al mateix temps que vetlla per l'excel·lència d'aquestes activitats, ha de vetllar per a assegurar-ne la difusió al conjunt de la societat.

Projecció internacional

24. *L'IEC ha de fer un esforç per a ser més conegut internacionalment.*

Aquest coneixement més gran s'ha de basar en l'excel·lència i l'homologació internacional de la seva activitat. Per això, s'han de potenciar els productes propis en anglès,

la presència i l'organització d'esdeveniments científics internacionals, l'establiment d'acords de cooperació amb altres acadèmies i la presència en les principals associacions internacionals.

Sostenibilitat econòmica

25. *L'IEC hauria de disposar d'un finançament públic estable de tots els governs del seu àmbit territorial per al seu funcionament normal.*

Les funcions preceptives de l'IEC i les que li són atribuïdes de manera estable (incloent-hi l'estructura i les despeses de funcionament) haurien de disposar d'unes partides específiques —actualitzades anualment de manera automàtica— en els pressupostos públics dels governs del seu àmbit territorial. Amb aquest propòsit, l'IEC ha d'elaborar un document que descrigui aquestes funcions i calculi i justifiqui les necessitats de finançament. En canvi, el finançament de projectes, programes i encàrrecs que tenen un període delimitat (activitats de recerca, informes i dictàmens per al govern, etc.) s'hauria de fixar en contractes programa pluriennals acordats entre les parts.

26. *L'IEC ha d'augmentar la proporció d'ingressos propis.*

L'IEC ha de buscar altres fonts d'ingressos —sobretot mitjançant la captació de fons privats i la comercialització de productes propis— perquè una part del seu finançament s'obtingui de vies diferents dels pressupostos públics. La futura Fundació de l'IEC hi ha de tenir un paper destacat.

Consideracions finals

Aquestes orientacions estratègiques constitueixen el marc de la futura actuació de l'IEC i s'han de traduir en iniciatives concretes mitjançant els programes que aprovin els òrgans de govern. Encara que cadascuna de les orientacions es pot desenvolupar separatament, només adquireixen ple sentit i plena eficàcia en conjunt. Per això, s'ha de vetllar perquè avancin d'una manera compassada.

El procés d'aplicació de les orientacions estratègiques de l'IEC ha de ser dinàmic i flexible, de manera que es pugui anar adaptant a l'evolució de la institució i del context en què s'insereix. Això requerirà una avaluació periòdica, tant de les orientacions estratègiques com del procés d'aplicació.

Els membres

Nous membres

SECCIÓ FILOLÒGICA

Membres numeraris

Josep M. Nadal i Farreras

Va néixer a Girona l'any 1949. Es llicencià en filologia romànica a la Universitat de Barcelona l'any 1971. Es doctorà a la Universitat Autònoma de Barcelona (UAB) l'any 1975 amb la tesi *Aspectes de la subordinació en català*, amb la qualificació màxima d'excel·lent *cum laude*. L'any 1987 guanyà la càtedra de Filologia Catalana a la UAB.

Ha exercit diferents càrrecs de responsabilitat en la direcció de la vida universitària, a la UAB i a la Universitat de Girona (UdG).

Havent fet esment dels tres vessants principals que marquen la dedicació professional de Josep M. Nadal (la investigació, la docència i la gestió), vull remarcar que en tots ha estat i és un referent; ho és com a lingüista, tant en el camp de la recerca com en el de la didàctica: és persona que sap generar inquietuds entre els deixebles i despertar-los interessos que ajuden a la formació crítica del pensament; i ho és, referent, com a gestor, àmbit en què ha demostrat una capacitat insòlita per a elaborar programes d'actuació per al desenvolupament de la universitat i per a dur-los a terme amb tanta fermesa com voluntat democràtica.

Faré esment en primer lloc a la gestió universitària. En destaco essencialment el que segueix. Després d'haver estat cap del Departament de Filologia Hispànica de la UAB,

va centrar-se en l'objectiu de la creació de la UdG. Entre el 1982 i el 2002 ha ocupat els càrrecs següents: sotsdirector del Col·legi Universitari de Girona de la UAB, director del Col·legi Universitari de Girona, vicerector adjunt d'ordenació acadèmica de la UAB, membre del Consell Social de la UAB, vicerector de professorat de la UAB, vicerector de la UAB, encarregat de posar en funcionament l'Estudi General de Girona, coordinador de l'Estudi General de Girona, president de la Comissió Gestora de la UdG, primer rector de la UdG.

Josep M. Nadal és avui un dels historiadors de la llengua més rellevants, terreny en el qual ha creat escola a partir d'una visió general teòrica sobre els elements principals socials, culturals, econòmics, polítics, geogràfics, que condicionen la història lingüística de qualsevol territori.

Entre nosaltres, penso que ningú com ell ha aportat tanta llum sobre la relació entre l'oralitat i l'escriptura, i, molt particularment, sobre el caràcter simbòlic de l'escrit, com a solució convencional que s'abstreu de la realitat material quotidiana de l'ús en els parlars, però que n'assegura el caràcter de llengua nacional en cada cas.

En la mateixa línia, ha subratllat, de manera molt sòlida i personal, les relacions entre llengua i poder, i la dependència dels idiomes del context general en què viuen. En aquest sentit, Josep M. Nadal és realista i procura trobar l'objectivitat més enllà de la voluntat dels ideals socials a què hom pugui aspirar. A continuació repassaré molt sucintament les seves aportacions, classificades en tres apartats principals: el de la teoria generativista en la gramàtica, el de la història social de la llengua i, finalment, el de la concepció del llenguatge en el procés de mundialització.

1. Pel que fa a la teoria gramatical, començà a treballar en lingüística, seguint el corrent generativista. Les primeres publicacions de recerca, escrites entre 1971 i 1978, són articles de sintaxi catalana. Contribuïren a consolidar, a les universitats catalanes, un canvi d'orientació dels estudis gramaticals. Destaco solament els treballs que em semblen més importants:

— *Sintaxi abstracta i derivació: Transitivitat versus intransitivitat en el català actual* (1973).

— *Semàntica i sintaxi (Aspectes de la complementació en català)* (1975).

— *Sobre l'ordre d'aplicació de les transformacions en una gramàtica generativa i transformacional* (1977).

— *La noció d'«illa transparent»: Defensa de les regles transderivacionals* (1977).

2. Pel que fa a la tasca d'historiador de la llengua, a partir del curs 1975-1976 s'encarregà de les classes d'història de la llengua catalana a la UAB. Aquesta activitat docent provocà que comencés a canviar l'orientació del seu treball. Eren moments en els quals la història de la llengua catalana tot just començava a despertar a les universitats.

Sempre hi ha treballat des de dues perspectives: la primera, més teòrica, basada en la idea que la història de totes les llengües segueix les mateixes pautes en circumstàncies idèntiques; treballà en teoria de la història de les llengües, tenint-ne en compte diverses (la francesa, la italiana, l'espanyola, especialment). La segona perspectiva se centra específicament en la història de la llengua catalana.

Les publicacions més notables d'aquesta activitat han estat el tres llibres següents:

— *Història de la llengua catalana*. Vol. I: *Dels inicis al segle XV*, amb Modest Prats (1982).

— *Història de la llengua catalana*. Vol. II: *Segle XV*, també amb Modest Prats (1996).

— *Llengua escrita i llengua nacional* (1993).

I nombrosos articles.

3. Finalment, pel que fa a l'anàlisi lingüística en el procés de mundialització, des de fa tres anys, la recerca en història de la llengua i en història de la llengua catalana l'ha dut a noves reflexions, centrades, en la majoria dels casos, en els moviments de població i el multilingüisme. Les seves inquietuds i les propostes de treball han estat recollides en dos llibres:

— *La llengua sobre el paper* (2005).

— *Las 1.001 lenguas* (2007).

Per acabar el capítol de publicacions, no vull deixar d'esmentar un treball relacionat amb el futur de la llengua catalana, *Una nació sense estat, un poble sense llengua?*, escrit conjuntament amb J. Argenter, J. Castellanos, M. Jorba, J. Molas, J. Murgades i E. Sullà (1979). A partir i entorn d'aquest treball, s'ha obert el debat sociolingüístic sobre el futur incert de la llengua catalana.

Permeteu-me encara que subratlli la inquietud i la passió juvenils que caracteritzen el tarannà de Josep M. Nadal; sempre s'ha interessat i s'interessa per les novetats metodològiques, que mira d'aplicar amb rigor, però també amb una originalitat ben palesa en els seus estudis, en la docència i en la recerca.

Tanco aquesta breu presentació remarcant la disponibilitat que Josep M. Nadal ha tingut sempre en tot allò que l'Institut d'Estudis Catalans li ha demanat, mitjançant la Secció Filològica. I la lleialtat i el respecte envers aquesta institució, que ha fet explícits en moltes de les publicacions que he esmentat.

Text llegit pel senyor Joan Martí i Castell en el Ple del dia 19 de gener de 2009

Membres numeraris

Jordi Galí i Garreta

Jordi Galí neix a Barcelona el 1961. Especialista i autoritat internacional en teoria macroeconòmica i economia monetària. Va iniciar els estudis d'economia a ESADE, a Barcelona, on l'any 1985 va completar la llicenciatura en ciències empresarials i el Màster en gestió internacional. El 1989 va obtenir el doctorat en economia per l'Institut de Tecnologia de Massachusetts (MIT). Entre el 1989 i el 1994 va ser professor a la Graduate School of Business de Columbia University. També ha estat professor visitant de la Universitat de Yale (1995) i entre el 1994 i el 2000 fou professor al Departament d'Economia a la Universitat de Nova York. Durant el curs 2005-2006 va ser professor visitant al Departament d'Economia del MIT. És investigador associat del National Bureau of Economic Research (NBER) (des del 2001), membre electe del Council of the European Economic Association (des del 2003) i de l'Econometric Society (des del 2004) i ha estat codirector del Programa de Macroeconomia Internacional del Centre for Economic Policy Research (CEPR).

Actualment és director i investigador sènior del Centre de Recerca en Economia Internacional (CREI) i catedràtic del Departament d'Economia i Empresa de la Universitat Pompeu Fabra. El CREI va ser creat el 1994 per la Generalitat de Catalunya i la Universitat Pompeu Fabra. Ubicat al campus de Ciutadella d'aquesta universitat, fa recerca sobre l'economia internacional i la macroeconomia, en àrees com ara l'estudi del creixement econòmic, els cicles econòmics, l'economia monetària, el comerç i les finances internacionals i la geografia econòmica. Actualment el personal investigador del CREI treballa en diverses línies de recerca, incloent-hi les implicacions de les imperfeccions en els mercats de treball i financers sobre el disseny de les polítiques macroeconòmiques, així

com els efectes de les bombolles especulatives sobre el creixement econòmic i l'eficiència en l'assignació de recursos.

Jordi Galí destaca pel seu extraordinari prestigi internacional. És autor de multitud d'articles a revistes especialitzades. El 2008 publica el llibre *Monetary Policy, Inflation and the Business Cycle: An Introduction to the New Keynesian Framework* (Princeton University Press). Pel que fa a la col·laboració editorial amb publicacions de l'àmbit de l'economia, actualment és coeditor del *Journal of the European Economic Association* i ho ha estat de l'*European Economic Review*. També és editor associat de l'*American Economic Journal-Macroeconomics* i de l'*International Journal of Central Banking*. Les seves principals contribucions se centren en l'anàlisi de les causes i la naturalesa de les fluctuacions macroeconòmiques, així com l'estudi del disseny òptim de la política monetària en models amb friccions nominals i reals.

Entre altres premis i honors, ha rebut la Distinció de la Generalitat de Catalunya per a la Promoció de la Recerca Universitària (2000). Ha estat elegit *fellow* de l'Econometric Society (2003). És Premi Rei Jaume I d'Economia, de la Generalitat Valenciana (2004). El 2005 li va ser concedit el Premi Yrjö Jahnsson al millor economista europeu amb menys de quaranta-cinc anys. El 2008 ha obtingut una *Advanced Grant* de l'European Research Council.

L'any passat va guanyar el VII Premi Societat Catalana d'Economia, que atorga aquesta societat filial de l'IEC en col·laboració amb Caixa Catalunya, amb l'obra *Monetary Policy, Inflation and the Business Cycle*. En el seu treball, Jordi Galí explora temes rellevants per al disseny de la política monetària, incloent-hi la determinació de la política monetària òptima i la idoneïtat de diferents regles de política senzilles, a partir del model neokeynesià.

Ocupa diversos càrrecs en entitats nacionals i internacionals. Pel que fa a les primeres, cal destacar el de vocal de la Comissió Econòmica del Futbol Club Barcelona, el de membre del Consell Assessor del Servei d'Estudis de la Caixa de Pensions de Barcelona i el de membre adherit de la Fundació Catalunya Oberta. És consultor habitual del Banc Central Europeu.

Ha presentat i pronunciat nombroses ponències i conferències. Cal esmentar les seves intervencions en els congressos mundials de l'Econometric Society que van tenir lloc a Seattle (2000) i Londres (2005). Va llegir la lliçó inaugural del curs 2004-2005 d'ESA-DE, titulada «Mirades d'un macroeconomista en el món actual».

Per tot això i pel seu indiscutible compromís amb el país i amb la llengua i la cultura catalanes, penso que Jordi Galí és un excel·lent candidat a membre numerari de l'IEC, adscrit a la Secció de Filosofia i Ciències Socials.

Text llegit pel senyor Carles A. Gasòliba i Böhm en el Ple del dia 19 de gener de 2009

Oriol Nello va néixer a Barcelona, l'any 1957.

Estudià a la Universitat Autònoma de Barcelona durant la segona meitat del vuitè decenni del passat segle i l'any 1981 obtingué la llicenciatura en geografia i història, secció de geografia. Va aconseguir un Master of Arts on International Affairs l'any 1988 a la Universitat Johns Hopkins de Baltimore i efectuà cursos i estudis complementaris en altres universitats estrangeres, especialment a Bolònia. Jo sempre pregunto quins professors han tingut major influència sobre la persona que m'està explicant la seva vida professional, respecte a la seva formació científica. Ell mateix em destacà, en el sentit que acabo d'esmentar, el professor Enric Lluch i la professora Maria Dolors Garcia Ramon a la UAB, el professor nord-americà David Harvey i el professor italià Gianfranco Pasquino.

Els anys 1981-1988 Oriol Nello fou professor a l'Institut de Ciències de l'Educació de la UAB i des del 1988 fins a l'actualitat ha estat i és professor del Departament de Geografia de l'esmentada Universitat. Ha impartit docència o ha fet estudis de recerca a diversos centres universitaris estrangers, com és el cas de la London School of Economics and Political Science (Londres), la Universitat de Provença (Ais de Provença), la Universitat Erasme de Rotterdam i l'Instituto Superior de Ciências do Trabalho e da Empresa (Lisboa).

Respecte a les qüestions tractades en els seus llibres publicats, a Oriol Nello li interessà vivament la gènesi de la divisió territorial de Catalunya (1931-1936) i el debat posterior sobre aquest problema. En aquest sentit publicà dos llibres, en col·laboració amb Enric Lluch, els anys 1983 i 1984. També referent a Catalunya ha publicat diversos llibres sobre el procés d'urbanització (2001), sobre política i territori (2003) i sobre els conflictes territorials (2003). Té nombrosos articles o capítols de llibres, alguns traduïts a l'anglès o a l'italià, publicats a partir del 1998 fins al 2008 sobre organització territorial, àrees i dinàmiques metropolitanes, ús i política territorial i les característiques i el desenvolupament recent de les ciutats.

Voldria insistir en una característica de la personalitat d'Oriol Nello que es reflecteix clarament en les seves tasques universitàries i científiques. Em refereixo al seu interès

per la societat que l'envolta, tot cercant una millora en l'organització territorial, social i econòmica. En aquest sentit s'inclinà, ja des de mitjan novè decenni, cap a l'estudi de les àrees metropolitanes, a partir, és clar, de l'anàlisi i la problemàtica de l'àrea metropolitana barcelonina. Durant dos anys fou investigador a l'Institut d'Estudis Metropolitans de Barcelona i, a partir del 1988 fins al 1999, fou director de l'esmentat Institut. Seguint aquesta línia, desembocà en una activitat de caràcter polític: fou diputat al Parlament de Catalunya (1999-2004) i ha estat i és secretari per a la Planificació Territorial en el Departament de Política Territorial i Obres Públiques, a partir de l'any 2003 fins a l'actualitat. De la seva laboriosa i eficaç tasca en tinc nombroses proves, ja que jo pertanyo a la Comissió d'Urbanisme de Catalunya, precisament en representació de la nostra entitat, l'Institut d'Estudis Catalans.

És evident que aquesta actitud i aquestes activitats d'Oriol Nel·lo es reflecteixen indubtablement en totes les tasques que ell efectua. En el camp de la geografia, les seves recerques sovint prenen el caràcter dels estudis que alguns geògrafs anglesos batejaren, fa setanta o vuitanta anys, com una *applied geography*, és a dir, una geografia aplicada. Aplicada, s'entén, a una millora d'un territori i de la societat que l'ocupa. En els dos últims anys i actualment, el caràcter aplicat i pragmàtic de les seves recerques s'ha manifestat i es manifesta, per exemple, en els treballs que dirigeix i que ell mateix porta a terme sobre l'adequada planificació i organització de diverses àrees territorials catalanes en el Departament polític abans esmentat. Així mateix, les seves activitats polítiques no li han impedit pas, ans al contrari, la seva col·laboració científica amb les diverses institucions de les quals ell forma part, com poden ser el seu Departament a la Universitat Autònoma de Barcelona, la Societat Catalana de Geografia i la Societat Catalana d'Ordenació del Territori, per exemple.

Text llegit pel senyor Joan Vilà-Valentí en el Ple del dia 19 de gener de 2009

Membres corresponents

Miquela Valls

V néixer a Perpinyà l'any 1945, és llicenciada en lletres per la Universitat de Montpeller i professora agregada de lletres modernes des del 1967. Va ser professora d'institut a Rouvroy (Pas de Calais) i a Portvendres, on, durant els anys setanta, va ser una de les primeres professores a ensenyar el català als col·legis i instituts. Del 1985 al 2005 va ser professora al Departament de Català de l'Institut Franco-Català Transfronterer de la Universitat de Perpinyà.

Actualment és presidenta de l'associació APLEC (Associació per a l'Ensenyament del Català) (promotora d'intercanvis escolars, d'intervencions de català a les escoles primàries, de lectorats als col·legis, d'edició per al jovent, de producció de material didàctic, d'accions de formació...) i de *Terra Nostra* (revista escolar i editorial nord-catalana).

De les seves nombroses activitats pedagògiques a favor del català, subratllaré la redacció de cursos de teleensenyament i la redacció, amb Maria Dolors Solà, d'un mètode audiooral d'iniciació al català i de perfeccionament, *Ara i aquí*, destinat als mestres i al públic nord-català en general. Però més que tot vull destacar la seva continuada formació de formadors: als inicis, reciclatge de professors d'institut i de professors de català, cursos de perfeccionament de català per a mestres de les escoles primàries, formació de mestres de maternal de l'Escola Andorrana, formació de mestres de La Bressola sobre la pràctica d'un estàndard septentrional. Ha participat de manera destacada, el 2002, en l'elaboració de programes de català de l'ensenyament secundari (París) i, el 2006, en els nous programes de llengua i literatura catalanes del batxillerat de l'Escola Andorrana.

A més del vessant escolar, Miquela Valls està totalment implicada en les activitats cíviques d'animació i de foment del català. Ha format professionals per a preparar-los a les relacions transfrontereres.

La seva bibliografia és remarcable, majoritàriament en català. Hi notareu setze llibres o participacions a llibres, quinze articles dins actes de col·loquis, dinou articles dins revistes universitàries o de divulgació i una desena de traduccions de llibres, vers el català o vers el francès, sense comptar els catàlegs d'exposicions, els documents pedagògics, etc. No insistiré sobre les seves activitats de divulgació: més de setanta conferències a la Catalunya del Nord, a Catalunya i a Andorra, exposicions, lectures dramatitzades, i moltes altres activitats. Des del 2002 és directora de publicació de la revista infantil *Mil Dimeonís*.

Prefereixo acabar insistint sobre les seves activitats associatives i cíviques: va ser membre fundadora de l'escola catalana Arrels i de l'associació APLEC, que ja he mencionat; va ser implicada dins l'equip de prefiguració del Parc Natural Regional de Cerdanya i dins la Federació d'Entitats de Defensa de la Llengua Catalana a la Catalunya del Nord. La seva activitat li va valer distincions honorífiques, el Premi Joan Blanca d'actuació cívica de la Vila de Perpinyà l'any 2005 i, el 1988, el Premi Jaume I, a Barcelona.

Text llegit pel senyor Joan Becat en el Ple del dia 19 de gener de 2009

Membres emèrits

Són membres emèrits les persones que, havent estat membres numeraris, per raó de l'edat són exonerables de les obligacions institucionals, d'acord amb el Reglament de règim interior. Els membres emèrits són els numeraris que han complert setanta anys d'edat, que durant el curs 2008-2009 han estat els següents:

SECCIÓ DE CIÈNCIES BIOLÒGIQUES

Francesc Gonzàlez i Sastre

Doctor en medicina i cirurgia per la Universitat Autònoma de Barcelona, de la qual és catedràtic de Bioquímica i Biologia Molecular. Ha estat director d'aquest Departament i del Laboratori del Servei de Neurologia del Gran Hospital de Madrid i investigador associat al Departament de Química Biològica de la Universitat de Harvard. Director del Departament de Neuroquímica de l'Institut de Bioquímica Clínica de Barcelona, fou degà de la Facultat de Medicina de la UAB. És director del Servei de Bioquímica de l'Hospital de la Santa Creu i de Sant Pau de Barcelona, membre fundador de la Societat Espanyola de Bioquímica Clínica i Patologia Molecular i de la Societat Europea de Neuroquímica. És membre de l'Acadèmia de Ciències Mèdiques de Catalunya i Balears, de la Societat Catalana d'Educació Mèdica, de la Societat Espanyola de Bioquímica, de la Societat Internacional de Neuroquímica i de la Societat Catalana de Biologia. Ha estat secretari científic de l'IEC (2001-2005). Ha rebut el Premi Dr. Cardenal de l'Ajuntament de Barcelona (1962).

Josep M. Muntaner i Pasqual

Economista i llicenciat en ciències de la informació. S'ha especialitzat en temes d'economia regional i urbanística i en economia financera, i hi ha treballat en entitats privades i públiques. Col·labora en diversos mitjans de comunicació en temes de divulgació econòmica, i també hi ha fet crònica política. Ha estat professor en diverses universitats i institucions d'ensenyament superior. Ha publicat llibres d'economia aplicada, dels quals tres han estat fets en col·laboració.

Àngels Pascual de Sans

Llicenciada en ciències per la Universitat de Barcelona i doctora en economia per la Universitat Autònoma de Barcelona, d'on és catedràtica de Geografia Humana (Demografia) i directora del Grup de Recerca sobre Migracions. Ha fet estades d'estudi i recerca a França, Estats Units i Itàlia. Els temes principals de recerca han estat les qüestions urbanes i la població. En aquest darrer camp,

l'activitat s'ha centrat en l'estudi de la mobilitat i l'assentament. El seu treball ha donat lloc a moltes contribucions a reunions nacionals i internacionals i a nombroses publicacions. Membre de diferents comitès científics de congressos de la seva especialitat i de xarxes de recerca. Fou cofundadora de l'Associació Catalana de Sociologia. Ha rebut la Medalla de la UAB (1991) i la Medalla Narcís Monturiol al mèrit científic i tecnològic de la Generalitat de Catalunya (2005).

Necrologies

Membres numeraris

Joan Bastardas i Parera

(04.02.1919 – 31.01.2009)

Latinista i romanista, membre de la Secció Filològica de l'Institut d'Estudis Catalans, va morir a Barcelona el dia 31 de gener de 2009.

Joan Bastardas havia nascut a Barcelona el 4 de febrer de 1919, va morir, doncs, al llindar de complir els seus noranta lúcidis anys. El seu pare, Albert Bastardas i Samperre, advocat, va ser alcalde de Barcelona l'any 1909, vicepresident de la Mancomunitat, diputat al Parlament de Catalunya l'any 1932, entre molts altres càrrecs. D'ell va heretar, li agradava de dir, el seu catalanisme i progressisme. La seva mare, Dolors Parera i Bisbal, era l'hereva de les Destileries Parera.

Joan Bastardas va estudiar filologia clàssica a la Universitat de Barcelona. Palau i Fabre, Joan Perucho, Antoni Vilanova o Néstor Luján van ser alguns dels seus companys de carrera. I el seu mestre va ser Marià Bassols de Climent. Ell li va ensenyar a fressar els camins del llatí tardà i del llatí medieval. Acabada la carrera, va fer compatible la recerca

universitària a Barcelona i la docència a l'escola Pare Coll de Vic, on tingué d'alumna la després escriptora i amiga Maria Àngels Anglada, que esdevindria també membre de l'IEC. La passió i la vocació docents de Bastardas van acabar de convèncer la poeta vigatana perquè estudiés la carrera de clàssiques a la Universitat de Barcelona, on el va tornar a tenir de professor. A l'inici dels anys cinquanta, Joan Bastardas era ajudant de la càtedra de Bassols a la Universitat de Barcelona. L'any 1967 va ser professor agregat i, a partir de 1976, catedràtic de Filologia Llatina de la Universitat de Barcelona, de la qual l'any 1987 fou nomenat professor emèrit. Bastardas va tornar a introduir a la universitat l'ensenyament de la filologia llatina medieval, que havia iniciat Lluís Nicolau d'Olwer.

Ensenyar era per a Joan Bastardas «una de les coses més nobles que es pot fer en aquest món». I és que Bastardas es considerava, per sobre de tot, un professor. El seu mestratge a la universitat va propiciar una autèntica «escola de Barcelona» pel que fa als estudis de llatí medieval, i els seus deixebles són reputats estudiosos de la nostra antiguitat llatina.

La recerca científica del doctor Bastardas ha assolit un relleu innegable i el seu treball intel·lectual ha estat ampli, variat i fecund. Ja des dels anys llunyanos de la seva tesi doctoral, excel·lí en l'estudi del llatí medieval, al qual dedicà gran part de la seva energia i entusiasme. La seva bibliografia és molt extensa, però hi ha una obra, magna, amb la qual se l'identificarà sempre, el *Glossarium Mediae Latinitatis Cataloniae*. Aquest era, i és, un programa que porta a terme l'Institut d'Estudis Catalans conjuntament amb la Institució Milà i Fontanals del Consell Superior d'Investigacions Científiques i la Universitat de Barcelona, que té com a objectiu l'elaboració d'un diccionari del llatí usat a Catalunya a l'alta edat mitjana. Han estat publicades les lletres de la A a la G. El treball s'integra en el projecte europeu de la Unió Acadèmica Internacional que pretén publicar un *Novum Glossarium Mediae Latinitatis*, un diccionari europeu de llatí medieval, que és conegut com el «Nou Du Cange». El professor Bastardas, en una intervenció a la Universitat de Girona el dia 7 de març de 1992, explicava que l'interès de l'obra «és primordialment lingüístic i filològic [...] i ho és no solament pel que fa al llatí medieval [...] sinó també per a la història del lèxic català. [...] Però és també una obra important per als estudis de caràcter històric i arqueològic, perquè a través dels articles veiem com es reflecteixen molts aspectes de la vida dels segles IX al XII: la cultura material, l'estructura social, el feudalisme, els costums jurídics, la repoblació, el cultiu de la terra, la vida monàstica, la guerra, la ciutat, la cultura literària i moltes altres coses. Ramon d'Abadal des d'un principi se'n va adonar i ens encoratjava i anotava coses». Aquell dia, a Girona, Bastardas va voler fer pública una carta del prestigiós professor Dag Norberg, reconegut especialista en llatí medieval, perquè, digué, «sento que tinc un deure envers el *Glossarium* i, con-

seqüentment, envers els seus col·laboradors, del primer al darrer, perquè em sembla que no he sabut promocionar-lo, ni tan sols fer-ne massa cas. Que tots els que han col·laborat o col·laboren en aquesta obra sàpiguen ara que han treballat en una obra important». La carta, escrita en francès en un petit full de cartolina impresa del rectorat de la Universitat d'Estocolm, i datada el 28 de desembre de 1971, diu: «Senyor i estimat col·lega, Acabo de rebre el sisè fascicle del *Glossarium Mediae Latinitatis Cataloniae* i us vull expressar el meu profund reconeixement així com la meua admiració pel vostre treball tan exacte i per la vostra erudició tan vasta i preciosa. Els lèxics nacionals de la llatinitat medieval són molt desiguals, però el vostre es troba en el primer pla i serà per sempre un *monumentum* de la ciència catalana. Aprofito l'ocasió per desitjar-vos un felicitat any 1972. El vostre devot Dag Norberg».

Si he llegit aquestes paraules, ja llunyanes en el temps, del professor Bastardas, i les més llunyanes encara del professor Dag Norberg, és perquè em permeten d'il·lustrar un aspecte de la seva persona que s'hi fa palès: la capacitat del professor Bastardas de formar deixebles i de treballar en equip, la seva generositat intel·lectual i, a més, la seva discreció, la seva mesura, la seva manca de protagonisme, la seva excel·lència metodològica. Fugia de reconeixements públics, ell, en canvi, no escatimava paraules de reconeixement vers els seus deixebles, vers els seus col·laboradors. Bastardas va ser un home savi i un gran professor. El professor Bastardas va bastir el que en paraules de Dag Norberg és un «*monumentum* de la ciència catalana». El professor Bastardas va fer ciència catalana, i la seva ciència va assolir el reconeixement internacional.

La seva preocupació per la llengua catalana i els seus orígens i formació ha produït treballs imprescindibles, alguns dels quals va reunir durant els anys noranta en tres obres. A *La llengua catalana mil anys enrere*, de 1995, ens oferí «els resultats d'unes recerques que permeten de posar de manifest alguns trets [...] de la llengua catalana dels segles IX, X i XI. Partint sobretot d'allò que aquests trets suggereixen, he procurat dir també alguna cosa sobre l'origen i la formació de la llengua catalana. En tots els estudis em sembla que hi ha una preocupació per les qüestions metodològiques i que no he oblidat el marc cultural quan la cosa ho demanava o senzillament n'oferia un pretext».

Amb l'assaig *Diàlegs sobre la meravellosa història dels nostres mots*, de 1996, recuperava per a la nostra llengua un gènere, el del diàleg, car als antics i als autors del Renaixement, per proposar «una iniciació per immersió», com ell mateix va definir la semàntica històrica lexical. A *'Els camins del mar' i altres estudis de llengua i literatura catalanes*, de 1998, trobem, a més, la gran sensibilitat de Bastardas, que el porta a reflexionar sobre alguns passatges de la poesia de tots els temps, amanida amb unes quantes gotes d'ironia i d'un sentit de l'humor d'allò més fi. Aquesta mateixa ironia es reflectia

també en les seves intervencions públiques. El seu esperit crític, sever, no va pas minvar amb el pas dels anys. Era, però, una persona optimista, així és que les seves crítiques sempre eren constructives. La seva agudesa intel·lectual, el seu compromís amb la llengua l'han permès de treballar fins al final en les tasques de la Secció Filològica, i en les sessions que he tingut la sort de poder compartir encara amb ell. Els arxius de la Secció Filològica són rics d'esmenes de Joan Bastardas, a qüestions gramaticals, a qüestions lèxiques, a qüestions etimològiques, durant la redacció de les dues edicions del *Diccionari de la llengua catalana*, de la gramàtica, en curs d'elaboració.

Té el número 77 de l'Institut d'Estudis Catalans, on va ingressar com a membre numerari de la Secció Filològica l'any 1972 i va exercir el càrrec de vicepresident de l'IEC des de 1983 fins a 1986. També va ser director de les Oficines Lexicogràfiques. Era membre de la Reial Acadèmia de Bones Lletres de Barcelona. Va formar part durant anys del Consell de Direcció de la Fundació Bernat Metge. I va participar activament en l'Ateneu Enciclopèdic Popular. L'any 1989 es publicaren els tres volums de la *Miscel·lània Joan Bastardas*, amb motiu de la seva jubilació. Va rebre la Creu de Sant Jordi l'any 1991, el XVI Premi Manuel Sanchis Guarner l'any 1996 i el Premi d'Assaig de la Institució de les Lletres Catalanes l'any 1997.

Joan Bastardas ha fet camí pel mar de la vida, les «veles i vent i mà serena» l'han acompanyat. I sempre amb il·lusió. El trobarem a faltar.

Text llegit per la senyora Mariàngela Vilallonga en el Ple del dia 23 de febrer de 2009

Membres corresponents

Robert I. Burns

(1921 - 22.11.2008)

El pare Robert Ignatius Burns, membre

corresponent adscrit a la Secció Històrico-Arqueològica, morí a la residència dels jesuïtes a Los Gatos, Califòrnia, el 22 de novembre de 2008. Havia estat traslladat a aquesta residència per a jesuïtes ancians el juliol de 2007, precisament a causa de la fragilitat de la seva salut, que no li permetia de continuar residint a la Universitat Loyola Marymount de Los Angeles, com ho havia fet durant molts anys.

Havia nascut a San Francisco, al mateix estat de Califòrnia, el 1921. A més dels estudis de teologia, lligats al seu ingrés a la Companyia de Jesús, realitzà dos doctorats en història, l'un a la Universitat de Friburg i l'altre a la Universitat Johns Hopkins (Baltimore). El primer d'aquests doctorats versà sobre els indis de l'Amèrica del Nord, un tema que no feia pas preveure la futura dedicació a l'estudi de l'edat mitjana europea i més concretament a la de la Corona catalanoaragonesa, bé que potser va influir en el seu interès per les fronteres, la convivència de diverses cultures i la colonització. Fa temps, el pare Batllori, un altre jesuïta il·lustre, em va explicar que ell li havia aconsellat que estudiés la història medieval catalana i li havia parlat de la riquesa de la documentació que conservem d'aquest període. Així, doncs, el seu segon doctorat versà sobre el rei Jaume I el Conqueridor i l'Església valenciana, amb l'objectiu d'analitzar com s'organitzava l'Església en un territori acabat de guanyar a l'islam. L'obra es publicà en anglès l'any 1967 i fou traduïda al castellà el 1982 i al català el 1993, amb el títol *El regne croat de València*, per l'editorial Tres i Quatre, de València, que ha editat la major part de les traduccions de les seves obres.

Des del moment que emprengué aquest estudi i els altres que seguiren, la seva presència fou habitual a la sala d'investigadors de l'Arxiu de la Corona d'Aragó, que llavors es trobava encara al Palau del Lloctinent, al carrer dels comtes de Barcelona. Era un home alt, de cabells rossos, bé que quan el vaig conèixer ja eren blanquinosos, d'ulls blaus i cara blanca i rosada. Tenia una aparença de persona tímida, però un cop tractat era molt agradable, molt educat i bona persona; no li recordo cap expressió de mal humor. Era un bon conversador i no li faltava el sentit de la ironia. Era molt metòdic i rigorós en la seva feina i tenia uns coneixements vastíssims. Parlava castellà, per bé que una mica peculiar, i no es llançà mai a parlar català, malgrat que l'entenia perfectament, ja que la seva feina ho exigia.

Des d'aquella primera obra que he mencionat, s'especialitzà completament en el regnat de Jaume I el Conqueridor i en la conquesta del regne de València, l'organització postconquesta i molt particularment la situació de la població islàmica que romangué al país sota domini cristià. Els llibres més destacats, que esmento pel títol de la traducció catalana, són: *L'islam sota els croats*; *Colonialisme medieval: Explotació postcroada de la València islàmica*; *El regne croat de València, un país de frontera al segle XIII*; *Jaume I i els valencians del segle XIII*; *Moros, cristians i jueus en el regne croat de València*, etcètera. Amb la finalitat d'integrar els estudiosos nord-americans especialitzats en la Corona catalanoaragonesa i en la de Castella, coordinà l'obra *Los mundos de Alfonso el Sabio y Jaime I el Conquistador, razón y fuerza en la Edad Media*, originalment publicada en anglès, que ens presenta dos mons paral·lels en el temps. Col·laborà en obres col·lectives com ara la *Història del País Valencià*, d'Edicions 62; als congressos de la Corona d'Aragó, i a nombroses revistes, a l'*Anuario de Estudios Medievales*, revista de la qual era assessor, a *Sharq al-Andalus: Estudios Árabes*, la revista fundada per Mikel de Epalza, que també ha mort recentment i que era molt amic seu. Publicà també a *Estudis Castellonencs*, a *L'Espill*, a *Medievalia*, a més a més de revistes nord-americanes, com *Speculum*, *Viator*, *The American Historical Review* o *Catholic Historical Review*, i europees, com els *Annales*, *Medieval Encounters* i d'altres. També col·laborà a molts homenatges a col·legues i ell, al seu torn, fou homenatjat en els dos volums titulats *Iberia and the Mediterranean World of the Middle Ages: Studies in honor of Robert I. Burns S. J.* (edició a cura de Larry J. Simon. Leiden; Nova York; Colònia: Brill, 1996).

Darrerament, concentrà la major part del seu treball i del seu temps a preparar i publicar el *Diplomatari del regne croat de València: Els documents registrats de Jaume I el Conqueridor, 1257-1276*, on ha editat la documentació dels registres de cancelleria referents al regne de València. N'han sortit quatre volums, només dos dels quals han estat traduïts al català. La prossecció de la traducció del *Diplomatari* sembla que ha quedat compromesa per la interrupció del suport institucional, cosa ben trista per a una obra d'aquesta categoria.

Els darrers mesos de la seva vida, malgrat que es trobava dèbil i que hi veia poc, treballava encara un parell d'hores diàries, a la infermeria de la residència, per acabar el cinquè i darrer volum del *Diplomatari*. El preocupava que la mort el sorprengués abans d'acabar la seva obra magna i segurament aquest desig de culminar-la l'ajudà a sobreviure els darrers mesos de la seva vida. Pogué completar-la, però va morir quan ja corregia les proves. Abans, m'havia fet enviar un avís que rebria el llibre per tal de fer-ne la ressenya. Sempre organitzava i preveia tots els detalls de les seves publicacions.

Durant molt de temps compaginà l'obra de recerca amb l'ensenyament universitari, a la Universitat de San Francisco, a la Universitat Gregoriana de Roma i a la Universitat de Califòrnia a Los Angeles des del 1967, on es traslladà perquè a la de Sant Francisco no hi havia doctorat en història medieval. Es jubilà en aquesta darrera universitat el 1991, però encara continuà algunes activitats docents, com a emèrit, durant uns quants anys. Havia format una biblioteca especialitzada en la nostra història medieval en una mena de fundació al seu càrrec, que podia ser utilitzada pels estudiosos nord-americans. Ara aquesta biblioteca ha passat a la Universitat de Los Angeles.

La seva obra, ingent i admirable, ha merescut nombrosos honors i premis: fou nomenat doctor *honoris causa* de la Universitat de València l'any 1985 i de nou universitats americanes: Gonzaga (1968), Marquette (1977), Loyola, Chicago (1976), Georgetown (1982), Boston College (1982), San Francisco (1983), Fordham i Nova York (1984). Obtingué el Premi de la Crítica Serra d'Or el 1982 i, el mateix any, el Premi Catalònia de l'Institut d'Estudis Catalans, d'on fou membre corresponent des del 1996, el Premi Internacional Ramon Llull el 1988 i la Creu de Sant Jordi de la Generalitat de Catalunya el 1989. També li foren concedits diversos premis americans com el de la Catholic Historical Association, el de l'American Historical Association i el de la Medieval Academy of America.

La seva obra ha tingut i continuarà tenint en el futur una gran importància per la seva extraordinària aportació al coneixement d'una època fonamental en la consolidació i l'expansió de la monarquia catalanoaragonesa. Ha mort mentre nosaltres, a l'Institut d'Estudis Catalans, celebràvem el vuitè centenari del naixement de Jaume I amb nombrosos congressos en els quals hauríem desitjat la seva presència i la seva col·laboració, sempre intel·ligent i innovadora. Ens deixa el llegat d'un gran conjunt d'obra escrita sobre la nostra història i un altre llegat menys tangible però també important de transmissió dels seus coneixements a través de la formació de deixebles i la propagació de temes del nostre passat entre els estudiosos nord-americans. Sempre el tindrem present en el nostre record.

Text llegit per la senyora M. Teresa Ferrer en el Ple del dia 15 de desembre de 2008

Rita Lejeune Dehousse

(1906 - 18.03.2009)

Estudià filosofia i lletres a la Universitat de Lieja i a l'Escola Pràctica d'Estudis Superiors de París. Fou catedràtica de Literatures Romàniques a la Universitat de Lieja i codirectora de la revista *Le Moyen Âge*. Dedicà treballs a la història de la literatura francesa medieval (novel·la, èpica i teatre), de la literatura provençal (trobadoresca i felibrenca) i de la literatura valona, i estudià les relacions que s'estableixen entre les literatures romàniques i la història de l'art i de la civilització de l'edat mitjana. També edità textos medievals francesos i occitans. Alguns dels seus estudis són *La «galerie littéraire» du troubadour Peire d'Alvernhe* (1965), *La légende du roi Arthur dans l'iconographie médiévale* (1967), *Le chien Pamperdut de Mistral et le troubadour Marcabru* (1970) i *Le problème de l'épopée occitane* (1972). Fou membre associada de la Reial Acadèmia de Bones Lletres de Barcelona, membre de l'Acadèmia dels Jocs Florals de Tolosa, presidenta d'honor de l'Associació Internacional Arturiana i doctora *honoris causa* per la Universitat de Bordeus.

Text extret de la seva documentació dipositada a l'Arxiu de l'IEC

Nòmina de membres

Membres numeraris i emèrits

Joaquim Agulló i Batlle
Salvador Alegret i Sanromà
Josep Amat i Girbau
Gabriel Amengual Coll
Manuel Ardit i Lucas
Joan A. Argenter i Giralt
Enric Argullol i Murgadas
Joaquim Arnau Querol
Francesc Asensi i Botet
Antoni M. Badia i Margarit
Albert Balcells i González
Damià Barceló i Cullerés
Bartomeu Barceló i Pons
Xavier Barral i Altet
Heribert Barrera i Costa
Carles Bas i Peired
Joan Bastardas i Parera († 31.01.2009)
Pilar Bayer i Isant
Joan Becat i Rajaut
Xavier Bellés i Ros
Jaume Bertranpetit i Busquets
Eduard Bonet i Guinó
Josep M. Bricall i Masip
Joan-Ferran Cabestany i Fort
M. Teresa Cabré i Castellví
Jaume Cabré i Fabrè
Jordi Carbonell i de Ballester
Salvador Cardús i Ros
Josep Carreras i Barnés
Joaquim Casal i Fàbrega
Alícia Casals i Gelpí
Oriol Casassas i Simó
Josep M. Casasús i Guri
Jordi Castellanos Vila
Manuel Castellet i Solanas
Josep Castells i Guardiola
Antoni Joan Colom Cañellas
Germà Colón Domènech
Jacint Corbella i Corbella
Jordi Corominas i Dulcet
Maria Corominas i Piulats
Jordi Cots i Moner
Maria Josep Cuenca Ordinyana
Núria de Dalmasas i Balañà
Josep M. Domènech i Mateu
Eulàlia Duran i Grau
Mercè Durfort i Coll
Romà Escalas i Llimona
Gregori Estrada i Gamissans
Marta Estrada i Miyares
Joan Estruch i Gibert
Gaspar Feliu i Montfort
Antoni Ferrando i Francès
Gabriel Ferraté i Pascual
Maria Teresa Ferrer i Mallol
Ramon Folch i Guillèn
Josep M. Font i Rius
Francesc Fontbona i de Vallescar
Màrius Foz i Sala
Octavi Fullat i Genís
Jordi Galí i Garreta
Maria Dolors Garcia Ramon
Lluís Garcia i Sevilla
Jesús Andrés García Sevilla

Joaquim Garriga i Riera
Carles A. Gasòliba i Böhm
Josep Gifreu i Pinsach
Salvador Giner de San Julián
Joan Girbau i Badó
Pilar González Duarte
Francesc González i Sastre
Josep González-Agàpito i Granell
Joaquim Gosálbez i Noguera
Carme Gràcia Beneyto
Albert Gras Martí
Ricard Guerrero i Moreno
Enric Guinot i Rodríguez
Josep Guitart i Duran
Albert G. Hauf i Valls
Albert Jané i Riera
Lluís Jofre i Roca
Joan Jofre i Torroella
Manuel Jorba i Jorba
David Jou i Mirabent
Ramon Lapiedra i Civera
Àngel Llàcer i Escorihuela
Josep Enric Llebot Rabagliati
Jordi Leonart i Aliberas
Xavier Llimona i Pagès
Enric Lluch i Martín
Pere Lluís Font
Joaquim Mallafrè i Cavaldà
Isidor Marí i Mayans
Abel Marín i Font
Joan Martí i Castell
Josep Martines Peres
Tomàs Martínez Romero
Andreu Mas-Colell
Joan Mas i Vives
Josep Massot i Muntaner

Marc Mayer i Olivé
Concepció Mir i Curcó
Joan-Francesc Mira i Casterà
Joan Miralles i Monserrat
Carles Miralles i Solà
Isidre Molas i Batllori
Joaquim Molas i Batllori
Aina Moll i Marqués
Tomàs de Montagut Estragués
Brauli Montoya Abat
Miquel de Moragas i Spà
Josep Moran i Ocerinjauregui
Anscari Manuel Mundó i Marcet
Joaquim Muns i Albuixech
Josep M. Muntaner i Pasqual
Josep M. Nadal i Farreras
Gabriel Navarro i Ortega
Oriol Nel·lo i Colom
Jaume Pagès Fita
Josep M. Panareda Clopés
Ramon Parés i Farràs
Àngels Pascual de Sans
Josep Perarnau i Espelt
Juli Peretó i Magraner
Manuel Pérez Saldanya
Joan Peytaví Deixona
Josep Piera Rubio
Vicent Pitarch i Almela
Antoni Pladevall i Font
Lluís B. Polanco i Roig
Jaume Porta i Casanellas
Miquel Àngel Pradilla Cardona
Modest Prats i Domingo
Antoni Prevosti i Pelegrín
Jaume de Puig i Oliver
Pere Puigdomènech i Rosell

Joaquim Rafel i Fontanals
 Josep-Enric Rebés i Solé
 Salvador Reguant i Serra
 Oriol Riba i Arderiu
 Manuel Ribas i Piera
 Antoni Riera i Melis
 Santiago Riera i Tuèbols
 Gemma Rigau i Oliver
 Manuel Riu i Riu
 Pere Roca i Fabregat
 Encarna Roca i Trias
 Joan Rodés i Teixidor
 Joandomènec Ros i Aragonès
 Xavier Roselló i Molinari
 Vicenç M. Rosselló i Verger
 Xavier Rubert de Ventós
 Josep Maria Salrach i Marés
 Joan Sanmartí i Grego
 Pere Santanach i Prat
 Mila Segarra i Neira
 Francesc Serra i Mestres
 Eva Serra i Puig
 Antoni Serra i Ramoneda
 David Serrat i Congost
 Antoni Simon i Tarrés
 Ramon Sistac i Vicén
 Joan Solà i Cortassa
 Carles Solà i Ferrando
 Joan Antoni Solans i Huguet
 Carlota Solé i Puig
 Narcís Soler i Masferrer
 Rolf Tarrach Siegel
 Jaume Terradas i Serra
 Josep-Maria Terricabras i Nogueras
 Ricard Torrents i Bertrana
 Joan Triadú i Font

Josep Vallverdú i Aixalà
 Francesc Vallverdú Ganes
 Josep Vaquer i Timoner
 Joan Veny i Clar
 Pere Verdaguer i Juanola
 Joan Vernet i Ginés
 Josep Vigo i Bonada
 Mariàngela Vilallonga Vives
 Miquel Vilardell i Tarrés
 Joan Vilà-Valentí
 Jordi Vives i Puiggròs

Membres corresponents

Cosme Aguiló Adrover
 Géza Alföldy
 Josep Amengual i Batle
 Ramon Amigó i Anglès
 Robert Archer
 Thomas Noël Bisson
 Dolors Bramon i Planas
 Robert I. Burns († 22.11.2008)
 Efrem Compte i Roux
 Michel Contini
 Jordi Joaquim Costa i Costa
 Dominique de Courcelles
 Michel Delsený
 Georges Fabre
 Kálmán Faluba
 Paul Freedman
 Joan Genescà i Llongueras
 Evarist Giné i Masdéu
 Christian Guilleré
 Joseph Gulsoy
 Gonzalo Halffter Salas

Jocelyn N. Hillgarth
Nikolas Jaspert
Simon Keay
Rita Lejeune Dehousse († 18.03.2009)
Giovanni Lilliu
Gabriel Llompart i Moragues
Antoni Lloret i Orriols
Joan F. López Casasnovas
Helmut Lüdtke
Henry de Lumley-Woodyear
Adélio Alcino Sampaio Castro Machado
Joan Massagué i Solé
Federico Mayor Zaragoza
Ambler H. Moss
Carlos-Ulises Moulines Castellví
Olimpio Musso
Bob de Nijs
Alexandre Olivar i Daydí
José Antonio Pascual Rodríguez
Àngel Pellicer i Garrido
F. Xavier Pi-Sunyer
Norberto Piccinini
Olivier Poisson
Damià Pons i Pons

Paul Preston
Josep Quer i Villanueva
Artur Quintana i Font
Jorge-Óscar Rabassa
Lídia Rabassa Areny
Philip D. Rasico
Enric Ribes i Marí
Claude Roux
Beatrice Schmid
Borís Pávlovitx Sobolev
Robert B. Tate
Giuseppe Tavani
Antoni Torre
Eliseu Trenc
Jaume Truyols i Santonja
Jürgen Untermann
Juan Vallet de Goytisolo
Miquela Valls
Jill Rosemary Webster
Max Woodfield Wheeler
Curt Wittlin
Alan Yates
Marie Claire Zimmermann
Michel Zimmermann

III. Les seccions

L'Institut d'Estudis Catalans està format per les cinc seccions següents: Secció Històrico-Arqueològica (SHA), Secció de Ciències Biològiques (SECCB), Secció de Ciències i Tecnologia (SECCT), Secció Filològica (SF) i Secció de Filosofia i Ciències Socials (SFCS), integrades per membres numeraris, emèrits, supernumeraris i corresponents.

Els membres numeraris i els emèrits constitueixen el Ple de l'Institut, del qual també formen part els presidents de les societats filials.

Els membres numeraris són aquells que, elegits pel Ple, tenen tots els drets i les obligacions que estableixen els Estatuts. Els membres emèrits són aquells que, havent estat membres numeraris, per raó d'edat són exonerats de les obligacions corporatives.

Els membres corresponents col·laboren en les tasques científiques de l'Institut i no participen en els òrgans de govern.

<i>Any/membres</i>	<i>SHA</i>	<i>SECCB</i>	<i>SECCT</i>	<i>SF</i>	<i>SFCS</i>	<i>Total</i>
2003						
Numeraris	25	23	20	20	18	106
Emèrits	9	11	9	11	10	50
Corresponents	25	4	9	15	2	55
2009						
Numeraris	26	23	27	27	25	128
Emèrits	11	9	8	10	16	54
Corresponents	24	8	8	23	4	67

Secció Històrico-Arqueològica

Crònica

La Secció Històrico-Arqueològica té actualment vint-i-sis membres numeraris, onze membres emèrits i vint-i-quatre membres corresponents.

Durant aquest període, la Secció ha hagut de lamentar la pèrdua de Robert I. Burns, membre corresponent, i d'Eduard Feliu i Mabres, president de la Societat Catalana d'Estudis Hebraics.

Premis i distincions

Josep Guitart ha ingressat com a acadèmic electe a la Reial Acadèmia Catalana de Belles Arts de Sant Jordi, en la sessió tinguda el 17 de setembre de 2008 amb la presentació del discurs d'ingrés sobre «L'arqueologia i els orígens de les ciutats romanes a Catalunya». El discurs de resposta fou a càrrec de l'acadèmic Antoni Pladevall, també membre de la Secció.

Eva Serra ha estat guardonada amb el Premi Justícia 2008 per l'excel·lent tasca realitzada en el camp de la investigació històrica de les fonts del dret de Catalunya. En els seus treballs han ocupat sempre un lloc prioritari els elements jurídics i els mecanismes jurisdiccionals, amb una orientació marcadament social.

Antoni Simon ha rebut el Premi Crítica Serra d'Or de Recerca 2009 en l'àmbit de les Humanitats pel seu treball *Pau Claris, líder d'una classe revolucionària*.

Sessions acadèmiques

La Secció Històrico-Arqueològica s'ha reunit al llarg d'aquest període en vuit sessions ordinàries de treball d'octubre de 2008 a juny de 2009, d'entre les quals destaca la sessió oberta al públic que es va celebrar a Cervera el dia 28 de maig amb motiu de la commemoració dels 650 anys de la creació de la Generalitat de Catalunya.

En la sessió tinguda el dia 22 d'octubre, la Secció debaté el document «Orientacions estratègiques 2009-2018». En la sessió del dia 18 de desembre, Eva Serra presentà un informe sobre el Consell Nacional d'Arxius i informà que s'ha suprimit la proposta d'obligatorietat d'estar en possessió d'un màster en arxivística per a poder accedir a la direcció d'un arxiu i que, en comptes d'això, serà considerat un mèrit, tal com ja havia demanat l'IEC.

L'IEC ha signat un conveni amb l'Arxiu de la Corona d'Aragó per publicar al web de l'Institut les imatges dels documents i les seves transcripcions referents a la Diputació del General de 1359, considerada l'origen de l'actual Generalitat (vegeu l'apartat «Convenis de col·laboració» en el capítol v d'aquesta memòria).

Actes acadèmics de la Secció

Josep M. Salrach i Eva Serra presenten l'obra completa dirigida per Emili Giralt, *Història agrària dels Països Catalans*, en un acte d'homenatge a Emili Giralt.

El dia 4 de febrer es presentà a l'IEC la publicació de l'edició crítica de dues novel·les inacabades de Pere Calders, *La marxa cap al mar* i *Sense anar tan lluny*, editades pel Servei de Publicacions de la Universitat Autònoma de Barcelona. La publicació ha estat possible gràcies al treball de recerca que ha dirigit Jordi Castellanos.

Efrem Compte, membre corresponent, presentà al Museu de Sant Cugat-Monestir el dia 19 de maig la publicació de l'obra *El costumari del monestir de Sant Cugat del Vallès*, de la qual és autor de l'estudi i la transcripció. Tomàs de Montagut n'és el curador i Manuel Mundó l'autor del pròleg.

El 28 de maig la Secció commemorà els 650 anys de la creació de la Generalitat amb una sessió oberta a Cervera, ciutat on es considera que fou creada la Diputació del General o Generalitat, a la Cort de Cervera de 1359. A l'Auditori Municipal, M. Teresa Ferrer va parlar sobre els orígens d'aquesta institució i el perfil biogràfic dels primers diputats; Antoni Simon ho féu sobre la Generalitat de Pau Claris; Eva Serra, sobre la Generalitat del segle XVI al XVIII; Joaquim Garriga, sobre l'ornamentació de l'edifici del segle XVI, i Jordi Castellanos, sobre la Generalitat republicana i la política cultural.

Informes

A més de les activitats de tràmit, execució i revisió d'acords, seguiment del pressu-

post, preparació de publicacions, etc., la Secció ha emès dotze informes preceptius sobre els expedients de declaració com a bé cultural d'interès nacional (BCIN), sol·licitats a l'IEC per la Direcció General del Patrimoni Cultural del Departament de Cultura de la Generalitat de Catalunya.

Informes d'expedient en la categoria de monument històric i delimitació del seu entorn de protecció (8)

Església de Santa Maria d'Almenar, edifici del Vapor de la fàbrica Burés d'Anglès, església de Sant Andreu de Sagàs, església de Santa Margarida de Sagàs, església del Sagrat Cor de Vistabella, monestir de Sant Pere de la Portella, església de Sant Andreu de Salardú i església de la Purificació de Maria de Bossòst.

Informes d'expedient en la categoria de conjunt històric i de delimitació del seu entorn de protecció (1)

Conesa.

Informe d'expedient en la categoria de zona arqueològica i entorn de protecció (1)

Conjunt arqueològic del Molí de l'Espígol.

Informe d'expedient en la categoria de lloc històric i delimitació del seu entorn de protecció (1)

Cementiri jueu de Montjuïc (Barcelona).

Informe d'expedient de declaració en la categoria de zona d'interès etnològic (1)

Barri de les Adoberies de Vic.

Escuts heràldics municipals dictaminats (10)

Entitat municipal descentralitzada del Pi, Figuerola del Camp, Sant Pere Pescador, Bàscara, Beuda, Santa Pau, la Vajol, Baix Pallars, Vilassar de Mar i Cabrera d'Anoia.

Banderes municipals dictaminades (20)

Avinyonet de Puigventós, Banyeres del Penedès, Castellfollit del Boix, Creixell, Gósol, Sant Martí de Torroella, Bonastre, Sant Agustí de Lluçanès, Espornellà, Gualta, la Floresta, el Montmell, Sunyer, Almatret, la Febró, la Granadella, Blancafort, Palau-sator, Vallbona de les Monges i Figuerola del Camp.

Oficina d'Assessorament Històric

Director: Albert Balcells i González

A més de les feines corresponents als dictàmens oficials sobre patrimoni històric i de la cura de les publicacions col·lectives de la Secció Històrico-Arqueològica, l'Oficina ha iniciat l'elaboració d'una base de dades sobre monuments commemoratius als espais públics de Catalunya. El seu interès radica en el fet de constituir el testimoni i alhora servir de difusors de la memòria històrica col·lectiva, a més de formar part del patrimoni artístic i

històric del país. S'ha començat per demanar una primera informació als municipis de més de deu mil habitants de la província de Barcelona, exceptuant-ne la capital.

Revista *Catalan Historical Review*

S'ha iniciat una publicació periòdica anual, *Catalan Historical Review*, que presenta balanços i estats de la qüestió sobre grans temes de la història dels països de llengua catalana en tots els aspectes i en totes les èpoques. Es tracta de difondre arreu el coneixement de la historiografia catalana, en anglès i català. Compta amb una versió electrònica i una altra en paper. Aquesta darrera es distribueix en quatre-centes biblioteques nacionals, universitàries i acadèmiques.

L'Equip de Direcció de *Catalan Historical Review* està format per Manuel Ardit, Francesc Fontbona, Josep Guibert, Josep Massot i Tomàs de Montagut, encapçalats per Albert Balcells. Formen part del Consell de Redacció tots els membres de la Secció Històrico-Arqueològica. Al número dos començarà a aparèixer una relació de les publicacions de temàtica històrica de l'Institut, aparegudes durant l'any.

Any Jaume I

La Secció s'ha volgut sumar a la commemoració del vuitè centenari del naixement del rei Jaume I amb la celebració de diversos congressos a diferents seus, que

formen part d'un gran congrés dedicat a la seva figura i regnat, de gran importància històrica, ja que amb les seves conquestes de Mallorca i de València i el repoblament que s'hi féu, configurà l'àrea catalanoparlant actual.

El curs anterior s'organitzaren els congressos de Barcelona i Saragossa sobre el poder reial i les institucions administratives i representatives i les relacions internacionals i la societat a l'Aragó i Catalunya en temps de Jaume I, respectivament.

Aquest curs s'han celebrat quatre congressos més emmarcats dins aquest cicle, el primer dels quals, «L'Església en temps de Jaume I», tingué lloc a Lleida entre els dies 16 i 19 de setembre de 2008, amb la col·laboració de l'Institut d'Estudis Ilerdencs.

El segon congrés se celebrà a Palma entre el 13 i el 16 d'octubre, en col·laboració amb el Consell de Mallorca i l'Institut Europeu de la Mediterrània. Els temes del Congrés foren: «L'expansió territorial vers les Illes», és a dir, la conquesta, el repoblament i l'organització de Mallorca; «L'economia urbana, comercial i marítima», en què es va parlar de la manufactura, de l'expansió comercial i de la navegació i dels consolats; en tercer lloc, «La política successòria de Jaume I i la creació del regne de Mallorca», i, finalment, «La figura de Jaume I en el seu temps i en la cultura moderna i contemporània».

Els dies 27 i 28 de novembre de 2008, la Secció celebrà un altre congrés a Gandia sobre «El món de la cultura a l'època de Jaume I», amb ponències sobre art, coneixements científics i literatura i llengua; i «L'expansió territorial vers el sud», és a dir, la conquesta de València i el repoblament i l'organització del regne, com també la conquesta de Múrcia. Es comptà amb la col·laboració del Centre Alfons el Vell de Gandia.

Les activitats acadèmiques del vuitè centenari del naixement de Jaume I clogueren amb un congrés a Girona els dies 1 i 2 de desembre. Els temes foren «L'economia rural i l'articulació urbana a Catalunya» i «La família reial, la Cort i la cultura cortesana». El congrés fou patrocinat pel Departament d'Obres Públiques de la Generalitat de Catalunya.

El nombre total de ponències dels congressos mencionats, llevat del de Saragossa, fou de noranta. És en procés la publicació de les actes dels congressos i es difondrà la bibliografia sobre Jaume I, elaborada per M. Teresa Ferrer.

Altres commemoracions

La Secció ha col·laborat en la commemoració dels 650 anys de la Generalitat de Catalunya. A més d'organitzar una jornada d'estudi a Cervera sobre aquest tema (vegeu-ne els detalls en «Actes acadèmics de la Secció»), la Generalitat li encarregà dos llibres sobre història de la Generalitat, un a M. Teresa Ferrer sobre els orígens de

la Generalitat, de caràcter més divulgatiu, i un altre més de recerca, de caràcter col·lectiu, en el qual participen molts membres de la Secció.

La commemoració dels 350 anys del Tractat dels Pirineus ha consistit a redactar un text informatiu i la traducció al català dels capítols del Tractat dels Pirineus que s'ocupen de Catalunya, a cura d'Eva Serra.

Participació en ponències de premis o borses

Diversos membres de la Secció han estat ponents de diferents premis de l'Institut, tal com es detalla en l'apartat «Premis i borses d'estudis», dins el capítol VII, «Assessorament, promoció i difusió de la recerca».

Comissions i representacions

Josep Guitart pren part en el Comitè Científic de la Comissió Organitzadora del Centenari d'Empúries, promogut pel Museu d'Arqueologia de Catalunya.

Eva Serra ha estat nomenada per la Secció representant per a establir relacions amb la comissió que programarà les actuacions commemoratives del tercer centenari del Tractat dels Pirineus, formada per la Universitat de Perpinyà, la Universitat Catalana d'Estiu i la Universitat de Barcelona.

Josep Guitart ha estat nomenat representant de la Secció a la comissió per al desenvolupament del projecte de diver-

ses institucions per a publicar un facsímil d'una obra inèdita de Puig i Cadafalch sobre arqueologia cristiana i visigòtica.

Cal destacar que tres membres de la Secció, Josep Massot, Joaquim Molas i Eulàlia Duran, són secretari, conservador i tresorera, respectivament, a la Reial Acadèmia de Bones Lletres de Barcelona.

Programes de recerca

La Secció promou quinze programes de recerca (vegeu el capítol VI, «Activitat de recerca», d'aquesta memòria).

La Secció rebé l'encàrrec de la UAI de reprendre la coordinació del projecte internacional «Corpus de Trobadors», després que el comitè català de gestió del «Corpus» el presentés a Brusselles. Formen part d'aquest comitè Albert G. Hauf, Antoni Riera i Josep Guitart (com a delegat de l'IEC a la UAI), tots ells membres de la Secció, i Isabel de Riquer, romanista de reconeguda competència i prestigi. Coordinen aquest projecte Tomàs Martínez i Vicenç Beltran.

Publicacions

CARRERAS MONTFORT, CÈSAR; GUITART I DURAN, Josep (cur.). *Barcino: I. Marques i terrisseries d'àmfores al pla de Barcelona*. Barcelona: IEC: Institut Català d'Arqueologia Clàssica, 2009. (Corpus International des Timbres Amphoriques; 15) [Projecte de la UAI]

El costumari del monestir de Sant Cugat del Vallès. Estudi introductori i trans-

- cripció a cura d'Efrem E. Compte; prefaci d'Anscari M. Mundó. Barcelona: IEC, 2009. (Memòries de la Secció Històrico-Arqueològica; 82)
- DURAN, Eulàlia (dir.). *Repertori de manuscrits catalans (1474-1620)*. Vol. 4. Barcelona: IEC, 2008. (Memòries de la Secció Històrico-Arqueològica; 81)
- ESCALAS, Romà (ed. i recerc.). *El llibre de faristol de Pau Villalonga: Estudi i transcripció*. Transcripció musical de Romà Escalas i Francesc Crespi. Barcelona: Societat Catalana de Musicologia, 2008. [Música impresa]
- RUBIÓ I LLUCH, Antoni. *Epistolari grec*. Vol. 2: *Anys 1889-1900*. Correspondència recollida i anotada per Eusebi Ayensa i Prat. Barcelona: IEC, 2008. (Memòries de la Secció Històrico-Arqueològica; 77)
- SOLDEVILA, Ferran. *Les quatre grans cròniques*. Vol. 1: *Llibre dels feits del rei en Jaume*. 1a reimpressió. Revisió filològica de Jordi Bruguera; revisió històrica de M. Teresa Ferrer i Mallol. Barcelona: IEC, 2008. (Memòries de la Secció Històrico-Arqueològica; 73)
- *Les quatre grans cròniques*. Vol. 2: *Crònica de Bernat Desclot*. Revisió filològica de Jordi Bruguera; revisió històrica de M. Teresa Ferrer i Mallol. Barcelona: IEC, 2008. (Memòries de la Secció Històrico-Arqueològica; 80)
- I els opuscles:
- Any Jaume I. Commemoració del vuitè centenari del naixement de Jaume I. Congrés internacional «La conquesta de Mallorca. L'economia urbana, comercial i marítima. La figura de Jaume I»*. Palma, del 13 al 16 d'octubre de 2008.
- Any Jaume I. Commemoració del vuitè centenari del naixement de Jaume I. Congrés internacional «El món de la cultura a l'època de Jaume I. L'expansió territorial a València»*. Gandia, 27 i 28 de novembre de 2008.
- Any Jaume I. Commemoració del vuitè centenari del naixement de Jaume I. Congrés «Economia rural i articulació urbana. Jaume I, família i Cort»*. Girona, 1 i 2 de desembre de 2008.
- Sessió de la Secció Històrico-Arqueològica a Cervera amb motiu del 650è aniversari de la creació de la Generalitat*. Llibret amb informació de la Secció i de l'acte dut a terme a Cervera el 28 de maig de 2009.

Membres

	DATA DE NOMENAMENT I ESPECIALITAT
Manuel Ardit i Lucas	18.12.1992 Història moderna
Albert Balcells i González	21.11.1986 Història contemporània, social i política de Catalunya
Xavier Barral i Altet	18.12.1992 Història de l'art antic i medieval
Joan-Ferran Cabestany i Fort	14.06.1999; emèrit des del 19.08.2000 Història i arqueologia medieval
Jordi Castellanos Vila	07.04.2003 Història de la literatura del segle xx
Núria de Dalmasas i Balañà	17.06.1996 Història de l'art medieval
Eulàlia Duran i Grau	07.05.1990; emèrita des del 02.04.2004 Història i literatura catalana a l'època moderna
Romà Escalas i Llimona	17.06.2002 Musicologia
Gregori Estrada i Gamissans	18.12.1992; emèrit des del 18.12.1993 Història de la música
Gaspar Feliu i Montfort	26.02.2007 Història de l'alta edat mitjana (àrea d'història medieval)
Maria Teresa Ferrer i Mallol	18.12.1992 Història medieval (baixa edat mitjana)

Josep M. Font i Rius	26.06.1970; emèrit des del 05.06.1989 Història del dret
Francesc Fontbona i de Vallescar	18.12.1992 Història de l'art modern
Joaquim Garriga i Riera	17.06.2002 Història de l'art dels segles XVI i XVII
Carme Gràcia Beneyto	17.12.2001 Història de l'art
Enric Guinot i Rodríguez	17.12.2001 Història rural medieval
Josep Guitart i Duran	07.05.1990 Arqueologia
Albert G. Hauf i Valls	01.02.1991 Història de la literatura, edició de textos medievals i espiritualitat medieval
Manuel Jorba i Jorba	07.04.2003 Història de la literatura del segle XIX
Tomàs Martínez Romero	07.04.2003 Història de la literatura de l'edat mitjana
Joan Mas i Vives	25.02.2008 Història de la literatura (segles XVI-XIX)
Josep Massot i Muntaner	14.06.1999 Història de la literatura i història contemporània

DATA DE NOMENAMENT / ESPECIALITAT

	<i>DATA DE NOMENAMENT I ESPECIALITAT</i>
Marc Mayer i Olivé	17.06.1996 Epigrafia, tradició clàssica i història antiga de Catalunya
Concepció Mir i Curcó	18.12.1992 Història sociopolítica contemporània
Joaquim Molas i Batllori	17.02.1978; emèrit des del 05.09.2000 Història de la literatura i crítica literària
Tomàs de Montagut Estragués	17.12.2001 Història del dret
Manuel Mundó i Marcet	26.11.1971; emèrit des del 29.06.1993 Història i literatura antiga i medieval damunt les fonts manuscrites
Antoni Pladevall i Font	07.05.1990; emèrit des de l'11.02.2004 Història eclesiàstica i història de l'art
Antoni Riera i Melis	17.06.1996 Història social de l'edat mitjana
Santiago Riera i Tuèbols	17.06.2002; emèrit des del 18.05.2005 Història de la ciència i de la tècnica
Manuel Riu i Riu	07.05.1990; emèrit des del 25.03.1999 Història i arqueologia medieval
Josep Maria Salrach i Marés	26.02.2007 Història de l'alta edat mitjana (àrea d'història medieval)
Joan Sanmartí i Grego	26.02.2007 Protohistòria (àrea d'arqueologia)

Eva Serra i Puig	17.06.2002 Història moderna
Antoni Simon i Tarrés	26.02.2007 Història de la historiografia (àrea moderna i contemporània)
Narcís Soler i Masferrer	17.06.1996 Paleolític i història antiga
Joan Vernet i Ginés	14.04.1978; emèrit des del 31.07.1993 Història de l'islam i de la ciència àrab

Membres corresponents

Géza Alföldy	16.12.1996 (Heidelberg, Alemanya)
Josep Amengual i Batle	13.02.1987 (Madrid, Espanya)
Thomas Noël Bisson	13.02.1987 (Cambridge, Estats Units d'Amèrica)
Dolors Bramon i Planas	17.06.1996 (Barcelona)
Robert I. Burns	16.12.1996 († 22.11.2008) (Califòrnia, Estats Units d'Amèrica)
Efrem Compte i Roux	25.02.2008 (Oregon, Estats Units d'Amèrica)
Dominique de Courcelles	25.02.2008 (París, França)

DATA DE NOMEJAMENT I ESPECIALITAT

DATA DE NOMEJAMENT I PROCEDÈNCIA

	<i>DATA DE NOMENAMENT I PROCEDÈNCIA</i>
Georges Fabre	16.12.1996 (Vielle Saint Girons, França)
Paul Freedman	16.12.1996 (Connecticut, Estats Units d'Amèrica)
Christian Guilleré	31.03.2008 (Chambéry, França)
Jocelyn N. Hillgarth	16.12.1996 (Santa Maria del Camí)
Nikolas Jaspert	31.03.2008 (Bochum, Alemanya)
Simon Keay	16.06.2008 (Southampton, Regne Unit)
Giovanni Lilliu	1973 (Càller, Itàlia)
Gabriel Llompart i Moragues	13.02.1987 (Palma)
Henry de Lumley-Woodyear	16.12.1996 (París, França)
Olimpio Musso	16.12.1996 (Florència, Itàlia)
Alexandre Olivar i Daydó	06.07.1973 (Monistrol de Montserrat)
Olivier Poisson	31.03.2008 (Perpinyà)

Paul Preston	25.02.2008 (Londres, Regne Unit)
Robert B. Tate	25.02.1966 (Nottingham, Regne Unit)
Eliseu Trenc	16.06.2008 (París, França)
Jürgen Untermann	16.06.2008 (Pulheim, Alemanya)
Jill Rosemary Webster	16.12.1996 (Ontario, Canadà)
Michel Zimmermann	16.12.1996 (Jouy-le-Moutier, França)

DATA DE NOMEJAMENT I PROCEDÈNCIA

Secció de Ciències Biològiques

Crònica

La Secció de Ciències Biològiques té vint-i-tres membres numeraris, nou membres emèrits i vuit membres corresponents. Dels trenta-dos membres numeraris i emèrits, divuit són biòlegs, tretze són metges i un és farmacèutic. Les àrees temàtiques que cobreixen llurs especialitats són: anatomia, antropologia, biologia, biologia cel·lular, biologia molecular, bioquímica, botànica, cardiologia, ciència i humanitats, ciències de la conducta, ecologia, endocrinologia, farmacologia, fisiologia animal, genètica, geriatria, hepatologia, immunologia, medicina interna, micologia, microbiologia, neurociències, nutrició i bromatologia, pediatria, psiquiatria, toxicologia, virologia i zoologia.

La Secció de Ciències Biològiques s'ha reunit en sessions ordinàries de treball cada mes, les quals han tingut lloc els dies 15 de setembre, 20 d'octubre, 17 de novembre i 22 de desembre de 2008, i 26 de gener, 16 de febrer, 16 de març, 20 d'abril, 18 de maig i 15 de juny de 2009. En la reunió del mes d'octubre, la Secció debaté el document «Orientacions estratègiques 2009-2018» sobre la missió i els objectius de l'Institut i especialment la posició de la Secció en aquest context. La sessió ordinària del mes d'abril anà seguida d'una sessió extraordinària d'electors, en què es decidí de presentar al Ple

de l'Institut la candidatura d'un membre corresponent. Seguint la tradició consolidada, els mesos de novembre, febrer i maig, a més de la reunió específica de la Secció, se celebrà una reunió conjunta amb la Secció de Ciències i Tecnologia; en la reunió del mes de maig se cedí un temps perquè les dues candidatures a la presidència de l'IEC presentessin llurs programes electorals.

Sessions públiques, debats i altres activitats

El dia 29 d'octubre, Mercè Durfort, en representació del president de la Secció, intervingué en la presentació de l'edició en línia del *Diccionari de les ciències ambientals*, obra que s'emmarca dins el programa de recerca del «Diccionari de ciència i tecnologia».

El dia 17 de novembre, Joan Jofre i Torroella pronuncià el seu discurs d'ingrés a la Secció, titulat «Canvi climàtic i malalties infeccioses».

El dia 18 de novembre, es presentà als mitjans de comunicació el volum 3 de la revista *Contributions to Science*, dedicat a la paleoclimatologia.

El dia 22 de desembre, Joan Vallès presentà la comunicació científica «Organització del genoma, sistemàtica i evolució. Exemples de la família de les asteràcies».

El dia 26 de gener, Abel Mariné presentà la comunicació científica «Són segurs els aliments que mengem?».

El dia 19 de febrer, Josep Vigo presentà la segona edició del llibre *L'alta muntanya catalana: Flora i vegetació*, del qual és autor, i que s'ha fet en coedició amb el Centre Excursionista de Catalunya.

El dia 18 de maig, Joan Rodés presentà la comunicació científica «Recerca biomèdica en els hospitals universitaris».

El dia 26 de maig, se celebrà el simposi «Natural selection in the 21st Century: a new homage to Darwin», que, organitzat per Jaume Bertranpetit i Juli Peretó, comptà amb la participació dels biòlegs britànics Peter R. Grant i B. Rosemary Grant, entre altres especialistes en la matèria. Aquest seminari és la contribució de la Secció a la celebració del bicentenari del naixement de Charles Darwin i el cent cinquantè de la publicació *On the Origin of Species*. En aquesta mateixa línia s'ha preparat una exposició sobre la vida de Darwin, l'impacte de la seva obra entre els seus coetanis i la seva influència. Aquesta exposició, muntada amb la Universitat de València, on ha estat exposada durant aquest curs, arribarà a la seu de l'Institut el mes de novembre de 2009. Formant part també d'aquesta celebració, es prepara una nova versió, il·lustrada, del llibre *L'origen de les espècies*. L'exposició i el llibre són activitats del programa de recerca «Darwin. cat», dirigit per Juli Peretó.

El dia 28 de maig, la Secció organitzà la presentació a Vic del llibre *Estudi*

tipològic, ecològic i funcional de les pastures de la plana de Vic, amb la participació de la Universitat de Vic i el Patronat d'Estudis Osonencs.

El dia 15 de juny, Jordi Lleonart presentà la comunicació científica «La sobrepesca».

Representacions en comissions i institucions

Diversos membres de la Secció participen en diferents tasques de representació en institucions, organismes de recerca i altres entitats i formen part o han format part de diferents comissions de treball i de ponències de premis (vegeu l'apartat «Organismes administratius on l'IEC té assessors» del capítol vii, «Assessorament, promoció i difusió de la recerca»).

Pel que fa als Premis de l'Institut, els membres de la Secció han format part de diferents ponències, tal com es detalla en l'apartat «Premis i borses d'estudis», dins el capítol vii, «Assessorament, promoció i difusió de la recerca».

S'ha constituït en el si de la Secció una comissió de caràcter obert amb la finalitat de tractar la funció que té, o hauria de tenir, la llengua catalana en la comunicació científica.

També s'ha posat en marxa, juntament amb la Secció de Ciències i Tecnologia i les Publicacions de la Universitat de València, una col·lecció titulada «Pensament Científic».

La Secció té delegats a les societats filials que hi són adscrites (vegeu el capítol VIII, «Societats filials»).

Quant a la participació en institucions externes, Mercè Durfort ha estat la representant de la Secció en el grup de treball que ha de participar en el projecte d'estudi de les icones catalanes promogut pel Departament d'Innovació, Universitats i Empresa de la Generalitat, i Josep M. Vives de Quadras, a instàncies de la Secció, ha col·laborat amb el grup de treball de l'Espai del Verd Urbà, de l'Ajuntament de Barcelona.

Dins aquest apartat i pel que fa a la gestió de la natura, la Institució Catalana d'Història Natural (ICHN) s'encarrega de la coordinació de les relacions entre els representants de l'IEC i els diversos espais naturals de protecció especial, i en altres comissions relacionades amb la conservació del medi natural, amb vista a promoure'n una participació activa, mantenir-hi una representació continuada i coherent i donar suport tècnic als representats. Per designació de la ICHN, s'ocupa d'aquesta coordinació Josep Germain (vegeu-ne el detall en el capítol V, sota l'epígraf «Representació en institucions», i el capítol VII, sota l'epígraf «Organismes administratius on l'IEC té assessors»).

Premis, distincions i homenatges

El dia 11 de setembre, l'Ajuntament del Figueró i la família Sans Torres organitzaren un acte en record del membre de la

Secció Jordi Sans i Sabrafen. S'ha inaugurat un carrer amb el seu nom en aquesta població.

El dia 7 de maig, Xavier Llimona ingressà a la Reial Acadèmia de Ciències i Arts de Barcelona. El seu discurs d'ingrés, «La criptogàmia i la Reial Acadèmia: La recerca en micologia (fongs i líquens)», fou contestat per Enric Gadea i Buisán.

Recerca

Vegeu el capítol VI, «Activitat de recerca», d'aquesta memòria.

Són vinculats a la Secció dos centres de recerca: el Centre de Recerca Ecològica i Aplicacions Forestals (CREAF), i el Centre Català de la Nutrició de l'IEC (CCNIEC). El CREAF, consorci constituït per la Generalitat de Catalunya, la Universitat Autònoma de Barcelona, la Universitat de Barcelona i l'Institut d'Estudis Catalans, compta amb Xavier Bellés com a vocal del Consell de Direcció. El CCNIEC és dirigit per Màrius Foz i té per objectiu contribuir a l'avenç de la recerca bàsica i aplicada en nutrició i millorar la qualitat de la informació i de la formació nutricional de la societat.

Publicacions

BARCELÓ, Damià (coord.). *L'aigua a Catalunya*. (Jornades Científiques; 20) CASAS, CREU; BRUGUÉS, Montserrat; CROS, ROSA M.; SÉRGIO, Cecília; INFANTE, Marta. *Handbook of liverworts and hornworts of the Iberian Peninsula*

- and the Balearic Islands. Illustrated keys to genera and species.*
- CASAS I ARCARONS, M. Carme. *Estudi tipològic, ecològic i funcional de les pastures de la plana de Vic.* (Arxius de les Seccions de Ciències; 139)
- CONESA I MOR, Josep A.; PEDROL I SOLANES, Joan. *Plantes vasculares del quadrat UTM 31T CG36: Isona: (estany de Basturs).* Ed. a cura de Josep Vigo. (ORCA: Catàlegs Florístics Locals; 17)
- Contributions to Science*, vol. 4, núm. 1 (2009). També disponible en línia. [Coedició de les seccions de ciències]
- FONT, Xavier; VICO, Josep. *Atlas corològic de la flora vascular dels Països Catalans: Mapes 3603-3878.* (ORCA: Atlas Corològic; 15)
- JOFRE I TORROELLA, Joan. *Canvi climàtic i malalties infeccioses.* [Discurs de recepció de Joan Jofre i Torroella com a membre numerari de la Secció de Ciències Biològiques, llegit el dia 17 de novembre de 2008]
- Oriol de Bolòs i Capdevila: Sessió en memòria.* (Semblances Biogràfiques; 49). [Reimpresió a càrrec de la Secció]
- VICO, Josep. *L'alta muntanya catalana: Flora i vegetació.* 2a ed. Coedició amb el Centre Excursionista de Catalunya.

Membres

	DATA DE NOMENAMENT I ESPECIALITAT
Francesc Asensi i Botet	15.06.1998 Pediatría
Carles Bas i Peired	14.04.1978; emèrit des del 03.08.1992 Ecologia dels recursos marins
Xavier Bellés i Ros	23.10.1992 Entomologia
Jaume Bertranpetit i Busquets	06.06.1994 Antropologia biològica
Josep Carreras i Barnés	17.09.1990 Bioquímica i biologia molecular
Oriol Casassas i Simó	11.01.1985; emèrit des de l'01.09.1993 Sociomedicina
Jacint Corbella i Corbella	20.12.1999; emèrit des del 25.01.2007 Toxicologia
Josep M. Domènech i Mateu	11.01.1985 Embriologia humana
Mercè Durfort i Coll	03.11.1989 Biologia cel·lular
Marta Estrada i Miyares	07.04.2003 Ecologia marina
Ramon Folch i Guillèn	17.03.1978 Ecologia vegetal i gestió ambiental

Màrius Foz i Sala	11.01.1985; emèrit des de l'01.03.1999 Endocrinologia
Lluís Garcia i Sevilla	15.06.1998 Psiquiatria
Jesús Andrés García Sevilla	06.06.1994 Farmacologia
Francesc González i Sastre	06.06.1994; emèrit des del 15.01.2009 Bioquímica clínica i patologia molecular
Joaquim Gosálbez i Noguera	23.10.1992 Zoologia
Ricard Guerrero i Moreno	06.06.1994 Microbiologia
Joan Jofre i Torroella	25.02.2008 Microbiologia
Àngel Llàcer i Escorihuela	13.06.2005 Cardiologia
Jordi Lleonart i Aliberas	06.06.1994 Biologia pesquera
Xavier Llimona i Pagès	23.10.1992 Micologia i líquenologia
Abel Mariné i Font	07.04.2003 Nutrició i bromatologia
Ramon Parés i Farràs	23.10.1992; emèrit des de l'01.12.1997 Microbiologia

DATA DE NOMEJAMENT I ESPECIALITAT

Juli Peretó i Magraner	20.12.1999 Bioquímica i biologia molecular
Antoni Prevosti i Pelegrín	17.02.1978; emèrit des del 05.06.1990 Genètica i evolució
Pere Puigdomènech i Rosell	07.04.2003 Biologia molecular
Joan Rodés i Teixidor	11.01.1985; emèrit des de l'11.03.2008 Hepatologia
Joandomènec Ros i Aragonès	17.09.1990 Ecologia
Jaume Terradas i Serra	14.06.2004 Ecologia
Josep Vigo i Bonada	17.03.1978; emèrit des del 24.05.2007 Geobotànica
Miquel Vilardell i Tarrés	12.06.2006 Reumatologia i geriatria
Jordi Vives i Puiggròs	25.02.2008 Immunologia

Membres corresponents

Michel Delseny	26.02.2007 (Perpinyà)
Gonzalo Halffter Salas	06.06.1994 (Mèxic DF, Mèxic)

DATA DE NOMEJAMENT I ESPECIALITAT

DATA DE NOMEJAMENT I PROCEDÈNCIA

Joan Massagué i Solé

06.06.1994
(Nova York, Estats Units d'Amèrica)

Federico Mayor Zaragoza

09.06.1997
(Madrid, Espanya)

Àngel Pellicer i Garrido

22.05.1995
(Nova York, Estats Units d'Amèrica)

F. Xavier Pi-Sunyer

26.02.2007
(Nova York, Estats Units d'Amèrica)

Claude Roux

26.02.2007
(Mirabeau, França)

Antoni Torre

26.02.2007
(L'Alguer)

DATA DE NOMEJAMENT I PROCEDÈNCIA

Secció de Ciències i Tecnologia

Crònica

La Secció té vint-i-set membres numeraris, vuit membres emèrits, un membre supernumerari i vuit membres corresponents.

Els membres numeraris actuals cobreixen les àrees científiques següents: arquitectura i tecnologia de computadors, àlgebra i topologia; edafologia i química agrícola; enginyeria de la construcció; enginyeria de sistemes; enginyeria de telecomunicacions; enginyeria geològica; enginyeria mecànica; enginyeria química; física aplicada i recerca en ensenyament i aprenentatge de la física; física d'altres energies; física relativista; geometria diferencial; geologia estructural i tectònica; geologia i geomorfologia; informàtica industrial; microelectrònica; probabilitats, estadística, lògica i epistemologia; química ambiental; química analítica; química inorgànica; teoria de nombres; termodinàmica; termodinàmica, i física ambiental.

Contribueixen a equilibrar les disciplines representades en la Secció els qui ara en són membres emèrits, entre els quals figuren enginyers industrials, un arquitecte urbanista, geòlegs i químics.

Reunions

La Secció de Ciències i Tecnologia ha tingut reunions ordinàries els dies 29 de setembre, 27 d'octubre, 17 de novembre

i 5 de desembre de 2008, i 12 de gener, 16 de febrer, 23 de març, 27 d'abril, 18 de maig i 22 juny de 2009. Les reunions dels mesos de novembre, febrer i maig han estat conjuntes amb la Secció de Ciències Biològiques; la reunió del mes de desembre s'ha celebrat a Palma, en el context del III Congrés d'Enginyeria i Llengua Catalana, organitzat per l'Associació Enginyeria i Cultura Catalana.

En aquestes reunions s'han dut a terme les activitats de tràmit, de crònica, d'execució i revisió d'acords, de seguiment dels treballs dels programes de recerca que depenen de la Secció, de discussió i seguiment del pressupost, de gestió administrativa, de discussió de consultes científicotècniques, de preparació de publicacions i de relació exterior. A més d'aquests aspectes, s'ha continuat potenciant el contingut acadèmic de les reunions a través de l'exposició de comunicacions científiques.

Comunicacions científiques

Les comunicacions científiques han estat les següents:

— «Guerra de corrents», a càrrec de Francesc Serra (27 d'octubre).

— «La geologia de Mallorca», a càrrec de Bernardí Gelabert (5 de desembre).

— «L'enfonsament del túnel del Carmel», a càrrec de Jordi Corominas (12 de gener).

— «Els mapes geològics», a càrrec de Pere Santanach (16 de febrer, en sessió conjunta).

— «Fenòmens termoelèctrics: progressos i expectatives en l'aprofitament de l'energia», a càrrec de David Jou (23 de març).

— «Diagnòstic i teràpia en la malaltia d'Alzheimer», a càrrec de Pilar González (27 d'abril).

— «El canvi climàtic: visió d'un geòleg», a càrrec de David Serrat (22 de juny).

Activitats

A més de les comunicacions científiques esmentades, la Secció ha organitzat directament o ha col·laborat en la realització de les activitats científiques següents:

El mes de setembre, l'Institut, a través del LEGEF, participà en la Preparatory Commission for the Comprehensive Nuclear-Test-Ban Treaty Organization (Comissió Preparatòria per a l'Organització del Tractat de Prohibició Completa dels Assajos Nuclears), que es féu al Kazakhstan.

El 29 d'octubre, es féu la presentació de l'edició en línia del *Diccionari de les ciències ambientals*.

El 18 de novembre, es presentà a diversos mitjans de comunicació el volum 3 (3) de la revista *Contributions to Science*, dedicat a la paleoclimatologia.

El 27 de novembre, tingué lloc a l'Escola Tècnica Superior d'Enginyeria Agrària de la Universitat de Lleida el VIII Memorial Enric Casassas, organitzat pel Departament de Química de la Universitat de Lleida, el Centre DBA de la Universitat de Lleida i amb la col·laboració de la Societat Catalana de Química i la Secció. L'edició d'enguany versà sobre biotecnologia industrial.

El 18 de desembre, es féu la presentació de l'edició en línia del *Diccionari de geologia*.

El 9 de gener, se celebrà la catorzena edició de la Conferència Fèlix Serratosa, que organitza anualment la Societat Catalana de Química conjuntament amb la Reial Societat Espanyola de Química, i amb el suport de la Secció.

Els dies 4 i 5 de maig, se celebrà a l'Institut el tercer taller temàtic sobre conques fluvials, titulat *Exchange of experiences with the 1st generation of EU WFD River Basin Management Plans*, i organitzat pel CSIC en col·laboració amb l'IEC.

De l'1 al 4 de juliol, se celebraren a Girona les XIV JAEM, Jornadas de Aprendizaje y Enseñanza de las Matemáticas, convocades per la Federació Espanyola de Professors de Matemàtiques i organitzades per la Federació Catalana d'Entitats d'Ensenyament de les Matemàtiques a Catalunya (FEEMCAT) i l'Associació de les Comarques Gironines (Ademgi). Aquestes Jornades comptaren amb el suport de la Secció.

El 22 de juliol, es presentà al públic el llibre *Barcelona: la Ciutat Vella i el Poblenou: Assaig de geologia urbana*, d'Oriol Riba i Ferran Colombo, coeditat per l'Institut d'Estudis Catalans i la Reial Acadèmia de Ciències i Arts de Barcelona. El conseller d'Obres Públiques i Política Territorial de la Generalitat de Catalunya, Joaquim Nadal, presidí l'acte de presentació.

Premis i distincions

Josep Amat ha rebut la Medalla d'Honor al Foment de la Invenció, atorgada per la Fundació García Cabrerizo (1 de desembre de 2008).

El 18 de gener l'Ajuntament de Súria organitzà un homenatge a Salvador Reguant, en el qual participà el conseller d'Innovació, Universitats i Empresa de la Generalitat de Catalunya, Josep Huguet.

Representacions en comissions, institucions i organismes de recerca

Diversos membres de la Secció participen en diferents comissions de treball. (Vegeu-ne el detall en el capítol v, sota l'epígraf «Representació en institucions», i en el capítol vii, sota l'epígraf «Organismes administratius on l'IEC té assessors».)

Pel que fa als Premis de l'Institut, membres de la Secció han format part de diferents ponències, tal com es detalla en l'apartat «Premis i borses d'estudi», dins el capítol vii, «Assessorament, promoció i difusió de recerca».

La Secció té delegats a les societats filials que hi són adscrites (vegeu el capítol viii, «Societats filials»).

Recerca

La Secció promou nou programes de recerca (vegeu el capítol vi, «Activitat de recerca»).

Publicacions

BARCELÓ, Damià (coord.). *L'aigua a Catalunya*. (Jornades Científiques; 20)

CASALS, Aícia. *L'impacte de la tecnologia en el tractament quirúrgic*. [Discurs de recepció d'Aícia Casals, llegit el dia 22 d'octubre de 2007]

CASAMITJANA, Xavier; COLOMER, Jordi; ROGET, Helena; SÁNCHEZ, Xavier; SERRA, Teresa; SOLER, Marianna. *La física de l'estany de Banyoles*. (Monografies de les Seccions de Ciències; 20)

Contributions to Science, vol 4, núm. 1 (2009). També disponible en línia. [Coedició de les seccions de ciències]

GRAS, Albert. *L'art i la ciència de l'ensenyament per a l'aprenentatge*. [Discurs de recepció d'Albert Gras, llegit el dia 15 de gener de 2007]

RIBA, Oriol; COLOMBO, Ferran. *Barcelona: la Ciutat Vella i el Poblenou: Assaig de geologia urbana*. [Coeditat amb la Reial Acadèmia de Ciències i Arts de Barcelona]

SOLANS, Joan Antoni. *Planejament urbanístic i canvi social*. [Discurs de recep-

ció de Joan Antoni Solans, llegit el
dia 18 de desembre de 2006]
Vocabulari de luminotècnia [en línia].

La Secció de Ciències i Tecnologia també
ha col·laborat en les publicacions següents:

Educació Química. [Revista de la Societat
Catalana de Química]

Selected works of Luis Antonio Santaló.

Ed. a cura d'Antonio M. Naveira i
Agustí Reventós. Publicat per Spring-
er.

Membres

	DATA DE NOMEJAMENT I ESPECIALITAT
Joaquim Agulló i Batlle	23.10.1992 Enginyeria mecànica
Salvador Alegret i Sanromà	17.09.1990 Química analítica
Josep Amat i Girbau	17.09.1990 Informàtica industrial
Damià Barceló i Cullerés	15.06.1998 Química analítica
Heribert Barrera i Costa	17.03.1978; emèrit des del 05.06.1990 Química teòrica
Pilar Bayer i Isant	18.06.2001 Teoria de nombres
Eduard Bonet i Guinó	07.07.1978; emèrit des del 07.11.2006 Probabilitats, estadística, lògica i epistemologia
Joaquim Casal i Fàbrega	03.11.1989 Enginyeria química
Alicia Casals i Gelpí	26.02.2007 Arquitectura i tecnologia de computadors
Manuel Castellet i Solanas	17.03.1978 Àlgebra i topologia
Josep Castells i Guardiola	14.04.1978; emèrit des del 27.05.1995 Química orgànica

Jordi Corominas i Dulcet	19.06.2000 Enginyeria geològica
Gabriel Ferraté i Pascual	07.07.1978; emèrit des del 03.03.2002 Enginyeria automàtica
Joan Girbau i Badó	17.09.1990 Geometria diferencial
Pilar González Duarte	14.06.2004 Química inorgànica
Albert Gras Martí	28.02.2006 Física
Lluís Jofre i Roca	17.06.1996 Enginyeria de telecomunicació
David Jou i Mirabent	03.11.1989 Termodinàmica
Ramon Lapiedra i Civera	27.06.1986 Física relativista
Josep Enric Llebot Rabagliati	18.06.2001 Termodinàmica i física ambiental
Gabriel Navarro i Ortega	28.02.2005 Teoria dels grups
Jaume Pagès Fita	23.10.1992 Enginyeria de sistemes
Jaume Porta i Casanellas	24.02.1997 Edafologia i química agrícola

DATA DE NOMEJAMENT I ESPECIALITAT

	DATA DE NOMENAMENT I ESPECIALITAT
Salvador Reguant i Serra	10.01.1986; emèrit des del 24.12.1998 Geologia històrica i paleontologia
Oriol Riba i Arderiu	17.03.1978; emèrit des del 29.08.1993 Sedimentologia i estratigrafia
Manuel Ribas i Piera	07.07.1978; emèrit des del 16.05.1995 Urbanística
Pere Roca i Fabregat	14.06.2004 Enginyeria de la construcció
Xavier Roselló i Molinari	28.02.2005 Enginyeria industrial
Pere Santanach i Prat	17.09.1990 Geologia estructural i tectònica
Francesc Serra i Mestres	17.09.1990 Microelectrònica
David Serrat i Congost	17.06.1996 Geologia i geomorfologia
Carles Solà i Ferrando	23.10.1992 Enginyeria química
Joan Antoni Solans i Huguet	28.02.2005 Arquitectura
Rolf Tarrach Siegel	14.06.2004 Física
Josep Vaquer i Timoner	07.07.1978; emèrit des de l'01.07.1998 Geometria diferencial

Membres corresponents

	<i>DATA DE NOMENAMENT I PROCEDÈNCIA</i>	
Joan Genescà i Llongueras	28.02.2006 (Mèxic DF, Mèxic)	
Evarist Giné i Masdéu	16.12.1996 (Connecticut, Estats Units d'Amèrica)	
Antoni Lloret i Orriols	02.03.1992 (Barcelona)	
Adélio Alcino Sampaio Castro Machado	23.11.1992 (Porto, Portugal)	
Norberto Piccinini	06.06.1994 (Torí, Itàlia)	
Jorge-Óscar Rabassa	20.12.1999 (Terra del Foc, Argentina)	
Borís Pàvlovitx Sobolev	17.05.1992 (Moscou, Rússia)	
Jaume Truyols i Santonja	02.03.1992 (Oviedo, Espanya)	

Secció Filològica

Crònica

La Secció Filològica compta amb vint-i-set membres numeraris, deu membres emèrits i vint-i-tres membres corresponents. En el Ple del 23 de febrer fou elegit com a membre numerari Josep M. Nadal i Farreras.

La Secció ha hagut de lamentar el traspass de dos dels seus membres. El 31 de gener morí a Barcelona Joan Bastardas i Parera, membre emèrit, que fou vicepresident de l'IEC i director de les Oficines Lexicogràfiques. Rita Lejeune, membre corresponent a Lieja, morí el 18 de març a l'edat de 102 anys.

El Consell de Govern, format per Joan Martí i Castell, president; Isidor Marí i Mayans, vicepresident; Ramon Sistac i Vicén, tresorer, i M. Josep Cuenca Ordinyana, secretària, ha continuat les línies d'actuació dutes a terme des del principi d'aquest mandat (17 de novembre de 2006), que recullen i amplien les línies d'actuació engegades el novembre de 2002. En aquest sentit, el Ple de la Secció Filològica, en la reunió del 13 de febrer, aprovà per unanimitat la quarta memòria presentada pel Consell de Govern de seguiment dels acords preses per la Secció Filològica en les sessions ordinàries plenàries.

En l'àmbit intern de la Secció, s'han continuat les visites i les entrevistes

habituals amb els directors i el personal de les oficines i dels projectes i amb les comissions de treball. També s'han continuat les trobades amb els presidents de les societats filials adscrites a la Secció Filològica, tant les antigues, Societat Catalana d'Estudis Clàssics i Societat Catalana de Llengua i Literatura, com les que s'han creat recentment, la Societat Catalana de Terminologia i la Societat Catalana de Sociolingüística.

Pel que fa a la resta de l'IEC, s'ha d'esmentar en primer lloc la col·laboració amb l'Equip de Presidència, principalment en afers relacionats amb la llengua. També cal recordar que fa quatre cursos es va crear una comissió de treball mixta de la Secció Filològica i l'Equip de Presidència per a articular la definició de les funcions de la Secció respecte a l'Institut pel que fa a la responsabilitat en matèria d'autoritat lingüística. Convé destacar també la col·laboració amb les delegacions de l'IEC, que aquest curs s'ha materialitzat, sobretot, en l'organització de la reunió de la Secció Filològica a Benavarri (Delegació a Lleida).

En l'àmbit extern, el Consell de Govern ha continuat amb els contactes establerts amb institucions polítiques. Els treballs de la Secció han comportat relacions amb diversos organismes de la Generalitat de Catalunya (sobretot amb motiu del contracte programa, en el compliment del qual la Secció Filològica té una responsabilitat especial), princi-

palment la Secretaria de Política Lingüística, la Comissió de Toponímia de Catalunya, el Comissionat per a Universitats i Recerca, i els departaments de Política Territorial i Obres Públiques, de Cultura, de Governació i d'Educació, i també amb la Conselleria d'Educació i Cultura del Govern de les Illes Balears, els Consells Insulars de Menorca, d'Eivissa i Formentera, el Govern d'Andorra, l'Ajuntament de Benavarrí, l'Ajuntament de Barcelona, i l'Ajuntament i la Diputació de Tarragona. Així mateix, es continua treballant amb la Casa de les Llengües de la Generalitat de Catalunya i l'Institut Ramon Llull.

Han continuat també les relacions de la Secció Filològica amb les universitats de tot el territori (de manera especial amb la Universitat Rovira i Virgili, en ocasió de la celebració del III Col·loqui Internacional «La lingüística de Pompeu Fabra» el mes de desembre i de les Jornades de la Secció a Tarragona el mes de juny), l'Institut Interuniversitari de Filologia Valenciana, la Xarxa Vives d'Universitats, la Universitat Catalana d'Estiu i el Consorci Universitat Internacional Menéndez Pelayo de Barcelona (CUIMPB). La Secció té representació en la comissió tècnica del Departament de Filologia Catalana i Lingüística General i en el comitè científic de la Càtedra Alcover-Moll-Villangómez de la Universitat de les Illes Balears.

Pel que fa a les relacions amb les altres acadèmies de la llengua de l'Estat

espanyol, en l'àmbit científic han continuat els contactes amb la Real Academia Galega, Euskaltzaindia i la Real Academia Española. En són exemple la intervenció de membres i personal tècnic de la Secció Filològica en el XVI Congrés Internacional d'Euskaltzaindia sobre les llengües pirinenques organitzat per Euskaltzaindia (Pamplona, octubre de 2008), i la participació del president de la Secció en la presentació del V Congrés Internacional de la Llengua Espanyola (Madrid, gener de 2009). Així mateix, el 23 de febrer un grup de membres d'Euskaltzaindia, encapçalat pel seu president, visità l'IEC. El 17 de juliol aquesta acadèmia, en ocasió del seu norantè aniversari, organitzà una reunió d'acadèmies de l'Estat espanyol, a la qual convidaren el president i el vicepresident de la Secció Filològica.

Altres entitats amb les quals la Secció ha treballat d'una manera més significativa en aquest darrer curs han estat les següents: Institut Menorquí d'Estudis, Consell Superior d'Investigacions Científiques (Delegació a Catalunya), Corporació Catalana de Mitjans Audiovisuals, Federació de Persones Sordes de Catalunya, Federació d'Organitzacions per la Llengua Catalana (FOLC), Institut d'Estadística de Catalunya, Departament de Llengües Romàniques de la Universitat d'Amsterdam, Institució de les Lletres Catalanes, Aula Carles Riba de la Universitat de Barcelona, Sindicat Agrícola de

Constantí, Centre d'Estudis Ribagorçans i Associació Catalana de Neohellenistes.

Cal esmentar especialment la col·laboració amb el TERMCAT, en el qual la Secció Filològica té representació oficial, tant en el seu Consell de Direcció com en el seu Consell Supervisor, presidit per un membre de la Secció.

Reunions

Durant aquest curs, el Ple de la Secció Filològica s'ha reunit els dies 19 de setembre, 17 d'octubre, 14 de novembre i 12 de desembre de 2008, i 16 de gener, 13 de febrer, 13 de març, 3 d'abril, 15 de maig, 12 de juny i 3 de juliol de 2009. Seguint el costum de la Secció Filològica de fer algunes de les reunions ordinàries del seu Ple a diversos indrets de l'àmbit lingüístic, la sessió del 14 de novembre es féu a Benavarri, i la del 12 de juny, a Tarragona, en ocasió de la celebració de les Jornades de la Secció en aquesta ciutat. En l'apartat d'activitats públiques s'informa dels programes d'aquestes visites fora de Barcelona, les intervencions de les quals són en procés de publicació.

Com és habitual, en les reunions plenàries de la Secció Filològica s'han tractat temes propis de l'àmbit filològic i de la normativa lingüística, així com de funcionament de la Secció.

Les qüestions més destacades que s'han tractat durant aquest curs s'han centrat en dos debats: un sobre el model de llengua del futur diccionari, i un altre

sobre les valoracions que fan els organismes oficials amb referència a recerca i a les publicacions en llengua catalana.

Tal com s'ha fet des de 2002, en algunes de les sessions ordinàries de la Secció s'ha dedicat la primera part de l'ordre del dia, de 10.30 h a 12 h, a la presentació monogràfica d'un projecte de l'IEC o de l'activitat d'un organisme extern que pot interessar els membres de la Secció Filològica. Les exposicions fetes durant aquest curs han estat les següents: conferència «The Frisian languages in Europe: (West-) Frisian, North-Frisian and Saterfrisian», a càrrec de Durk Gorter, Universitat d'Amsterdam i Acadèmia de Frísia (17 d'octubre) —activitat organitzada amb la Càtedra UNESCO de Llengües i Educació—; exposició sobre la llengua catalana dins els estudis de batxillerat, a càrrec de Núria Escapa i Gustau Erill, professors de secundària de Catalunya (12 de desembre); conferència «Language, alphabet and cultural identity - Serbian case», a càrrec de la professora Zorica Tomic, Universitat de Belgrad (16 de gener) —activitat organitzada amb la Càtedra UNESCO de Llengües i Educació—; exposició «L'Oficina d'Assessorament Lingüístic: activitats i perspectives per al desenvolupament de la llengua», a càrrec d'Isidor Marí i Laia Castanyer, director i tècnica, respectivament, d'aquesta Oficina, i conferència «Sardenya. Quadre lingüístic: contactes interns i externs», a càrrec de Michel

Contini, membre corresponent de la Secció Filològica i catedràtic emèrit de la Universitat Stendhal-Grenoble III (3 d'abril).

Quant a les comissions delegades de la Secció, la Comissió de Lexicografia s'ha reunit onze vegades; la Comissió de Gramàtica, onze, i la Comissió de Català Estàndard (constituïda per les subcomissions de sintaxi i de lèxic), tretze.

Celebracions, homenatges, distincions i nomenaments

Josep Vallverdú fou homenatjat el 19 de setembre pel Gremi de Llibreters de Vell de Catalunya amb la col·locació d'una placa al peu del *Monument al llibre*, al passeig de Gràcia de Barcelona, amb motiu de la 57a Fira del Llibre d'Ocasíó Antic i Modern. Així mateix, el 15 de desembre l'Ajuntament de l'Espluga de Francolí el nomenà fill adoptiu d'aquesta vila.

El mes d'octubre Joan Martí i Castell fou designat pel Ple de l'Ajuntament de Tarragona senador del Senat d'aquesta ciutat.

Aina Moll fou guardonada el 3 de desembre amb el Premi Pompeu Fabra a la trajectòria professional, científica o cívica, concedit per la Generalitat de Catalunya.

Josep Piera ha estat homenatjat per institucions de tot l'àmbit lingüístic i cultural amb motiu dels seus quaranta anys de vida literària.

En la sessió ordinària del 12 de desembre la Secció Filològica homenatjà Germà Colón, en ocasió del seu vuitantè aniversari.

El Govern de les Illes Balears concedí el 27 de febrer un dels Premis Ramon Llull de 2009 a Joan Veny i Clar.

José Antonio Pascual fou distingit el mes de març amb el Premi Castella i Lleó de les Ciències Socials i Humanitats, que concedeix la Comunitat de Castella i Lleó.

Albert Jané rebé el 2 d'abril el Premi Crítica Serra d'Or de Literatura Infantil i Juvenil per l'adaptació de *L'Odissea* d'Homer, categoria juvenil (Creació).

Modest Prats rebé el 20 d'abril de l'Ajuntament de Girona la distinció *Athenaeon* Persones per la seva tasca en la divulgació i recerca de la cultura catalana. Així mateix, el 21 d'abril fou homenatjat per la societat gironina en ocasió de la presentació del recull de textos seus *Engrunes i retalls: Escrits de llengua i de cultura catalanes*, edició de Francesc Feliu.

Joan Solà fou investit doctor *honoris causa* de la Universitat de Lleida el 7 de maig. Posteriorment, el 9 de juny, rebé el Premi d'Honor de les Lletres Catalanes, que concedeix Òmnium Cultural.

Isidor Marí fou guardonat el 15 de maig amb el Premi Jordi Domènech de Traducció de Poesia per la traducció del llibre *Vents*, de Saint-John Perse.

Pel que fa a antics membres, durant aquest curs la Secció Filològica ha participat en l'homenatge a Ramon Aramon i Serra, en ocasió dels cent anys del seu naixement (2007), tant en el cicle de conferències com en l'exposició sobre la seva figura.

L'11 de novembre es féu una sessió en memòria de Rafael Caria, que comptà amb les intervencions del vicepresident de la Generalitat de Catalunya, del president de l'IEC, del president de la Secció Filològica, i d'August Bover, Luca Scala i Pere Lluís Alvau. L'acte es clogué amb l'actuació musical de la soprano Gloria Fabuel, acompanyada pel pianista Bartomeu Jaume, que interpretà poemes de Rafael Caria musicats per Matilde Salvador.

La Càtedra Maria Àngels Anglada, per a commemorar enguany el desè aniversari del traspàs d'aquesta escriptora, que es commemora el 2009, ha preparat un programa d'activitats, que foren presentades als mitjans de comunicació el 22 de gener. També han continuat les activitats del Parc Literari M. Àngels Anglada, inaugurat el curs 2005-2006.

Projectes normatius i científics

Els projectes normatius són aquells que tenen com a objectiu l'establiment i l'actualització de normativa explícita o de propostes normatives, i responen a encàrrecs oficials. Són competència exclusiva de l'IEC, que delega en la Secció Filològica, i constitueixen un compromís primordial de

la Secció Filològica. Durant aquest curs s'ha treballat en els projectes següents:

— Segona edició del *Diccionari de la llengua catalana*

— *Gramàtica catalana de l'IEC (Sintaxi)*

— Fascicles de sintaxi i de lèxic de la *Proposta per a un estàndard oral de la llengua catalana*

— *Nomenclàtor oficial de toponímia major de Catalunya*

Els projectes científics són aquells l'objectiu dels quals és constituir o dotar la comunitat científica d'una infraestructura de recerca o d'una obra de caràcter fonamental. En general són projectes que demanen una inversió important de temps i recursos. Durant aquest any han estat adscrits a la Secció Filològica els projectes que s'esmenten en aquesta memòria.

El mes de maig sortí a la llum el volum xxxi de la revista *Estudis Romànics*, l'onzè de la nova etapa de la revista, fundada el 1947 per Ramon Aramon i Serra. Antoni M. Badia i Margarit n'és el director i Joan Veny, el director adjunt.

Activitats

A més de les tasques que s'han esmentat anteriorment, les activitats més destacables de la Secció Filològica durant aquest curs han estat, per ordre cronològic, les següents:

Durant el mes de setembre es presentaren dues obres dels Treballs de l'Oficina d'Onomàstica: el dia 5, *Onomàs-*

tica de Duesaigües i el seu terme, de Miquel S. Jassans, i el dia 13, *Onomàstica del terme municipal de Constantí*, de Ramon Amigó. Les presentacions es feren a Duesaigües i Constantí, respectivament.

El 10 d'octubre es presentà a la seu de l'IEC el Curs de locució aplicat a la publicitat, organitzat per la Universitat Autònoma de Barcelona i la Corporació Catalana de Mitjans Audiovisuals, que compta amb la col·laboració de la Secció Filològica.

El 2 d'octubre l'IEC acollí la presentació del *Diccionari d'infermeria*, publicat pel TERMCAT. Hi intervingueren el president de la Secció; Francesc Xavier Rodríguez i Guasch, director dels Serveis del Departament de Salut de la Generalitat de Catalunya; Rosa Colomer, directora del TERMCAT; Mariona Creus, degana del Consell de Col·legis de Diplomats en Infermeria de Catalunya; Joan Sans, cap del Servei de Política Lingüística del Govern d'Andorra; Roser Tey i Freixa, presidenta de la NORCAI; Núria Cuxart i Ainaud, infermera i coordinadora de l'assessorament tècnic de l'obra, i Ignasi Riera i Cassiot, escriptor.

Del 6 al 10 d'octubre se celebrà a Pamplona el XVI Congrés Internacional d'Euskaltzaindia sobre les llengües pirinenques. De la Secció Filològica intervingueren Joan Martí i Castell, Miquel Àngel Pradilla, Joaquim Rafel, Ramon Sistac i Joan Anton Rabella, cap de l'Oficina d'Onomàstica.

Del 9 a l'11 d'octubre es féu el 21è Col·loqui Germano-Català: «Llengua i immigració», a la Universitat de Kiel. Hi intervingueren August Bover, Isidor Marí i Josep Moran. S'hi presentà la pàgina web de la FIAC (Federació Internacional d'Associacions de Catalanística), dins el web de l'IEC.

El 14 d'octubre s'inauguraren a l'IEC els cursos de postgrau de Correcció i de qualitat lingüística i d'Assessorament lingüístic en els mitjans de comunicació de la UAB, amb una conferència de Manuel Pérez Saldanya, director de l'Oficina de Gramàtica. Cal recordar que l'IEC ha signat un conveni de col·laboració amb la UAB per a l'organització d'aquests cursos.

El 4 de novembre es presentà el projecte de les *Obres completes* de Pompeu Fabra a l'IEC. Hi participaren el conseller de Cultura i Mitjans de Comunicació de la Generalitat de Catalunya, el president de l'IEC, la directora general de Política Lingüística del Govern de les Illes Balears, el president de la Secció Filològica, Joan Solà, codirector del projecte, Isidor Cònsul i Jaume Lanaspà, director general de la Fundació La Caixa.

El 10 de novembre el president de la Secció participà a l'IEC en la inauguració de l'exposició «Realitat i vitalitat de la llengua catalana», de la Federació d'Organitzacions per la Llengua Catalana (FOLC).

Els dies 14 i 15 de novembre, a proposta de la Delegació de l'IEC a Llei-

da, la Secció Filològica visità Benavarri (la Ribagorça), gràcies a la col·laboració de l'Ajuntament d'aquesta població i del Centre d'Estudis Ribagorçans. Ultra la reunió ordinària, hi féu dues sessions acadèmiques obertes al públic, que tingueren lloc a la Casa de la Cultura. En la primera (dia 14), després de l'obertura a càrrec del president de la Secció Filològica i de les autoritats de Benavarri, intervingueren Ramon Sistac («Estat i estatus del català ribagorçà»); Artur Quintana («Literatura oral a la Ribagorça»); Albert Turull i Jordi Suïls («La Universitat de Lleida: recerca en filologia catalana a l'Alt Pirineu»), i Jordi Moners («El parlar de Castigaleu»). En la segona (dia 15) presentaren ponències Glòria Francino («Una novel·la d'ambient ribagorçà»); Carles Barrull («El Centre d'Estudis Ribagorçans: la gestió cultural des del territori»); Manel Riu («La Franja virtual: Internet i la lluita pel català»), i Xavier Tomás («Els quaderns ribagorçans de Jean-Joseph Saroïhandy»). Al final de cada sessió, hi hagué un col·loqui amb el públic assistent.

Els dies 20 i 21 de novembre es feren a la seu de l'Institut les I Jornades de Llengua i Estadística, organitzades per l'Institut d'Estadística de Catalunya, amb la col·laboració de l'IEC, de la Secretaria de Política Lingüística de la Generalitat de Catalunya i del TERMCAT. Hi intervingué Isidor Marí.

El 27 de novembre se celebrà una jornada catalana a la Universitat d'Ams-

terdam, organitzada per Josep Quer, director del Departament de Llengües Romàniques d'aquesta Universitat, amb la participació del president de l'IEC, del president de la Secció Filològica i de Joaquim Mallafre.

Diversos membres i tècnics de la Secció Filològica han participat en activitats de la Seu Universitària de la Nucia de la Universitat d'Alacant, organitzades amb l'Institut Interuniversitari de Filologia Valenciana. Els dies 24 i 25 d'octubre i 1 i 8 de novembre s'hi féu el XXI Curs de Sociolingüística de la Nucia, «Ensenyament, difusió i ús de la norma lingüística (1)», en què intervingueren Mila Segarra i Miquel Àngel Pradilla, Josep Martines, Ramon Sistac i Manuel Pérez Saldanya. De l'11 al 13 de desembre hi hagué el VI Simposi Internacional «Vers una sintaxi històrica del català: metodologia i objectius», amb la participació de Gemma Rigau, Beatrice Schmid, Josep Martines, Manuel Pérez Saldanya, Philip D. Rasico, Josep Quer i Víctor Acedo, tècnic de l'Oficina de Gramàtica.

Del 17 al 19 de desembre se celebrà el III Col·loqui Internacional «La lingüística de Pompeu Fabra», organitzat pel Departament de Filologia Catalana de la Universitat Rovira i Virgili, amb la col·laboració de diverses institucions, entre les quals l'IEC. El Col·loqui comptà amb ponències de M. Teresa Cabré, Mila Segarra, Miquel Àngel Pradilla (també responsable del comitè organitzador),

Joan Solà, Kálmán Faluba i Joaquim Rafel.

El 22 de gener el president de la Secció llegí la conferència «Les llengües minoritzades en el procés de mundialització», a l'Espai Betúlia de Badalona, en el marc de l'exposició del Centenari de l'IEC que es pogué visitar en aquesta ciutat.

El 5 de març es presentà a la Universitat de Lleida, en un acte organitzat amb la Delegació de l'IEC a Lleida, el volum *Preceptiva poètica*, d'Antoni Febrer i Cardona, editat per Joan R. Veny-Mesquida. Aquesta obra, que també havia estat presentada a la seu de l'IEC el 5 de juny de 2008, és fruit del projecte de publicació de les Obres Completes de Febrer i Cardona. La Secció Filològica coedita amb l'Institut Menorquí d'Estudis, amb la participació de la Universitat de les Illes Balears, els volums de l'obra gramatical d'aquest autor.

Ramon Sistac participà en les XVI Chornadas sobre as Luengas d'Aragón, a Saragossa, organitzades per l'Asoziación Cultural Nogarà Religada (Saragossa, de l'1 al 3 d'abril).

Els dies 12 i 13 de juny la Secció celebrà a Tarragona les Jornades de 2009, organitzades conjuntament amb la Universitat Rovira i Virgili, amb la col·laboració de l'Ajuntament i la Diputació de Tarragona. A la Sala de Graus del Campus Catalunya de la URV, s'hi feren dues sessions acadèmiques, en què parti-

ciparen experts tarragonins i de la Secció Filològica amb intervencions sobre la llengua, la literatura i la cultura del Tarragonès. En la primera sessió, el 12 de juny, després de l'obertura a càrrec de les autoritats, hi hagué les intervencions següents: Joan Cavallé («Admiració, exotisme i crítica: Tarragona a les literatures»); Olga Xirinacs («L'amor recòndit. Consideracions sobre el llibre de poemes Tardor, de Miquel Melendres»); Jordi Bertran («El cicle festiu a Tarragona»), i Carme Oriol i Josep Maria Pujol («L'Arxiu de Folklore de la URV: un espai de recerca i de dinamització del territori»). La sessió acadèmica del dia 13 comptà amb les intervencions següents: Miquel Àngel Pradilla i Joaquim Torres («Aproximació demolinguística al Tarragonès»); Daniel Recasens («Sobre alguns canvis fonètics del tarragoní de finals del segle xx»), i Magí Sunyer («Escriptors del Camp: literatura d'avui en el territori»). Totes dues sessions es clogueren amb un col·loqui amb el públic assistent.

Han continuat durant aquest any les presentacions arreu de Catalunya del *Nomenclàtor oficial de toponímia major de Catalunya* i de l'exposició «Mots amb arrels», a càrrec de Josep Moran i Joan Anton Rabella, director i tècnic, respectivament, de l'Oficina d'Onomàstica.

També ha continuat la participació de membres de la Secció en les activitats en ocasió del setanta-cinquè aniversari de la signatura de les *Normes* de

Castelló, iniciades el 2007, i també en la commemoració de l'Any Jaume I.

En la línia de treball de la llengua catalana de signes, Josep Quer ha format part del grup de treball de la Secretaria de Política Lingüística encarregat de l'elaboració de l'esborrany del text de la Llei de reconeixement i regulació de la llengua de signes catalana. D'altra banda, el 10 d'octubre Gemma Rigau assistí a l'acte de celebració del Dia Mundial de les Persones Sordes 2008, en què tingué lloc la presentació del projecte SIGHTOS, plataforma d'interpretació de la llengua de signes a través d'Internet, a l'Auditori de CaixaForum (Barcelona). Així mateix, el president de la Secció Filològica participà en la inauguració del II Seminari de la Llengua de Signes Catalana, que tingué lloc a l'IEC els dies 24 i 25 d'abril, organitzat per la Federació de Persones Sordes de Catalunya, amb la col·laboració de la Secció Filològica.

La Secció Filològica també ha participat en activitats de l'Any Mercè Rodoreda. El president de la Secció forma part del Patronat de la Fundació Mercè Rodoreda i Joaquim Mallafrè, del seu Consell de Direcció. Entre altres activitats, es pot destacar la participació de Marià-

gela Vilallonga, Joan Martí i Castell i Joaquim Mallafrè en el Congrés Internacional Mercè Rodoreda (IEC de l'1 al 4 d'octubre).

Publicacions

AMIGÓ, Ramon. *Onomàstica del terme municipal de Constantí*. [Coedició amb el Sindicat Agrícola de Constantí]

Estudis Romànics, núm. 31.

FABRA, Pompeu. *Gramàtica catalana*. Reimpressió.

Jornades de la Secció Filològica de l'IEC en homenatge a les 'Normes' de Castelló. [En el 75è aniversari]

Del llatí al romanç, com hem emplenat el buit?: III Jornada de l'Associació d'Amics del Professor Antoni M. Badia i Margarit.

La llengua de 1907. [Coedició amb la Universitat de Girona]

MATAMALA, Anna. *Interjeccions i lexicografia*.

MORAN, Josep. *Característiques del nom propi: Estudi d'interpretació lingüística*.

Novetats del diccionari: ('Diccionari de la llengua catalana', segona edició).

VENY, Joan; PONS I GRIERA, Lúcia. *Atlas lingüístic del domini català*. Vol. 4.

Membres

	<i>DATA DE NOMEJAMENT I ESPECIALITAT</i>	
Joan A. Argenter i Giral	03.11.1989	Lingüística i sociolingüística
Antoni M. Badia i Margarit	15.11.1968; emèrit des del 30.05.1990	Lingüística històrica i gramàtica
Joan Bastardas i Parera	19.05.1972; emèrit des del 05.06.1990 († 31.01.2009)	Filologia clàssica i romànica
M. Teresa Cabré i Castellví	03.11.1989	Lexicologia i lexicografia
Jaume Cabré i Fabrè	19.06.2000	Escriptor
Jordi Carbonell i de Ballester	19.05.1972; emèrit des del 23.04.1994	Història social de la llengua, història de la literatura i gramàtica
Germà Colón Domènech	07.06.1993; emèrit des del 30.11.1998	País Valencià / Filologia romànica
Maria Josep Cuenca Ordinyana	13.06.2005	Gramàtica
Antoni Ferrando i Francès	22.03.1985	Història de la llengua
Josep Gifreu i Pinsach	22.11.1993	Sociolingüística i polítiques de comunicació
Albert Jané i Riera	19.06.2000; emèrit des del 19.06.2001	Gramàtica

Joaquim Mallafre i Gavalda	21.05.1991 Traductor i escriptor
Isidor Marí i Mayans	03.11.1989 Sociolingüística
Joan Martí i Castell	23.10.1992 Història de la llengua i sociolingüística
Josep Martines Peres	13.06.2005 Lexicografia
Joan Miralles i Monserrat	14.06.1985 Història de la llengua, onomàstica i literatura popular
Carles Miralles i Solà	21.05.1991 Filologia clàssica
Aina Moll i Marquès	22.11.1993; emèrita des del 14.08.2000 Illes Balears / Lingüística
Brauli Montoya Abat	17.06.2002 Sociolingüística
Josep Moran i Ocerinjauregui	22.05.1995 Onomàstica i lingüística històrica
Josep M. Nadal i Farreras	23.02.2009 Història de la llengua
Manuel Pérez Saldanya	09.06.1997 Gramàtica
Joan Peytavi Deixona	28.02.2005 Catalunya del Nord / Onomàstica

Josep Piera Rubio	28.02.2005 Escriptor
Vicent Pitarch i Almela	14.06.1985 Sociolingüística
Lluís B. Polanco i Roig	27.11.1989 Sociolingüística i lingüística
Miquel Àngel Pradilla Cardona	13.06.2005 Sociolingüística (variació i planificació)
Modest Prats i Domingo	13.06.2005; emèrit des del 05.09.2006 Història de la llengua
Joaquim Rafel i Fontanals	24.10.1984 Fonètica i lexicografia
Gemma Rigau i Oliver	17.06.2002 Sintaxi i semàntica
Mila Segarra i Neira	28.02.2005 Gramàtica i història de la llengua
Ramon Sistac i Vicén	14.12.1998 Nord-occidental / Dialectologia
Joan Solà i Cortassa	20.12.1999 Gramàtica
Josep Vallverdú i Aixalà	21.05.1991; emèrit des del 09.07.1993 Escriptor
Francesc Vallverdú Canes	17.06.2002; emèrit des de l'01.12.2005 Sociolingüística

DATA DE NOMENAMENT I ESPECIALITAT

Joan Veny i Clar	17.11.1978; emèrit des del 22.08.2002 Dialectologia i història de la llengua
Pere Verdaguer i Juanola	07.06.1993; emèrit des del 09.04.1999 Catalunya del Nord / Lingüística i literatura
Mariàngela Vilallonga Vives	28.02.2005 Filologia clàssica

Membres corresponents

Cosme Aguiló Adrover	12.06.2006 (Santanyí)
Ramon Amigó i Anglès	06.06.1994 (Reus)
Robert Archer	19.06.2000 (Londres, Regne Unit)
Michel Contini	28.02.2006 (Grenoble, Suïssa)
Jordi Joaquim Costa i Costa	28.02.2006 (Saint Estève, França)
Kálmán Faluba	23.11.1992 (Budapest, Hongria)
Joseph Gulsoy	06.06.1994 (Ontario, Canadà)
Rita Lejeune Dehousse	29.04.1974 († 18.03.2009) (Lieja, Bèlgica)

DATA DE NOMEJAMENT I ESPECIALITAT

DATA DE NOMEJAMENT I PROCEDÈNCIA

Joan F. López Casasnovas	28.02.2006 (Ciutadella)
Helmut Lüdtke	19.06.2000 (Kiel, Alemanya)
Bob de Nijs	19.06.2000 (Anvers, Bèlgica)
José Antonio Pascual Rodríguez	09.06.1997 (Madrid, Espanya)
Damià Pons i Pons	25.02.2008 (Campanet)
Josep Quer i Villanueva	28.02.2006 (Amsterdam, Països Baixos)
Artur Quintana i Font	28.02.2006 (Speyer, Alemanya)
Lídia Rabassa Areny	28.02.2006 (Tolosa, França)
Philip D. Rasico	09.06.1997 (Nashville, Estats Units d'Amèrica)
Enric Ribes i Marí	12.06.2006 (Eivissa)
Beatrice Schmid	09.06.1997 (Basilea, Suïssa)
Giuseppe Tavani	23.11.1992 (Roma, Itàlia)

DATA DE NOMENAMENT I PROCEDÈNCIA

	<i>DATA DE NOMENAMENT I PROCEDÈNCIA</i>
Max Woodfield Wheeler	09.06.1997 (Regne Unit)
Curt Wittlin	09.06.1997 (Reinach, Suïssa)
Alan Yates	28.02.2006 (Sheffield, Regne Unit)
Marie Claire Zimmermann	09.06.1997 (París, França)

Secció de Filosofia i Ciències Socials

Crònica

Estructura i composició

La Secció té la mateixa estructura que els anys anteriors (recordem que està distribuïda en set àrees temàtiques). Pel que fa a la seva composició, s'hi han incorporat dos membres nous: Jordi Galí i Garreta (economia) i Oriol Nel·lo i Colom (geografia i demografia). També ha ingressat la membre corresponent nord-catalana Miquela Valls. Tots ells han estat elegits en el Ple de l'IEC del dia 23 de febrer. L'objectiu del Consell de Govern és anar incorporant progressivament nous membres corresponents. Àngels Pascual de Sans (sociologia i ciència política) i Josep M. Muntaner i Pasqual (economia) han passat a la condició de membres emèrits.

Així, doncs, la composició de la Secció, en aquest moment, és de vint-i-cinc membres numeraris, setze membres emèrits i quatre membres corresponents, els quals estan distribuïts en les set àrees en què està estructurada la Secció de la forma següent:

— Filosofia: quatre membres numeraris, dos d'emèrits i un de corresponent.

— Dret: quatre membres numeraris i un de corresponent.

— Economia: tres membres numeraris i quatre d'emèrits.

— Geografia i demografia: quatre membres numeraris i quatre d'emèrits.

— Pedagogia i psicologia: tres membres numeraris, quatre d'emèrits i un de corresponent.

— Comunicació i antropologia: quatre membres numeraris.

— Sociologia i ciència política: tres membres numeraris, dos d'emèrits i un de corresponent.

D'altra banda, Andreu Mas-Colell ha quedat dispensat de les obligacions reglamentàries amb motiu del seu càrrec de secretari general del Consell Europeu de la Recerca.

Sessions celebrades

La Secció ha celebrat onze sessions plenaries: nou d'ordinàries i dues d'extraordinàries.

Com és habitual, les sessions ordinàries han tingut un punt fort de l'ordre del dia, que sovint ha estat una comunicació acadèmica (d'un membre de la Secció o d'un convidat). S'indiquen breument, a continuació, els punts principals de les sessions tingudes durant el curs.

La primera sessió del curs, tinguda el mes de setembre, es dedicà, en gran part, a debatre la naturalesa, l'estructura i les funcions de l'Institut, a partir del document «Repensar l'IEC o bé optimit-

zar-ne les possibilitats actuals?», que ha redactat Pere Lluís Font. Es tracta de l'aportació de la Secció al debat que té lloc en l'àmbit de tot l'Institut sobre el document «Orientacions estratègiques 2009-2018».

En la reunió del mes d'octubre, Carlota Solé presentà la comunicació «Alguns debats actuals» del cicle «Migracions i societat», que ha estat la principal activitat del curs.

La reunió de novembre, precedida d'una breu sessió extraordinària d'electors, serví perquè Margarita Castañer, presidenta de la Societat Catalana d'Ordenació del Territori, presentés l'informe de les activitats d'aquesta filial. Féu especial referència a l'*Anuari territorial de Catalunya* que publica, cada any, des del 2002, la SCOT i que es presentà al públic l'endemà.

El mes de desembre se celebrà una altra sessió extraordinària d'electors, seguida de la reunió ordinària, en la qual Eduard Vallory parlà de «L'educació en la ciutadania global», títol del treball que la Secció publicarà amb Raval Edicions.

L'esmentat cicle sobre «Migracions i societat» continuà en la reunió del mes de gener amb la comunicació de Sònia Parella, professora de la UAB i directora d'un programa de recerca de la Secció, sobre «Les dones immigrants llatinoamericanes a Catalunya: mobilitat laboral i trajectòries socials».

Seguint amb el mateix cicle de comunicacions, Àngels Pascual parlà en la reunió del mes de febrer dels «Aspectes sociogeogràfics».

Amb la finalitat de descentralitzar les reunions i de conèixer la realitat dels diferents territoris que conformen l'àmbit d'actuació de l'IEC, la reunió del mes de març tingué lloc a Palma. Intervingueren amb sengles ponències Antoni Riera Font, director del Centre de Recerca Econòmica (UIB - Sa Nostra), i Pere Fullana, director insular de Relacions Institucionals del Consell de Mallorca.

Oriol Amorós, secretari per a la Immigració de la Generalitat de Catalunya, intervingué en el cicle «Migracions i societat» i presentà, en la reunió del mes d'abril, el Pacte nacional per a la immigració.

La darrera reunió del curs se celebrà el mes de maig. Hi intervingueren Salvador Giner i Ricard Torrents, candidats a la presidència de l'IEC. Josep M. Muntaner féu la comunicació «La immigració. Alguns aspectes econòmics», dins el cicle «Migracions i societat».

Altres activitats

El 25 de setembre, Joan Vilà-Valentí pronuncià la conferència «La personalitat humana i científica de Lluís Solé Sabarís», dins la sessió inaugural del curs de la Societat Catalana de Geografia en recordança d'aquest geògraf, en ocasió del centenari del seu naixement.

De l'1 al 3 d'octubre, Josep González-Agàpito participà en les III Jornadas de la Sociedad para el Estudio del Patrimonio Histórico Educativo, que es dedicaren al tema «Museos pedagógicos. La memoria recuperada», i que tingueren lloc a Osca.

El 10 d'octubre, Joan Triadú intervingué en l'acte d'homenatge a Mercè Rodoreda, amb motiu de la commemoració del centenari del naixement de l'escriptora.

El 13 d'octubre, Josep-Maria Terricabras participà en el Divuitè Congrés de Metges i Biòlegs de Llengua Catalana a Girona.

El 13 d'octubre, Josep M. Panareda pronuncià la conferència «L'evolució del paisatge mediterrani de ribera» amb motiu de la conferència inaugural del curs de l'IEC.

El 15 d'octubre, Maria Dolors Garcia Ramon i Joan Vilà-Valentí intervingueren en la presentació del llibre *Una mirada catalana a l'Àfrica: Viatgers i viatgeres dels segles XIX i XX (1859-1936)*, que ha editat Pagès Editors i que és resultat d'un projecte de recerca de la Secció.

El 17 de novembre, Salvador Giner presidí la primera de les sessions del fòrum «Ciencia política y política sanitaria: reforma, gobernanza y legitimación social de la sanidad pública en el Reino Unido y en España», que tingué lloc a Madrid.

El 18 de novembre, Josep-Maria Terricabras intervingué en la presentació del llibre *Exclusió social: Dels marges al cor de la societat*, editat per la Fundació Lluís Carulla i ESADE. L'acte tingué lloc al Centre Cultural La Mercè de Girona.

El 22 de novembre, Josep González-Agàpito participà en la jornada d'estudi «Educar i educació, vehicles per a la transformació social», organitzada per la Fundació Poblet i que tingué lloc al Monestir de Santa Maria de Poblet.

El 2 de desembre, Joan Vilà-Valentí intervingué a l'acte d'homenatge a qui va ser geògraf i membre de la Secció Marc-Aureli Vila, en ocasió del centenari del seu naixement.

El 2 de desembre, Angle Editorial presentà el llibre *La meva veritat*, d'Octavi Fullat. Es tracta del segon volum de les memòries d'aquest membre de la Secció. La presentació anà a càrrec del periodista Josep Cuní i comptà amb la presència de l'autor. L'acte se celebrà al Col·legi Oficial de Doctors i Llicenciats.

El 3 de desembre, la Secció juntament amb el Centre d'Estudis Jurídics i Formació Especialitzada (Departament de Justícia) i la Secretaria d'Infància i Adolescència (Departament d'Acció Social i Ciutadania) organitzaren el seminari commemoratiu del centenari de la Junta de Protecció a la Infància.

L'11 i 12 de desembre, Jordi Cots pronuncià una de les conferències del seminari «El maltractament a infants i

adolescents», que organitzaren la Societat Catalana de Pedagogia i l'Associació Catalana per la Infància Maltractada.

El 16 de gener, Salvador Giner i Josep González-Agàpito comparegueren davant de la Comissió d'Educació i Universitats del Parlament de Catalunya en relació amb el Projecte de llei d'educació.

El 26 de gener, Salvador Giner pronuncià la conferència «El destino de la libertad: porvenir de la sociedad abierta» al CaixaForum Madrid, en el marc del cicle «Sociedad abierta, diversidad y cohesión», que organitzà la Càtedra La Caixa Economía y Sociedad.

El 12 de febrer, es tingué la sessió de recepció del membre Joaquim Arnau Querol. El discurs versà sobre «La integració acadèmica i social dels alumnes nous a l'aula ordinària: un estudi de casos». Li respongué Josep González-Agàpito.

El 19 de febrer, Josep M. Panareda féu la presentació del llibre de Josep Vigo *L'alta muntanya catalana: Flora i vegetació*.

El 23 de febrer, el nou degà de la Facultat de Ciències Polítiques i Sociologia de la Universitat Autònoma de Barcelona (UAB), Salvador Cardús, intervingué com a ponent de Tribuna Barcelona, fòrum d'opinió d'*El Periódico*, amb la conferència «Cinc desafiaments a la Universitat catalana».

El 26 de febrer, se celebrà l'acte de lliurament dels Premis d'Educació en

el Lleure de la Fundació Lluís Carulla. Josep González-Agàpito hi assistí en qualitat de membre del jurat i de patró de la Fundació.

El 6 de març, M. Dolors Garcia Ramon assistí, en representació de la Secció, a la jornada que organitzà l'Agència de Gestió d'Ajuts Universitaris i de Recerca (AGAUR) sobre el tema «Reptes de l'avaluació de la recerca a Catalunya: les humanitats i les ciències socials», i que tingué lloc a la Facultat de Geografia i Història de la UB.

El 9 de març, Encarna Roca, magistrada de la Sala Primera del Tribunal Suprem de Justícia, pronuncià a Tribuna Barcelona la conferència «La independencia de los jueces».

El 12 de març, Salvador Giner pronuncia la conferència «El destí de la civilització secular» en el marc del cicle «Laïcitat i religió a Europa. Pensar el segle XXI», que organitzà la Universitat d'Alacant amb el patrocini de l'IEC.

El 19 de març, la Societat Catalana d'Estudis Jurídics organitzà un acte d'homenatge a qui fou membre i president de la Secció Josep M. Puig Salellas. Hi intervingueren diferents reconeguts juristes i també, en representació de la Secció, Ricard Torrents.

El 26 de març, tingué lloc la sessió de recepció de la membre numerària Maria Corominas i Piulats. El discurs versà sobre la «Televisió local a Catalunya». Li respongué Miquel de Moragas.

El 28 de març, Gabriel Amengual intervingué amb la ponència «Les pors del segle XXI» a la I Jornada de Filosofia Personalista, que tingué lloc al Centre Borja de Sant Cugat del Vallès.

El 15 d'abril, tingué lloc la sessió de recepció del membre numerari Jaume de Puig i Oliver. El discurs versà sobre «Ambigüitats i paradoxes sibiudianes». Li respongué Pere Lluís Font.

El 17 i 18 d'abril, se celebrà el V Congrés Català de Sociologia «Immigració i societat catalana». El primer dia, Salvador Giner intervingué en la inauguració i presentà la conferència d'Àngels Pascual, titulada «L'estudi de les migracions a Catalunya; l'estudi de la societat catalana». L'endemà, Salvador Giner participà en la taula rodona «30 anys de sociologia a Catalunya».

El 20 i 22 d'abril, Josep-Maria Terricabras presidí la Trobada Internacional del Comitè de Traduccions i Drets Lingüístics del PEN Internacional, que tingué lloc a l'IEC.

El 30 d'abril, Ricard Torrents assistí, en representació del president de la Secció, a la Nit Literària Sant Jordi 2009 de Perpinyà, que organitzà Òmnium Cultural de Catalunya del Nord.

El 8 de maig, Josep González-Agàpito participà en el seminari de primavera «L'educació i la construcció de la identitat nacional al llarg del segle XX», que organitzà la Societat d'Història de l'Educació dels Països de Llengua Catalana.

El 29 de maig, Josep González-Agàpito participà, amb la conferència «Analfabetisme i ensenyament. Ferrer i Guàrdia», en les Jornades sobre la Setmana Tràgica, que organitzaren el Museu d'Història de Catalunya i el Centre d'Història Contemporània de Catalunya.

El 18 de juny, tingué lloc la sessió de recepció del membre corresponent Ambler H. Moss. El discurs versà sobre «La situació de Catalunya en el marc de les actuals relacions internacionals». Li respongué Josep M. Casasús.

El 18 de juny, Salvador Giner pronuncià la conferència «El darwinisme social», dins el marc de les «Conferències magistrals del curs 2008-2009», que enguany se centraren en Darwin i la teoria de l'evolució de les espècies.

Josep González-Agàpito i Jordi Pujol presenten a Besalú el llibre de Josep Varela *Maria Rúbies o el repte constant: Política, religió i pedagogia a la Catalunya del segle XX* (20 de juny de 2009).

El 31 de juliol, en el marc del curs «Darwin y las ciencias sociales» organitzat per la Universitat Complutense de Madrid, Salvador Giner pronuncià la conferència «La evolución de la humanidad».

El 21 d'agost, se celebrà la VI Jornada de l'Institut d'Estudis Catalans a l'UCE de Prada «Un pla estratègic pel català a Catalunya Nord», en què es tractà de la formació dels ensenyants en català, el material didàctic i els recursos

digitals. Les ponències anaren a càrrec de Joan Beacat, Joan Peytaví i Miquela Valls.

Premis, distincions i homenatges

Del 17 al 22 de setembre de 2008, en el marc del 74è Congrés Mundial del PEN, que se celebra a Bogotà, Josep-Maria Terricabras, vocal de la Junta del PEN Català, fou elegit president del Comitè Internacional de Traduccions i Drets Lingüístics.

El 18 de setembre, Josep M. Bricall rebé a la Universitat de Bolonya el formal reconeixement com a redactor de la *Magna Charta Universitatum*, en el marc dels actes del vintè aniversari de la signatura d'aquest document que van tenir lloc en aquesta universitat italiana.

El 12 de febrer, Joan-Francesc Mira rebé el Premi Ciutat de Barcelona 2008, en la categoria de literatura en llengua catalana, per la novel·la *El professor d'història* (Edicions Proa).

El 17 de febrer, Jordi Cots rebé, en un acte que tingué lloc al Palau del Parlament, el XXII Premi Solidaritat 2008, que li atorgà l'Institut de Drets Humans de Catalunya per la seva dedicació professional i el seu compromís personal a favor dels drets de la infància i l'adolescència.

El 20 de febrer, el Govern balear concedí el Premi Ramon Llull a Bartomeu Barceló «en reconeixement a la seva intensa i prolífica activitat acadèmica, i també per la seva dedicació al servei de

la cultura catalana com a articulista i assagista. Per la seva aportació com a docent universitari, i molt especialment per la seva col·laboració activa en la creació de la UIB i del seu Departament de Geografia».

El 20 de març, Ricard Torrents rebé la Medalla d'Or de la ciutat de Vic. Josep-Maria Terricabras participà en l'elogi de l'homenatjat. El consistori vigatà volgué expressar amb aquesta distinció el reconeixement a qui va ser l'impulsor i primer rector de la Universitat de Vic.

El 28 d'abril, Josep Perarnau rebé el grau de doctor *honoris causa* de la Universitat de Barcelona.

Publicacions

ARNAU QUEROL, Joaquim. *La integració acadèmica i social dels alumnes nous-vinguts a l'aula ordinària: Un estudi de casos*. [Discurs de recepció de Joaquim Arnau Querol com a membre numerari de la Secció de Filosofia i Ciències Socials, llegit el dia 12 de febrer de 2009. Resposta de Josep González-Agàpito, membre numerari de la Secció de Filosofia i Ciències Socials]

Arxiu de Textos Catalans Antics, núm. 27. [En coedició amb la Facultat de Teologia de Catalunya]

COROMINAS I PIULATS, Maria. *Televisió local a Catalunya*. [Discurs de recepció de Maria Corominas i Piulats com a membre numerària de la Secció de

- Filosofia i Ciències Socials, llegit el dia 26 de març de 2009. Resposta de Miquel de Moragas i Spà, membre numerari de la Secció de Filosofia i Ciències Socials]
- MOSS, AMBLER H. *La situació de Catalunya en el marc de les actuals relacions internacionals*. [Discurs de recepció d'Amblèr H. Moss com a membre corresponent de la Secció de Filosofia i Ciències Socials, llegit el dia 18 de juny de 2009. Resposta de Josep M. Casasús i Guri, membre numerari de la Secció de Filosofia i Ciències Socials]
- ORDI I FERNÁNDEZ, JOAN. *L'imperatiu del silenci: Sentit del Tractatus de Wittgenstein a la llum de la tesi setena*.
- PALOU SANGRÀ, JULI. *L'ensenyament i l'aprenentatge del català com a pri-*
- mera llengua a l'escola: Creences i actuacions dels mestres amb relació a les activitats de llengua oral a l'etapa primària.*
- PUIG I OLIVER, JAUME DE. *Ambigüitats i paradoxes sibiudianes*. [Discurs de recepció de Jaume de Puig i Oliver com a membre numerari de la Secció de Filosofia i Ciències Socials, llegit el dia 15 d'abril de 2009. Resposta de Pere Lluís Font, membre emèrit de la Secció de Filosofia i Ciències Socials]
- SOLÉ, CARLOTA (dir.); ALARCÓN, AMADO (coord.). *Capitals lingüístics i empreses: Racionalitat de l'extensió social de l'ús del català davant dels nous reptes d'organització social*. [Amb la col·laboració d'Albert Terrones, Luis Garzón i Paola Martínez]

Membres

	DATA DE NOMENAMENT I ESPECIALITAT
Gabriel Amengual Coll	28.02.2006 Filosofia
Enric Argullol i Murgadas	01.02.1991 Dret administratiu
Joaquim Arnau Querol	16.06.2008 Psicopedagogia del llenguatge
Bartomeu Barceló i Pons	01.02.1991; emèrit des del 14.05.2002 Geografia humana
Joan Becat i Rajaut	15.11.1991 Geografia
Josep M. Bricall i Masip	28.02.2006; emèrit des del 28.02.2007 Economia
Salvador Cardús i Ros	16.06.2008 Sociologia
Josep M. Casasús i Guri	07.05.1990 Teoria del periodisme
Antoni Joan Colom Cañellas	14.06.2004 Teoria i història de l'educació
Maria Corominas i Piulats	16.06.2008 Estructura i polítiques de comunicació
Jordi Cots i Moner	13.02.1987; emèrit des del 17.02.2003 Dret
Joan Estruch i Gibert	20.12.1995 Sociologia de la religió

Octavi Fullat i Genís	20.12.1995; emèrit des del 12.01.1998 Filosofia de l'educació
Jordi Galí i Garreta	23.02.2009 Teoria macroeconòmica i economia monetària
Maria Dolors Garcia Ramon	28.02.2006 Geografia i gènere
Carles A. Casòliba i Böhm	12.01.1979 Economia
Salvador Giner de San Julián	22.05.1995; emèrit des del 10.02.2004 Sociologia
Josep González-Agàpito i Granell	15.11.1991 Teoria i història de l'educació
Enric Lluch i Martín	07.05.1990; emèrit des del 19.02.1998 Geografia
Pere Lluís Font	07.05.1990; emèrit des de l'01.05.2004 Història de la filosofia
Andreu Mas-Colell	13.06.2005 Economia
Joan-Francesc Mira i Casterà	14.06.1999 Antropologia cultural
Isidre Molas i Batllori	22.11.1993 Dret constitucional

DATA DE NOMEJAMENT I ESPECIALITAT

Miquel de Moragas i Spà	07.05.1990 Teoria de la comunicació
Joaquim Muns i Albuixech	13.02.1987; emèrit des del 25.06.2005 Economia internacional
Josep M. Muntaner i Pasqual	12.01.1979; emèrit des del 27.04.2009 Economia
Oriol Nelho i Colom	23.02.2009 Geografia
Josep M. Panareda Clopés	28.02.2006 Biogeografia
Àngels Pascual de Sans	28.02.2006; emèrita des del 03.12.2008 Estudis de població
Josep Perarnau i Espelt	07.05.1990; emèrit des del 08.07.1998 Filosofia
Jaume de Puig i Oliver	16.06.2008 Filosofia i textos medievals
Josep-Enric Rebés i Solé	16.06.2008 Dret
Encarna Roca i Trias	22.05.1995 Dret civil
Vicenç M. Rosselló i Verger	01.02.1991; emèrit des del 12.09.2001 Geografia
Xavier Rubert de Ventós	13.06.2005 Estètica

Antoni Serra i Ramoneda	13.02.1987; emèrit des del 20.07.2003 Economia de l'empresa
Carlota Solé i Puig	07.05.1990 Sociologia de les migracions i de les organitzacions empresarials, estructura i canvi social
Josep-Maria Terricabras i Nogueras	22.05.1995 Filosofia
Ricard Torrents i Bertrana	14.06.1999; emèrit des del 10.01.2007 Educació universitària i filosofia de l'educació
Joan Triadú i Font	12.01.1979; emèrit des del 30.07.1991 Pedagogia general
Joan Vilà-Valentí	29.01.1990; emèrit des del 29.03.1995 Geografia regional i didàctica de la geografia

Membres corresponents

Ambler H. Moss	16.06.2008 (Florida, Estats Units d'Amèrica)
Carlos-Ulises Moulines Castellví	16.06.2008 (Munic, Alemanya)
Juan Vallet de Goytisolo	1974 (Madrid, Espanya)
Miquela Valls	23.02.2009 (Perpinyà)

DATA DE NOMENAMENT I ESPECIALITAT

DATA DE NOMENAMENT I PROCEDÈNCIA

IV. Memòria econòmica

La informació que presentem es divideix en tres apartats:

- informació dels estats comptables i del balanç de situació el 31 de desembre de 2008
- informació sobre la liquidació del pressupost de l'exercici 2008
- informació sobre el pressupost per a l'any 2009.

1. Informació dels estats comptables i del balanç de situació el 31 de desembre de 2008

Els comptes anuals de l'exercici 2008 adjunts són els primers que l'Institut d'Estudis Catalans prepara després de l'entrada en vigor del Pla General de Comptabilitat aprovat pel Reial decret 1514/2007. Per tant, d'acord amb el que estableix l'apartat 1 de la disposició transitòria quarta del mencionat reial decret, s'han considerat aquests comptes com a comptes anuals inicials, motiu pel qual no s'inclouen xifres comparatives.

Balanç de situació el 31 de desembre de 2008 (expressat en €)

	<i>Actiu</i>	<i>Exercici 2008</i>
A) ACTIU NO CORRENT		11.403.650,61
I. Immobilitzat intangible		1.290.641,51
1. Aplicacions informàtiques		1.290.641,51
II. Immobilitzat material		10.004.826,92
1. Terrenys		93.466,40
2. Construccions		2.467.347,60
3. Instal·lacions tècniques		6.885.627,96
4. Maquinària		26.773,59
5. Mobiliari		223.500,64
6. Equips per a processament de la informació		294.101,05
7. Altre immobilitzat		14.009,68
III. Inversions financeres a llarg termini		108.182,18
1. Altres actius financers		108.182,18
B) ACTIU CORRENT		7.115.156,92
I. Actius no corrents mantinguts per a la venda		1.133.976,68
II. Existències		476.059,01
1. Primeres matèries		13.875,38
2. Béns destinats a les activitats		462.183,63
III. Usuaris, patrocinadors i deutors des les activitats i altres comptes a cobrar		1.697.974,79
1. Usuaris i deutors per vendes i prestació de serveis		1.627.063,80
2. Deutors, entitats del grup, associades i altres parts vinculades		9.714,81
7. Altres crèdits amb les administracions públiques		61.196,18
IV. Inversions financeres a curt termini		78.071,56
1. Altres actius financers		78.071,56
V. Periodificacions a curt termini		7.329,65
VI. Efectiu i altres actius líquids equivalents		3.721.745,23
1. Tresoreria		3.721.745,23
TOTAL ACTIU		18.518.807,53

Balanç de situació el 31 de desembre de 2008 (expressat en €)

	<i>Patrimoni net i passiu</i>	<i>Exercici 2008</i>
A) PATRIMONI NET		12.540.750,64
A-1) Fons propis		2.356.236,07
I. Fons dotacionals o fons socials		1.747.271,67
1. Fons dotacionals o fons socials		1.747.271,67
II. Excedent de l'exercici		608.964,40
A-2) Subvencions, donacions i llegats rebuts		10.184.514,57
I. Subvencions oficials de capitals		7.879.411,78
II. Donacions i llegats de capital		1.929.496,53
III. Altres subvencions, donacions i llegats		375.606,26
B) PASSIU NO CORRENT		2.502.123,05
I. Provisions a llarg termini		345.195,57
1. Provisions per responsabilitats		295.311,57
2. Altres provisions		49.884,00
II. Deutes a llarg termini		2.156.927,48
1. Deutes amb entitats de crèdit		2.156.927,48
C) PASSIU CORRENT		3.475.933,84
I. Deutes a llarg termini		178.796,60
1. Deutes amb entitats de crèdit		178.796,60
II. Deutes amb entitats del grup i associades a curt termini		116.652,81
III. Creditors per activitats i altres comptes a pagar		3.180.484,43
1. Proveïdors		2.721.519,87
2. Creditors variis		4.020,00
3. Personal (remuneracions pendents de pagament)		103.939,52
4. Passius per impost corrent i altres deutes amb les administracions públiques		351.005,04
TOTAL PATRIMONI NET I PASSIU		18.518.807,53

2. Informació sobre la liquidació del pressupost de l'exercici 2008

E l pressupost de l'exercici 2008 fou aprovat pel Ple de l'Institut celebrat el dia 21 de gener de 2008.

La liquidació del pressupost va ser aprovada pel Ple de l'Institut el 30 de març de 2009. Aquesta liquidació incorpora l'execució dels ingressos i les despeses previstes en el pressupost de l'IEC, així com els ingressos i les despeses provinents de l'activitat de les vint-i-vuit societats filials de l'Institut d'Estudis Catalans.

El superàvit d'1.166.861,28 euros amb què es liquida el pressupost és conseqüència dels romanents positius que han generat els projectes de recerca finalistes de caràcter plurianual que ja han incorporat tots els seus ingressos i que la seva activitat ha de continuar més enllà del desembre de 2008 i de la incorporació del romanent no executat de l'aportació del Ministeri de Foment provinent de l'any 2004.

Resum per capítols de la liquidació del pressupost d'ingressos de l'exercici 2008 (incloent-hi les societats filials)

	Pressupost 2008	% s/total	Liquidació 2008	% s/total	Estat d'execució 2008	% s/pressupost
Capítol 3. Ingressos propis	989.400,25	7,44 %	1.030.468,74	8,22 %	41.068,49	104,15 %
Capítol 4. Transferències corrents	8.150.125,98	61,31 %	8.221.679,51	65,60 %	71.553,53	100,88 %
Capítol 5. Ingressos patrimonials	29.067,00	0,22 %	157.576,05	1,26 %	128.509,05	542,11 %
Capítol 7. Transferències de capital	1.849.820,06	13,92 %	1.797.708,00	14,34 %	-52.112,06	97,18 %
Capítol 8. Variació d'actius financers	1.274.750,75	9,59 %	1.274.750,75	10,17 %	0,00	100,00 %
Capítol 9. Variació de passius financers	1.274.750,75	7,52 %	50.000,00	0,40 %	-950.000,00	5,00 %
TOTAL DEL PRESSUPOST D'INGRESSOS	13.293.164,04	100,00 %	12.532.183,05	100,00 %	-760.980,99	94,28 %

Resum per capítols de la liquidació del pressupost de despeses de l'exercici 2008 (incloent-hi les societats filials)

	<i>Pressupost 2008</i>	<i>% s/total</i>	<i>Liquidació 2008</i>	<i>% s/total</i>	<i>Estat d'execució 2008</i>	<i>% s/pressupost</i>
Capítol 1. Ingressos propis	4.211.267,59	31,68 %	4.044.389,69	35,59 %	-166.877,90	96,04 %
Capítol 2. Transferències corrents	3.637.350,29	27,36 %	3.020.385,60	26,58 %	-616.964,69	83,04 %
Capítol 3. Ingressos patrimonials	138.786,00	1,04 %	158.653,63	1,40 %	19.867,63	114,32 %
Capítol 4. Transferències de capital	654.738,72	4,93 %	601.633,39	5,29 %	-53.105,33	91,89 %
Capítol 6. Variació d'actius financers	4.460.421,44	33,55 %	3.387.862,09	29,81 %	-1.072.559,35	75,95 %
Capítol 9. Variació de passius financers	190.600,00	1,43 %	152.397,37	1,34 %	-38.202,63	79,96 %
TOTAL DEL PRESSUPOST DE DESPESES	13.293.164,04	100,00 %	11.365.321,77	100,00 %	-1.927.842,27	85,50 %

Romanent de l'exercici 2008 (incloent-hi les societats filials)

Total ingressos 2008	12.532.183,05
Total despeses 2008	11.365.321,77
ROMANENT TEÒRIC 2008	1.166.861,28

*Resum per capítols de la liquidació del pressupost d'ingressos de l'exercici 2008
(incloent-hi les societats filials)*

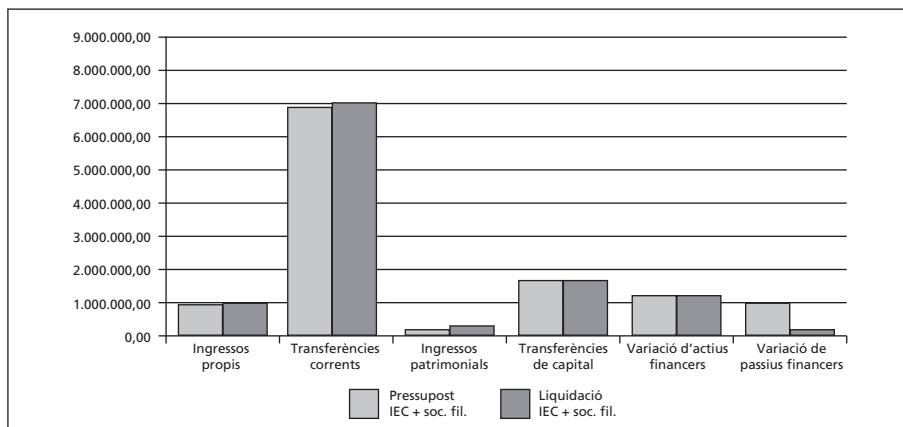

*Resum per capítols de la liquidació del pressupost de despeses de l'exercici 2008
(incloent-hi les societats filials)*

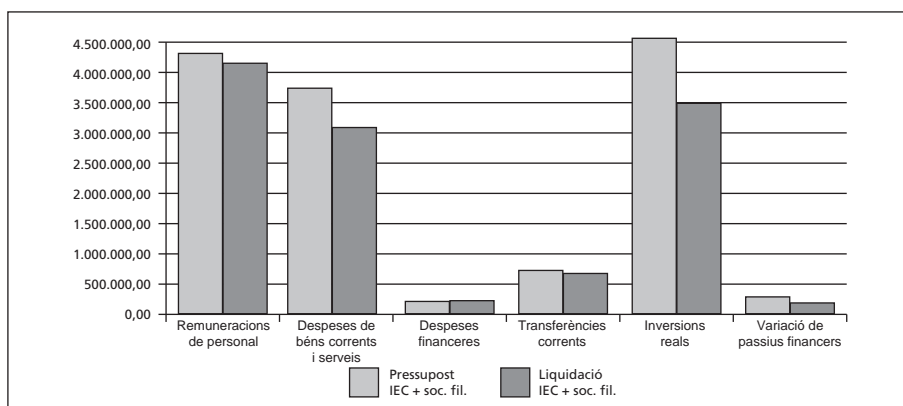

Romanent de l'exercici (incloent-hi les societats filials)

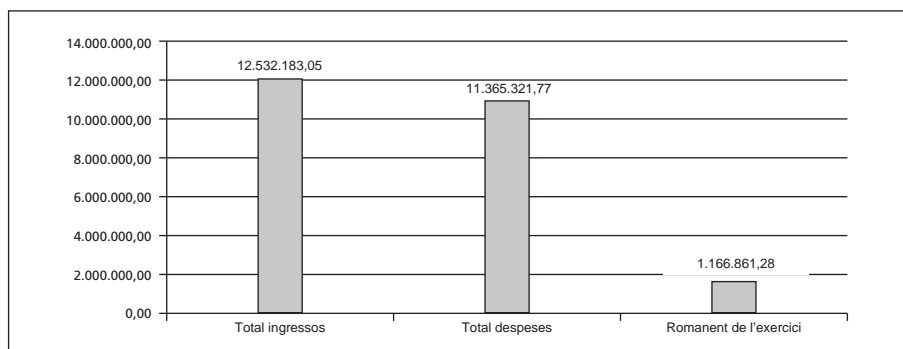

*Resum general per capítols, articles i serveis de la liquidació
del pressupost d'ingressos de l'exercici 2008
(incloent-hi les societats filials)*

<i>Article</i>	<i>Denominació</i>	<i>Liquidació pressupost 2008</i>
a) Operacions corrents		
30	Vendes i prestació de serveis	846.936,55
39	Altres ingressos	183.532,19
TOTAL CAPÍTOL 3. INGRESSOS PROPIS		1.030.468,74
40	De l'Administració de l'Estat	1.080.400,00
44	D'empreses públiques i d'altres ens públics	4.859,16
45	De la Generalitat de Catalunya	6.829.238,17
46	D'ens territorials	229.000,00
47	D'empreses privades	14.800,00
48	De famílies i institucions sense finalitat de lucre	63.382,18
TOTAL CAPÍTOL 4. TRANSFERÈNCIES CORRENTS		8.221.679,51
52	Altres ingressos financers	113.849,28
54	Arrendaments	43.726,77
TOTAL CAPÍTOL 5. INGRESSOS PATRIMONIALS		157.576,05
TOTAL OPERACIONS CORRENTS		9.409.724,30

Resum general per capítols, articles i serveis de la liquidació del pressupost d'ingressos de l'exercici 2008 (incloent-hi les societats filials) (continuació)

<i>Article</i>	<i>Denominació</i>	<i>Liquidació pressupost 2008</i>
b) Operacions de capital		
70	De l'Administració de l'Estat	17.000,00
75	De la Generalitat de Catalunya	1.655.548,00
76	D'ens territorials	2.000,00
77	D'empreses privades	73.160,00
78	D'ens territorials	50.000,00
79	Altres transferències de capital	0,00
TOTAL CAPÍTOL 7. TRANSFERÈNCIES DE CAPITAL		1.797.708,00
TOTAL OPERACIONS DE CAPITAL		1.797.708,00
c) Operacions financeres		
87	Romanent d'exercicis anteriors	1.274.750,75
TOTAL CAPÍTOL 8. VARIACIÓ D'ACTIUS FINANCERS		1.274.750,75
91	Préstecs en euros	50.000,00
TOTAL CAPÍTOL 9. VARIACIÓ DE PASSIUS FINANCERS		50.000,00
TOTAL OPERACIONS FINANCERES		1.324.750,75
Resum		
Total operacions corrents		9.409.724,30
Total operacions de capital		1.797.708,00
Total operacions financeres		1.324.750,75
TOTAL GENERAL		12.532.183,05

*Resum general per capítols, articles i serveis de la liquidació
del pressupost de despeses de l'exercici 2008
(incloent-hi les societats filials)*

<i>Article</i>	<i>Denominació</i>	<i>Liquidació pressupost 2008</i>
a) Operacions corrents		
10	Sous i salaris	3.073.829,11
11	Assegurances i prestacions socials	856.266,61
12	Altres despeses socials	114.293,97
TOTAL CAPÍTOL 1. REMUNERACIONS DE PERSONAL		4.044.389,69
20	Compres i aprovisionaments	443.046,60
21	Serveis exteriors	2.574.978,87
22	Tributs	2.360,13
28	Activitats i altres	0,00
TOTAL CAPÍTOL 2. DESPESES DE BÉNS CORRENTS I SERVEIS		3.020.385,60
30	Deute a llarg termini	136.297,07
	Deute a curt termini i altres	22.356,56
TOTAL CAPÍTOL 3. DESPESES FINANCERES		158.653,63
48	A famílies i institucions sense finalitat de lucre	601.633,39
TOTAL CAPÍTOL 4. TRANSFERÈNCIES CORRENTS		601.633,39
TOTAL OPERACIONS CORRENTS		7.825.062,31

Resum general per capítols, articles i serveis de la liquidació del pressupost de despeses de l'exercici 2008 (incloent-hi les societats filials) (continuació)

<i>Article</i>	<i>Denominació</i>	<i>Liquidació pressupost 2008</i>
b) Operacions de capital		
64	Inversions en mobiliari i estris	59.477,12
65	Inversions en equips de procés de dades	29.642,02
66	Actuacions i inversions destinades a l'ús general	1.873.471,05
67	Inversions en altre immobilitzat material	985.776,22
68	Inversions en immobilitzat immaterial	439.495,68
TOTAL CAPÍTOL 6. INVERSIONS REALS		3.387.862,09
TOTAL OPERACIONS DE CAPITAL		3.387.862,09
c) Operacions financeres		
90	Amortització de deute a llarg termini	152.397,37
TOTAL CAPÍTOL 9. VARIACIÓ DE PASSIUS FINANCERS		152.397,37
TOTAL OPERACIONS FINANCERES		152.397,37
Resum		
Total operacions corrents		7.825.062,31
Total operacions de capital		3.387.862,09
Total operacions financeres		152.397,37
TOTAL GENERAL		11.365.321,77

3. Informe sobre el pressupost per a l'any 2009

En el pressupost per a l'exercici de l'any 2009 conflueixen diferents característiques de l'entorn que ens afecten de manera directa i que tenen una translació directa en la previsió pressupostària de l'IEC:

— El context general de crisi econòmica. Totes les previsions diuen que l'economia catalana entrarà en recessió durant el 2009.

— La disminució d'ingressos de les administracions central i autonòmica, que ha portat a polítiques de contenció pressupostària molt dràstiques.

— La manca de concreció, a hores d'ara, del nou model de finançament previst per l'Estatut.

En clau més interna, la renovació del contracte programa per al període 2009-2012 encara no s'ha concretat. En aquests moments estem treballant amb els diferents departaments implicats en el nostre contracte programa, i totes les informacions que estem rebent situen l'aportació pressupostària de la Generalitat en la mateixa xifra nominal de l'any passat. D'altra banda, l'aportació procedent del Ministeri d'Educació, Política Social i Esport també ha quedat fixada en la mateixa xifra de l'exercici anterior. Atesa la composició dels nostres ingressos, la congelació d'aquestes dues partides per a l'exercici 2009 comportarà una pèrdua real de poder adquisitiu al voltant d'un 4 %.

En aquest context de contenció pressupostària generalitzada, el pressupost que presentem és un pressupost d'austeritat i de contenció de la despesa no essencial, en el qual l'Equip de Govern ha prioritzat que cap de les polítiques iniciades en els últims anys no es vegi paralitzada. Com a màxim, algunes de les iniciatives veuran disminuït el seu ritme durant el 2009, mentre esperem que el 2010 s'haurà resolt el model de finançament entre l'Estat i la Generalitat i podrem obtenir recursos addicionals en la segona anualitat del contracte programa.

Amb aquesta intenció, els pressupostos per a l'exercici 2009 estimen la partida del capítol 1 en 4.517.655,47 euros, amb un increment del 7 % per atendre els compromisos signats amb els treballadors pel que fa a les actualitzacions salarials del 2009. Així mateix, a més de les actuacions ordinàries, estan previstes les actuacions extraordinàries següents:

a) Les despeses per a la posada en funcionament dels 640 m² del nou local de la plaça de Salvador Seguí, prevista per al primer trimestre del 2009, en forma de més despesa de subministraments, neteja, vigilància i personal addicional necessari per a l'inici de les activitats en aquest local.

b) L'adquisició del local de 1.000 m² del carrer de Sant Oleguer i l'habilitació com a dipòsit de publicacions.

c) La renovació del rènting de servidors i dels ordinadors de treball.

Pel que fa a les previsions de nous ingressos per la via de convenis amb l'Administració, el pressupost que presentem no en preveu. Pel que fa als ingressos propis de l'IEC, la previsió feta inclou els ingressos procedents de la confecció dels exàmens de les PAU i de les proves d'accés als cicles formatius de grau mitjà i de grau superior.

El pressupost per al conjunt de l'IEC assoleix la quantitat de 10.619.148,17 euros, la qual inclou els ingressos procedents de les administracions públiques, els ingressos propis i els procedents de les societats filials.

Resum del pressupost de l'any 2009 consolidat per capítols

Resum del pressupost d'ingressos consolidat

Capítol 3	Ingressos propis	968.275,00
Capítol 4	Transferències corrents	7.895.230,00
Capítol 5	Ingressos patrimonials	40.325,00
Capítol 7	Transferències de capital	1.715.318,17
Capítol 8	Variació d'actius financers	0,00
TOTAL PRESSUPOST D'INGRESSOS		10.619.148,17

Resum del pressupost de despeses consolidat

Capítol 1	Remuneracions de personal	4.517.655,47
Capítol 2	Despeses de béns corrents i serveis	3.470.564,50
Capítol 3	Despeses financeres	190.400,00
Capítol 4	Transferències corrents	398.292,20
Capítol 6	Inversions reals	1.845.025,00
Capítol 9	Variació de passius financers	197.211,00
TOTAL PRESSUPOST DE DESPESES		10.619.148,17

Gràfics de distribució percentual del pressupost de l'any 2009 consolidat

Distribució dels ingressos

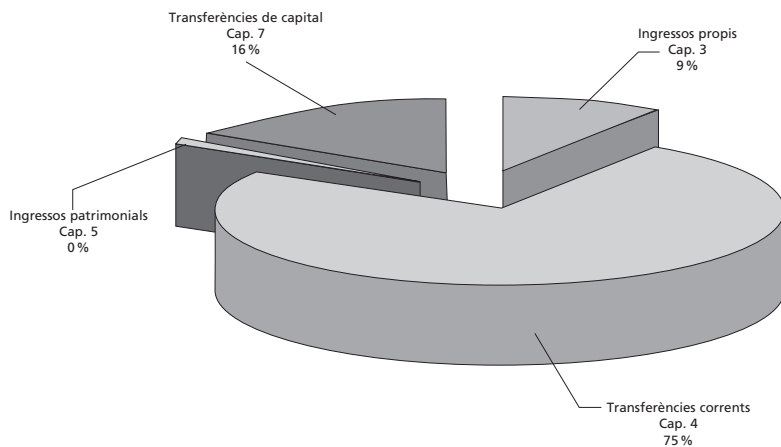

Distribució de les despeses

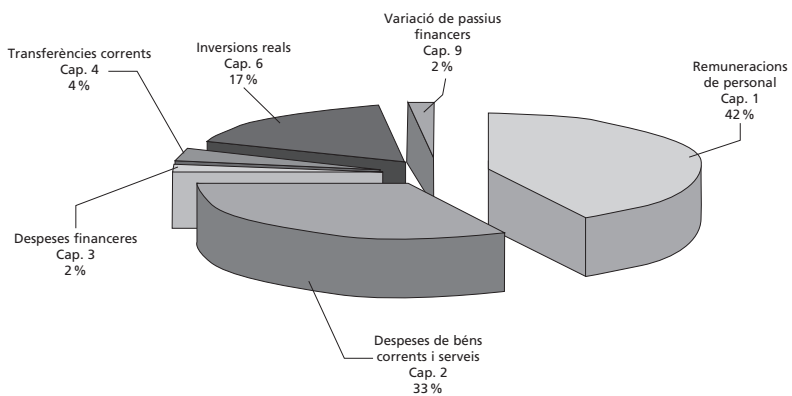

Gràfics comparatius del pressupost de l'any 2009 consolidat respecte al de 2008

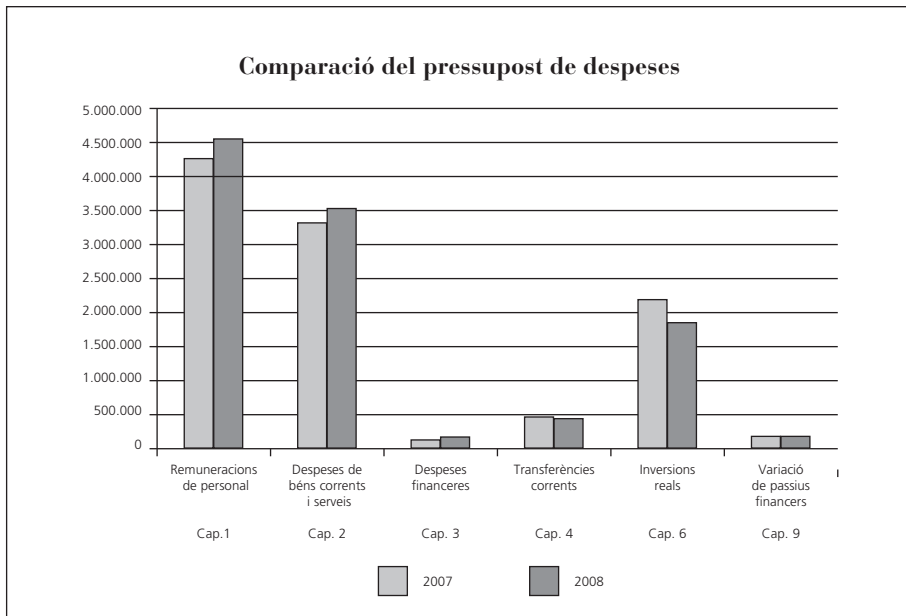
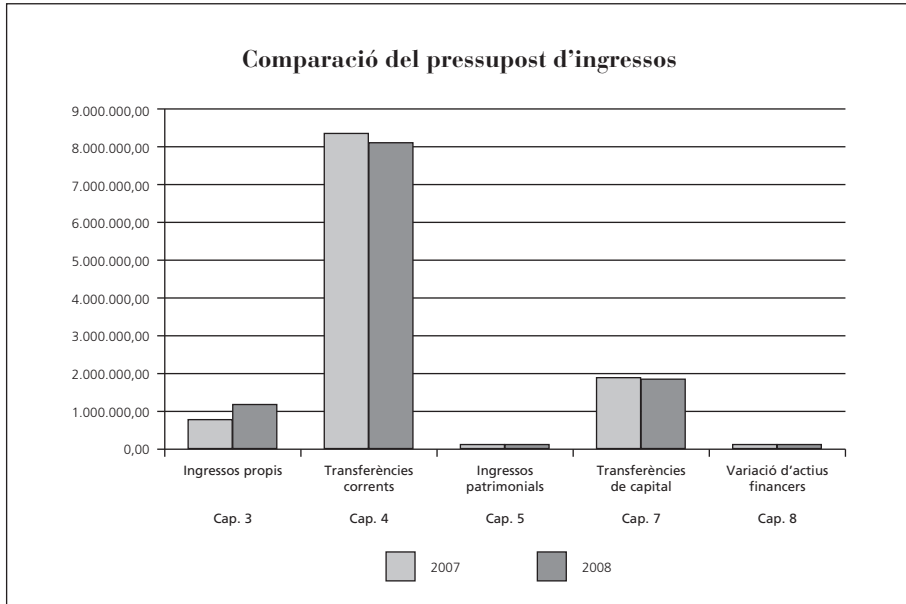

Pressupost d'ingressos per naturalesa consolidat

Resum general per capítols, articles i serveis del pressupost d'ingressos consolidat de l'any 2009

<i>Article</i>	<i>Denominació</i>	<i>Pressupost 2009</i>
a) Operacions corrents		
30	Vendes i prestació de serveis	833.253,00
39	Altres ingressos	135.022,00
TOTAL CAPÍTOL 3. INGRESSOS PROPIS		968.275,00
<hr/>		
40	De l'Administració de l'Estat	1.078.560,00
44	D'empreses públiques i d'altres ens públics	10.900,00
45	De la Generalitat de Catalunya	6.525.000,00
46	D'ens territorials	224.000,00
47	D'empreses privades	11.000,00
48	De famílies i institucions sense finalitat de lucre	45.770,00
TOTAL CAPÍTOL 4. TRANSFERÈNCIES CORRENTS		7.895.230,00
<hr/>		
52	Altres ingressos financers	25.325,00
54	Arrendaments	15.000,00
TOTAL CAPÍTOL 5. INGRESSOS PATRIMONIALS		40.325,00
TOTAL OPERACIONS CORRENTS		8.903.830,00

Resum general per capítols, articles i serveis del pressupost d'ingressos consolidat de l'any 2009 (continuació)

<i>Article</i>	<i>Denominació</i>	<i>Pressupost 2009</i>
	b) Operacions de capital	
70	De l'Administració de l'Estat	0,00
75	De la Generalitat de Catalunya	1.685.318,17
76	D'ens territorials	30.000,00
77	D'empreses privades	0,00
79	Altres transferències de capital	0,00
	TOTAL CAPÍTOL 7. TRANSFERÈNCIES DE CAPITAL	1.715.318,17
	TOTAL OPERACIONS DE CAPITAL	1.715.318,17
	c) Operacions financeres	
87	Romanent d'exercicis anteriors	0,00
	TOTAL CAPÍTOL 8. VARIACIÓ D'ACTIUS FINANCERS	0,00
	TOTAL OPERACIONS FINANCERES	0,00
	Resum	
	Total operacions corrents	8.903.830,00
	Total operacions de capital	1.715.318,17
	Total operacions financeres	0,00
	TOTAL GENERAL	10.619.148,17

Pressupost de despeses per naturalesa consolidat

Resum general per capítols, articles i serveis del pressupost de despeses consolidat de l'any 2009

<i>Article</i>	<i>Denominació</i>	<i>Pressupost 2009</i>
a) Operacions corrents		
10	Sous i salaris	3.392.799,09
11	Assegurances i prestacions socials	994.407,68
12	Altres despeses socials	130.448,70
TOTAL CAPÍTOL 1. REMUNERACIONS DE PERSONAL		4.517.655,47
20	Compres i aprovisionaments	891.226,00
21	Serveis exteriors	2.030.038,28
22	Tributs	2.000,00
28	Activitats i altres	682.300,22
TOTAL CAPÍTOL 2. DESPESES DE BÉNS CORRENTS I SERVEIS		3.605.564,50
30	Deute a llarg termini	154.900,00
31	Deute a curt termini i altres	35.500,00
TOTAL CAPÍTOL 3. DESPESES FINANCERES		190.400,00
48	A famílies i institucions sense finalitat de lucre	398.292,20
TOTAL CAPÍTOL 4. TRANSFERÈNCIES CORRENTS		398.292,20
TOTAL OPERACIONS CORRENTS		8.711.912,17

Resum general per capítols, articles i serveis del pressupost de despeses consolidat de l'any 2009 (continuació)

<i>Article</i>	<i>Denominació</i>	<i>Pressupost 2009</i>
b) Operacions de capital		
64	Inversions en mobiliari i estris	80.000,00
65	Inversions en equips de procés de dades	14.000,00
66	Actuacions i inversions destinades a l'ús general	1.494.025,00
67	Inversions en altre immobilitzat material	35.000,00
68	Inversions en immobilitzat immaterial	222.000,00
TOTAL CAPÍTOL 6. INVERSIONS REALS		1.845.025,00
TOTAL OPERACIONS DE CAPITAL		1.845.025,00
c) Operacions financeres		
90	Amortització de deute a llarg termini	197.211,00
TOTAL CAPÍTOL 9. VARIACIÓ DE PASSIUS FINANCERS		197.211,00
TOTAL OPERACIONS FINANCERES		197.211,00
Resum		
Total operacions corrents		8.711.912,17
Estalvi de gestió		-135.000,00
Total operacions de capital		1.845.025,00
Total operacions financeres		197.211,00
TOTAL GENERAL		10.619.148,17

V. Activitat institucional

Inauguració del curs

El dia 13 d'octubre de 2008 tingué lloc, a la Sala Prat de la Riba de l'Institut d'Estudis Catalans, la sessió inaugural del curs 2008-2009, amb la presència del president de la Generalitat, José Montilla.

El discurs reglamentari fou a càrrec de Josep M. Panareda Clopés, membre numerari de la Secció de Filosofia i Ciències Socials, amb el títol «L'evolució del paisatge mediterrani de ribera». L'acte

comptà també amb un parlament del president de l'Institut d'Estudis Catalans, Salvador Giner; del secretari general de l'Institut, Joandomènec Ros i Aragonès, que va fer lectura de la síntesi de la memòria anual del curs anterior i llegí la relació de nous membres de l'IEC, i del president de la Generalitat, José Montilla. Durant l'acte, també es lliuraren les medalles als membres emèrits.

Discurs del president de l'Institut d'Estudis Catalans

És un honor poder-me dirigir a tots vosaltres amb motiu de la solemne inauguració del curs acadèmic 2008-2009. L'any 2008, pel mes de gener, presencià la cloenda de les celebracions del Centenari de l'acadèmia catalana. L'Institut d'Estudis Catalans ja és, doncs, una corporació científica i cultural centenària. Afortunadament, com a resultat de l'energia dels seus membres, i inspirada pels seus ideals de servei al país com a corporació científica al més alt nivell, l'Institut també és a l'altura de l'empenta de la ciutadania catalana. És per això que fou fundat i que avui continua la seva tasca.

Encetem l'any acadèmic en un moment que el país i el Govern s'enfron-

ten a condicions econòmiques, però també de dret públic, no gens fàcils. No sembla però que puguin ser insuperables si tothom —societat civil i autoritats— sap actuar amb la saviesa i el seny necessaris. L'Institut, com a institució catalana cabdal, disposa d'un considerable capital humà —científics, politòlegs, educadors, economistes, lingüistes— sempre disposat a ajudar a superar les dificultats del present. El nostre servei és directe, eficient i encara no sempre prou visible. Sovint som proactius en l'ajut per a la resolució de les dificultats; però també ho som, sobretot, si se'ns demana la col·laboració en qual-sevol terreny on calgui la intervenció experta o l'assessorament competent.

Mentre es clouen les darreres fases de l'elaboració del Pla Estratègic per als propers anys, l'Institut ha fet moltes passes endavant per estar encara més a l'altura dels temps. Ha intensificat la tasca d'internacionalització de les seves activitats, amb col·laboracions en tots els camps a l'estranger i amb les altres acadèmies. Mitjançant la Secretaria Científica, l'Institut ha creat l'Observatori de la Recerca, que ha permès l'accés i la consulta amb relació a les investigacions científiques, al finançament de què disposen i als projectes en curs dins tota la nostra comunitat intel·lectual amb el portal Meridià. A més de la nostra revista especialitzada en anglès, *Contributions to Science*, estem llançant una revista internacional històrica, també en anglès, *Catalan Historical Review*, que presentarà els resultats de la recerca dels nostres historiadors i arqueòlegs. Al costat de la prestigiosa *Estudis Romànics*, i de les nombroses publicacions de l'Institut —el Projecte *Scriptorium* i d'altres—, refermen així la nostra posició preeminent com a gran editorial científica catalana.

La nova edició del diccionari normatiu de la llengua catalana —en paper i en línia— fou rebuda, en ple Centenari, amb un èxit sense precedents. Nous projectes lingüístics, gramaticals i lexicogràfics s'afegeixen als que ja estan en marxa o molt avançats sota els auspicis de la Secció Filològica. Les altres seccions són cada cop més actives, tant pel que fa al

conreu de les ciències i les humanitats com a la difusió del coneixement i a l'assessorament dels poders públics. Tot indica que aquestes activitats no minvaran pas, sinó que seguiran el seu curs ascendent i regular.

L'Institut posseeix un fons artístic, monumental i documental de vàlua incalculable. Hem encetat la digitalització sistemàtica de molts documents i hem signat un conveni per a introduir-los a la «biblioteca universal» que Google ha engegat. En tot cas, l'accés a les activitats i realitzacions de l'Institut, així com al contingut de les seves nombroses revistes i publicacions científiques en tots els camps de les ciències i les humanitats, fa temps que és possible per mitjà del nostre web; hom en pot percebre fàcilment l'enriquiment constant que ha experimentat en els darrers temps. En aquests moments, el *Butlletí* electrònic de l'Institut s'ha consolidat com una eina de coneixement cabdal.

L'Institut no fóra el que és sense el personal tècnic, professionalitzat i especialitzat que el fa rutllar: un personal que és també l'Institut. Per la seva part, les nombroses societats filials ho són també: hem arribat a la xifra de vint-i-vuit, amb dues més de noves, la Societat Catalana de Terminologia i la Societat Catalana de Sociolingüística. De les preexistents, la Societat Catalana de Química entrà a formar part, l'any que finalitza, com a associació científica nacional,

de la Societat Europea de Química; mentre que l'Associació Catalana de Sociologia ha coordinat tot just fa uns quants dies un Fòrum Mundial de Sociologia de vastes dimensions i gran repercussió pública, nacional i internacional. Em plau felicitar de tot cor totes les nostres filials. Amb els seus 9.300 socis són, de debò, la baula fonamental que uneix aquesta acadèmia amb la comunitat científica catalana i amb la ciutadania. Ens esforcem sempre, com una de les tasques principals, a difondre el coneixement científic. Tanmateix, poc podríem fer per aconseguir un coneixement públic de la ciència satisfactori sense les activitats dels economistes, historiadors, químics, filòsofs, enginyers, lingüistes, humanistes i juristes, entre d'altres, aplegats sota l'aixopluc de l'Institut. Llurs informes, dictàmens i opinions són rebuts amb respecte i atenció, i reten el servei públic fonamental a què m'he referit suara. Us estalvio un inventari de totes aquestes activitats, que recull fil per randa la *Memòria* que publica any rere any l'Institut i que després resumirà el secretari general.

La progressiva digitalització dels nostres materials, la consolidació del Portal de Publicacions, el ja esmentat portal Meridià i la participació en biblioteques universals a Internet han reforçat la nostra missió com a difusors de ciència, coneixement racional i objectiu del món, i concepció de progrés i millora de la condició humana, en la qual col·laboren

les nostres societats filials amb tanta eficiència. Les nostres publicacions tradicionals en paper —llibres, revistes, documents— van deixant pas a les de format digital, sens dubte l'àmbit de difusió científica del futur.

He començat al·ludint a la cloenda del Centenari. Voldria recordar, però, que també altres commemoracions han permès la projecció cívica i cultural de la nostra corporació. Així, l'Institut va celebrar amb tota la importància que es mereix la figura de Ramon Aramon i Serra, amb una magnífica exposició i un simposi internacional, en tres jornades diferents. Tingué també una funció fonamental en la inauguració pública, al monestir de Poblet, de l'Any Jaume I: la conferència inaugural fou pronunciada pel vicepresident Antoni Riera, i la Secció Històrico-Arqueològica s'ha ocupat plenament, al nivell científic que ens pertoca, de la preparació de tres jornades diferents sobre el centenari del monarca. Per la seva part, la Fundació Mercè Rodoreda, de l'Institut, està desenvolupant l'any commemoratiu del centenari del naixement de la gran escriptora amb exposicions al país i arreu, així com un congrés internacional sobre la seva obra. No cal desenvolupar ara i ací activitats en preparació o que estem encetant. N'evocaré només dues d'importants: la celebració de l'Any Darwin —que els biòlegs, filòsofs i científics socials del món celebren aviat— i la preparació, sota els auspicis de la Unió

Acadèmica Internacional i la Fundació Europea de la Ciència, d'un congrés d'acadèmies de la Mediterrània, amb seu a l'Institut.

Una part substancial de la més recent expansió física de l'Institut ha estat l'adquisició de locals addicionals, tots al barri del Raval i molt a prop de la Casa de Convalescència, les obres dels quals avancen a bon ritme. D'aquí a uns quants mesos podrem començar la instal·lació dels programes de recerca i d'algun servei en els nous locals. Des de l'ampliació de l'Institut al carrer de Maria Aurèlia Capmany, en l'anomenat Espai Aramon, l'espai físic de l'Institut no havia crescut tant com ho ha fet ara. Aquesta expansió fou una necessitat llavors, com l'actual ho és ara: l'Institut ens quedava petit per a tot allò que els membres, els serveis i les societats filials fan en recerca, en la difusió d'aquesta, en publicacions i en activitats acadèmiques diverses.

El nostre creixement pressupostari, l'expansió de les activitats científiques i l'ampliació dels nostres espais no podien continuar sense un replantejament més pregon de la natura i les funcions mateixes de l'Institut. Ja fa anys que l'Institut ha iniciat una adaptació activa al temps present i als desafiaments que tant l'avenc del coneixement científic com les condicions mateixes de la nostra societat en ple segle XXI demanen. L'actual Equip de Govern es plantejà, abans mateix de començar les celebracions del Centenari, a

la tardor de 2006, la necessitat d'endegar un nou procés de reflexió sobre l'esdevenidor de l'Institut amb les cinc seccions d'aquesta corporació, amb tots els membres i amb tothom de la casa que hi pugui estar interessat. Aquest procés ens ha de dur a una visió de com ha de ser l'acadèmia catalana de demà, en el marc de tots els països de llengua i cultura catalanes. L'elaboració d'un pla estratègic de desenvolupament, que es troba en la fase final de debat intern, ha estat un marc ideal per a integrar aquesta visió del nostre futur. Estic segur que, quan culmini el procés, podrem presentar un document engrescadorament realista i ben necessari del que volem ser i, sens dubte, serem.

Durant el darrer any acadèmic, el creixement de les diverses activitats de l'Institut ha recolzat en l'augment dels recursos econòmics i materials al seu abast. Ha estat el darrer dels quatre anys coberts pel contracte programa amb la Generalitat de Catalunya; de lluny, és la font d'ingressos més considerable de què ens nodrim. També, però, han augmentat els ingressos obtinguts de fonts i recursos propis, així com de patrocinadors de la societat civil, a més d'algunes donacions prou significatives de ciutadans patriotes que ens han tingut en llur record. En nom de l'Institut, em plau expressar el nostre més pregon agraïment. Sense aquest suport cívic i institucional no podríem dur a terme el que fem. Per

això és cabdal que l'actual renovació del contracte programa amb el nostre Govern arribi a bon port. És cabdal per a l'Institut, però certament ho és també per al país.

Som conscients de la situació econòmica adversa que travessa el país i Europa en general, i és precisament per això que les nostres peticions a la Generalitat són estrictament realistes. Un realisme que inclou l'imperatiu que un país com el nostre no es pot permetre negligir la seva acadèmia nacional, sobretot quan aquesta és tan activa, productiva i eficient com ho és la nostra. Si, com a país, la volem tenir i la volem de qualitat, les nostres autoritats li han de donar el suport que mereix sense recança ni innecessàries dificultats o dilacions. Si Catalunya és intel·lectualment i científicament rica i

plena, la seva acadèmia ho ha de ser també.

Senyores i senyors, les activitats presents i immediatament futures de l'Institut d'Estudis Catalans, de les quals només us he espigolat alguns exemples, continuen amb intensitat. L'Institut sap el que vol, quines són les seves tasques, quin és el sentit del que fa, quin és, en definitiva, el seu lloc i jurisdicció dins l'univers del coneixement científic i humanístic, així com quina és la seva raó de ser en el si de la nostra pàtria. Guaitem l'any acadèmic que avui encetem sense neguit i l'esdevenidor més llunyà, sense recança. Sabem que tenim molta feina al davant, sabem com fer-la i, amb l'ajuda de tots, la durem a terme per a l'avenç constant de la ciència i com a servei al país com sempre ha fet l'Institut.

Lliçó inaugural

L'evolució del paisatge mediterrani de ribera, per Josep M. Panareda i Clopés

Per a un geògraf, el paisatge és el territori tal qual és i se'ns presenta davant els nostres sentits, amb tots els seus elements i processos que hi tenen lloc; d'una manera resumida podem dir que és una configuració concreta d'un territori. El paisatge és el resultat d'unes característiques naturals que evolucionen permanentment i d'unes activitats humanes que també són variables en el temps. És, doncs, conseqüència alhora d'una història natural i d'una història humana, històries que fa mil·lennis que interaccionen de manera que les seves conseqüències no les podem dissociar fàcilment.

El paisatge pot ser simplement una percepció global del que veiem o escoltem, i sovint aquesta és la definició que se li dona. Diem que els pintors representen paisatges i és corrent parlar de paisatge davant d'una panoràmica bonica o amb una visió àmplia. A vegades hi afegim un adjectiu que explicita de quin tipus de paisatge es tracta, com paisatge natural, paisatge vegetal, paisatge rural o paisatge agrícola.

Malgrat que sigui l'accepció més corrent, als geògrafs ens interessa anar més enllà de la fisonomia o forma externa dels paisatges. Estudiem els processos que hi tenen lloc i com evolucionen. D'una manera especial analitzem les relacions entre la dinàmica natural i la derivada de la presència i de l'activitat humanes. L'acció humana ha estat tan gran que no és possible interpretar correctament la dinàmica i l'evolució dels paisatges sense considerar-la com a factor primordial, fins i tot dels que considerem més naturals.

El paisatge de ribera és el que es constitueix allà on el nivell freàtic és molt alt, a l'entorn de les fonts o vora els corrents d'aigua o estanys. És un paisatge directament condicionat per la presència de l'aigua d'una manera temporal o permanent, que a les terres de clima mediterrani és ben diferenciat, ja que a la resta del territori l'escassetat d'aigua es converteix en un factor limitador per a la vegetació i els aprofitaments.

Del paisatge de ribera, no solament se n'ha aprofitat l'aigua per a regar, fer moure els molins, abeurar el bestiar o rentar, sinó també la vegetació que s'hi estableix o els sòls fèrtils, que permeten collites millors. Per a entendre el paisatge de ribera cal estudiar, per un cantó, quins han estat els aprofitaments que se n'han fet al llarg de la història i, per un altre, la dinàmica natural, en especial la derivada del cabal i el règim fluvial.

Ara parlarem del paisatge mediterrani de ribera i de la seva evolució perquè des de l'any passat participem en un programa de recerca de l'IEC que duu aquest mateix nom. L'equip de treball és format bàsicament per geògrafs, que volen que els resultats de

la recerca siguin complementaris als d'altres grups d'estudiosos, com ecòlegs, biòlegs, geòlegs, antropòlegs i historiadors. La recerca parteix de la realitat ja comentada: els nostres rius han estat tradicionalment uns espais molt aprofitats i els seus paisatges estan en relació tant amb les condicions naturals com amb les activitats humanes i els aprofitaments al llarg del temps.

Amb aquesta perspectiva, el projecte sobre els paisatges de l'aigua té com a objectiu general analitzar i interpretar el paisatge dels rius mediterranis dels Països Catalans, des d'una perspectiva global històrica i geogràfica. El primer objectiu específic és estudiar quins han estat els usos dels recursos naturals dels rius mediterranis al llarg dels darrers segles i quins han estat els paisatges que se n'han derivat. En segon lloc, es pretén analitzar el paisatge actual, resultat dels diversos factors naturals que l'han condicionat i dels aprofitaments i usos al llarg del temps. Per tal d'assolir aquests objectius, es projecta dur a terme un treball de recerca sobre els elements naturals i històrics d'aquests paisatges fluvials, estudiar-ne els processos que hi ha hagut i que hi tenen lloc i establir-ne les unitats de paisatge actual a diferents escales. Ara, i sense voler ser exhaustius, presentarem algunes de les idees clau que han guiat aquesta recerca.

La metodologia

Una vegada definits els objectius generals del programa de recerca, ens hem plantejat obtenir una visió general i global dels rius mediterranis i, posteriorment, anar aprofundint el paisatge de cada riu. En el moment present ja hem obtingut resultats significatius dels rius Foix, Llobregat, Calders, Besòs i Tordera. La metodologia seguida en l'estudi d'un riu concret és la que expliquem tot seguit.

La primera tasca és obtenir una visió general del riu i de la seva conca i establir unes unitats de paisatge prèvies. Aquesta visió s'obté amb la consulta de la documentació ja existent, l'anàlisi dels mapes topogràfics i ortofotografies i diverses sessions de camp. Amb aquesta informació, es planteja què cal fer i en quin ordre, i es defineixen els treballs i els resultats concrets que es volen assolir, tant pel que fa als elements del paisatge com a cada unitat preestablerta. Si cal, es busca el suport, la col·laboració i el consell d'altres especialistes.

Un aspecte clau és definir els estudis concrets que cal dur a terme i quines dades cal obtenir per a definir els trets més significatius de l'estructura, el funcionament, la dinàmica i la distribució de cada unitat de paisatge. És important aclarir el nivell i l'escala temporal i espacial del treball, ja que és freqüent barrejar-los, la qual cosa mena a con-

clusions errònies o confuses. Els elements o factors a estudiar són diferents segons el nivell considerat. Per exemple, el relleu amb nivells al·luvials en terrasses condiona una morfologia i una estructura de paisatge a una escala concreta; en canvi, els usos o la vegetació poden ser elements diferenciadors a altres nivells. Malgrat que sempre hi ha interrelacions i que tots els components del paisatge són importants, cal definir i destriar els principals. En general, l'escala normal que emprem se situa entre 1:5.000 i 1:25.000, aquesta darre-ra és l'òptima per a treballs de síntesi. Per a síntesis més àmplies es fa ús d'escala entre 1:100.000 i 1:250.000. Escala més petites es fan servir per a visions més generals i per a representar grans unitats a escala regional.

En funció de l'element a estudiar s'utilitza una tècnica o una altra o es consulta un document previ. Per a la informació litològica, geològica i geomorfològica, s'empren els perfils com a sistema de representació dels canvis litològics o de la localització de les formes de relleu, i s'estudien processos o fenòmens concrets que condicionen la dinàmica del paisatge, com els despreniments o el transport de sediments. Per al coneixement del cabal i del règim fluvial, cal recórrer a les dades obtingudes en les estacions d'aforament. Semblantment cal fer-ho per a la informació de les precipitacions, per a la qual cal consultar les dades generades en els observatoris meteorològics. Per a la informació de les plantes i la vegetació, cal realitzar sobretot treball de camp amb el suport de les ortofotografies; s'efectuen inventaris de comunitats, perfils i mapes sectorials. Per al coneixement de les activitats humanes, cal la consulta de les estadístiques diverses i també el treball de camp amb enquestes directes.

En tot cas, cal insistir que és necessària una tasca prèvia per a decidir què cal estudiar i quina informació cal recollir i analitzar. En tot moment cal prioritzar la informació i jerarquitzar-la per tal d'anar directament a les dades que finalment ens han de fer entendre com és i com funciona el paisatge en funció dels objectius finals.

Per a classificar i definir les unitats de paisatge no existeix una sistemàtica o una taxonomia consolidada. Encara cada autor ho resol com creu més convenient, i sovint les unitats s'identifiquen mitjançant una xifra o una lletra. De tota manera, aquesta no és pas la qüestió que volem plantejar en aquest moment; el més important és establir els criteris per a definir un paisatge o una unitat de paisatge. Queda encara molt per fer en aquest sentit.

L'anàlisi i el tractament de les dades són operacions que també cal fer en funció dels objectius de l'estudi i de l'escala de treball.

En els treballs que estem realitzant ens interessa primer de tot tipificar les classes de paisatge de ribera tal com ara es presenten i com ha estat la seva evolució els darrers anys. Cerquem les relacions que s'han establert entre les condicions naturals i les activitats

humanes, i com aquestes han anat canviant amb el temps, tant per raó dels canvis naturals com de les estratègies de les societats humanes que han ocupat i aprofitat el territori. A partir d'aquestes informacions se n'intenta copsar l'evolució en un futur immediat. Alhora es valora la importància relativa de cada paisatge i dels seus components més significatius.

La percepció popular, artística i científica del paisatge mediterrani de ribera

En els territoris de clima mediterrani el paisatge de ribera destaca per la verdor de la vegetació i per la frescor de l'ambient. Contrasta amb els boscos o matollars del seu entorn, que han de suportar els estius secs i calorosos, sovint damunt de sòls prims i rocosos. Per això no és estrany que, de sempre, el paisatge de ribera hagi estat una referència territorial, tant per la seva fisonomia i frescor com pels profits que se'n treien. A la ribera hi havia aigua per a regar els camps, per a portar a abeurar el bestiar o per a rentar la roba. Allà on hi havia aigua hi havia vida, i el riu en portava; i anaven mal dades quan aquella no arribava els mesos estiuenços o el veí de més amunt se la quedava o la desviava.

En el territori mediterrani l'aigua ha estat un recurs escàs i no sempre se n'ha disposat, la qual cosa ha estat motiu de disputes de solució gens fàcil. Per això de molt antic hi ha reglamentacions i acords per a l'ús de l'aigua: torns per a regar o omplir la bassa del molí, indrets on abeurar i no embrutir l'aigua, i obligacions per tal de tenir nets els recs o arranjar una resclosa o una trenca després d'una revinguda.

Des d'una perspectiva popular i social, el paisatge de ribera ha estat un lloc d'alt interès econòmic per a la subsistència de la població humana. Era un paisatge molt ben conegut, ben endreçat i aprofitat. Quan un veí deixava l'aigua del seu molí, de seguida un altre la desviava i recollia cap a la seva bassa.

Els entorns dels rius, les rieres i els torrents eren ben aprofitats per al conreu, en especial per a l'horta i els fruiters, que necessitaven terres més fèrtils i regades. S'aprofitaven els replans dels nivells al·luvials que les aigües havien modelat o s'establien feixes sostingudes per parets de pedra seca o per marges terrosos. L'aigua per a regar es desviava poc més amunt del riu; sovint la séquia portava aigua per a diversos propietaris.

La humitat del sòl permetia un creixement ràpid dels arbres i arbustos de ribera, com el salze, el vern, l'àlber, el freixe, el pollancre i l'om. De fa temps es planten arbres de creixement més ràpid, com alguns pollancre i els plàtans; altres arbres introduïts s'hi han adaptat bé i aviat han ocupat espontàniament superfícies notables, com la robínia. El bosc de ribera ha estat un dels més aprofitats i productius del territori mediterrani.

Si el pendent del vessant que baixa cap al riu és abrupte, aquest sol ser dedicat a bosc o a pastura. De fet, molts fondals mediterranis són llocs de pastura o indrets de pas per a menar els ramats cap als marges i rostolls que el bestiar pot resseguir sense conflicte.

Aquesta percepció popular tan utilitària contrasta amb la que han tingut alguns artistes i en especial algunes classes benestants, que arranjaven prats i arbredes, amb fonts adornades i bancs, per a l'oci, especialment per anar-hi a berenar. Es conserven nombroses fonts i passeigs en les poblacions d'estiuatge o prop de cases senyoriales. Al costat de les restes que dignificaven les fonts ara s'alcen grans plàtans, que testimonien una època on la font tenia un sentit més lúdic i festiu.

Eren nombrosos els pintors que s'inspiraven en aquests racons ombrívols, en els punts d'aigua, en el rierol o en els arbres de ribera, en especial a la tardor, moment en què les seves fulles groguenques o torrades ofereixen un fort contrast amb el paisatge. Un exemple el tenim en l'escola d'Olot, en la qual diversos pintors representaren els paisatges de l'entorn d'aquesta ciutat; Joaquim Vayreda i Vila en fou el fundador i un dels artistes més significatius.

L'interès científic pel paisatge de ribera és ben recent. Hi hagué estudis tècnics relacionats amb els aprofitaments hídrics, però ben pocs s'acostaren a temes més globals. S'efectuaren sobretot estudis geològics i faunístics: els primers, pel fet que l'excavació dels rius deixava talls on era fàcil observar sèries litològiques o perquè la història dels rius permetia entendre la història del relleu d'una contrada, i els segons, perquè els fondals i els punts d'aigua són lloc de refugi i de presència regular de moltes espècies d'animals.

Des de la perspectiva científica farem referència a dos estudiosos que s'han interessat d'una manera especial pel paisatge de ribera, Josep M. Puchades i Benito i Oriol de Bolòs i Capdevila.

Josep M. Puchades i Benito (Granollers, 1913 - Barcelona, 1982) fou un enginyer industrial molt interessat pels temes geogràfics: col·laborà intensament en els treballs de la Ponència per a la Divisió Territorial de Catalunya al costat de Pau Vila, dirigí el Servei Cartogràfic de la Diputació de Barcelona, impulsà les editorials Alpina i Montblanc, que editaren mapes i llibres de temàtica local, i creà la Revista Catalana de Geografia. Té un treball extens sobre el Besòs, que creiem que pot considerar-se com un estudi geogràfic de referència sobre una conca hidrogràfica a mitjan segle xx (Puchades, 1948). En cent cinquanta-nou pàgines tracta gairebé de tots els aspectes d'un riu i de la seva conca. Com a enginyer presenta meticulosament els perfils longitudinals i la xarxa fluvial amb mesures molt precises, i analitza les dades i el règim pluviomètric. Com a estudiós del territori escriu comentaris crítics sobre la situació del riu en relació amb els fenòmens naturals

extremes, com inundacions i sequeres, i amb els aprofitaments de l'aigua i de les graves i sorres. Té una gran perspectiva històrica i comenta breument els canvis en la vegetació, en especial fent referència a antics boscos, sobretot vernedes, que fa segles constituïren masses forestals denses; també documenta testimonis dels conflictes relacionats amb la manca d'aigua per a les poblacions i per al funcionament dels nombrosos molins. Malgrat tot, respecte a la vegetació, no en diu gran cosa, fora de referenciar documents que testimonien boscos de ribera, actualment inexistents. El paisatge que Puchades observa en el Besòs és el d'un riu sense vegetació, amb aprofitaments centrats en l'aigua (regadiu i proveïment a les cases i pobles) i en l'extracció d'àrids; els molins ja són història. Concep el riu com una font de recursos, que són limitats i que tenen una forta dependència de fenòmens naturals, que sovint tenen efectes perjudicials per als interessos de les persones. Alhora és conscient que un excés en els aprofitaments té conseqüències negatives.

Oriol de Bolòs i Capdevila (Olot, 1924 - Barcelona, 2007), un il·lustre membre de l'IEC que ens deixà fa poc temps, tingué una visió ben diferent dels rius i del seu paisatge. Fou un naturalista amb una sòlida formació biològica, dedicat a l'estudi de les plantes i de les comunitats vegetals. Tingué una visió molt integrada dels sistemes naturals i una concepció molt global del paisatge. Fou conscient que qualsevol modificació o canvi en un element té conseqüències en els altres i en el conjunt del paisatge. La seva centralitat botànica mai no li va fer perdre la visió de conjunt del territori.

El 1998 ja vam escriure una extensa biobibliografia d'Oriol de Bolòs (Panareda, 1998), on exposàrem els trets més rellevants de la seva vida i obra. Ara ens referirem a com concebia el paisatge de ribera, a partir de quatre de les seves obres. Observava i estudiava el paisatge a partir de la vegetació, seguint el mètode fitosociològic establert per Braun-Blanquet.

Precisament la primera obra comentada la realitzà amb el seu mestre sobre les comunitats vegetals de la depressió de l'Ebre i el seu dinamisme (Braun-Blanquet i Bolòs, 1957). Bolòs, acostumat a observar les riberes de la Garrotxa on va néixer i del Montseny on va realitzar el treball de la seva tesi doctoral, amb característiques poc mediterrànies, es trobà amb el paisatge semiàrid de la depressió de l'Ebre. Hi constatà dos grans grups de paisatge vegetal de ribera, un de forestal caducifoli i un altre d'arbustiu. El forestal és un bosc dens i alt amb àlbers, freixes, oms i pollanques que s'estableix en les ribes dels rius amb aigua corrent permanent, com l'Ebre i el Segre; en el llit del riu, on els embats de les aigües furioses dels moments de crescuda es deixen sentir, només s'hi estableix una salzeda discontinua i arbustiva. Bolòs observa que el paisatge de ribera té una forta dependència de l'aigua; en l'espai, la vegetació de ribera desapareix de sobte a causa del clima quan hom se separa de l'aigua. En els indrets més secs i en cursos d'aigua amb llargs estiatges,

s'estableix una vegetació arbustiva esclarissada dominada per mates grosses de tamarius, planta molt lligada a les terres salines.

Però és en el seu llibre sobre el paisatge vegetal de la Selva i la plana de Vic (Bolòs, 1959) on Bolòs exposa d'una manera més personal les seves idees sobre el paisatge de ribera. Defineix els boscos de ribera com «les comunitats vegetals caducifòlies que es fan damunt sòls amb aigua freàtica poc profunda i que en la major part dels casos han de resistir la violència de les riuades». Hi veu una variació espacial en relació amb el nivell freàtic. Les vernedes són les que es fan «damunt sòls humífers, generalment plans, i situats de manera que llur superfície romangui aproximadament a 1 m o poc més sobre el nivell mitjà de l'aigua». Les omedes es fan «a un nivell de terreny més alt, o sia a una profunditat de la capa freàtica més gran, i per consegüent, a una humitat del sòl més reduïda». En els bancs de sorres i codolars de les rieres principals periòdicament afectats per les riuades s'estableix el sargar, que es refà després de cada revinguda forta. En els fondals dels rierols i damunt de sòls amb nivell freàtic pràcticament superficial en terres amb aigua embassada o de corrent relativament lent s'estableix la gatelleda, un bosc dominat pel gatell, però sovint també hi ha verns i freixes.

Bolòs conclou respecte a la Selva que, de vernedes i altres boscos de ribera, només en resta un voraviu estret i discontinu que segueix els cursos d'aigua; grans masses de bardissa impenetrable ocupen els indrets on el bosc ha estat malmès; els plans d'una certa extensió són aprofitats per a fer-hi horts i altres conreus. Respecte a la plana de Vic, diu que els boscos de ribera també s'han perdut molt, encara que en alguns llocs hom n'hagi compensat la destrucció plantant pollancre o altres arbres; afirma que als llocs humits i a les riberes, el pollancre, el plàtan, el vern i altres arbres similars tenen possibilitats força bones.

Una tercera obra de referència d'Oriol de Bolòs és el seu llibre sobre el paisatge vegetal barcelonès (Bolòs, 1962). El mateix títol ja evidencia la mentalitat geogràfica de l'autor, ja que té com a objectiu no solament explicar les plantes que creixen en un indret sinó sobretot la distribució de les diferents combinacions o associacions vegetals en relació amb els factors naturals i humans. Des del punt de vista metodològic diferencia tres nivells d'integració i d'anàlisi: el d'individu, el de comunitat i el de paisatge. Defineix el paisatge vegetal com el complex de comunitats distribuïdes en mosaic d'acord amb unes lleis determinades. Pot considerar-se que l'aportació més nova de Bolòs és la seva concepció del paisatge com a conjunt d'associacions. Per a arribar a la comprensió dels paisatges, cal descobrir prèviament les relacions que uneixen les diferents comunitats, tant en l'espai (relacions de contigüïtat, zonació) com en el temps (successió, dinàmica de la vegetació). Empra el nom de catena per a designar un conjunt d'associacions que, coexistent en el

temps, es reemplacen en l'espai segons un ordre determinat i formen zones consecutives en relació amb el canvi progressiu que experimenten factors importants de l'ambient, com la humitat, la insolació o la influència humana; el conjunt ordenat de les comunitats que en un mateix lloc poden succeir-se en el temps constitueix una sèrie. Bolòs presenta la vegetació de l'entorn de Barcelona des d'una perspectiva global variable en el temps i en l'espai i diversa segons els factors que la determinen. Situa la vegetació dins del context climàtic mediterrani; hi destaca el fullatge persistent a l'hivern que condiciona un sotabosc permanentment fosc i l'abundància d'arbustos i lianes, en especial en el marge forestal i en les formacions periòdicament explotades.

Exposa les comunitats vegetals de ribera en quatre grans grups de boscos, que relaciona directament amb el nivell freàtic i amb la humitat del sòl: omeda, albereda, gatelleda i salzeda. No parla de la verneda a causa de la seva raresa actual a la rodalia de Barcelona. L'albereda seria la comunitat de ribera més significativa. Estableix la zonació de la gatelleda en els fondals normals sense aigua corrent abundant però amb humitat força elevada i l'omeda a ambdós costats, ascendint pels vessants i damunt de sòls profunds i relativament humits; vessant amunt ja és domini de l'alzinar. A les ribes dels rius, com el Llobregat o el Besòs, la zonació seria, de més a menys humitat edàfica, salzeda o sargar en la llera sorrenca o pedregosa i exposada a la violència de les avingudes, albereda en la franja més humida ran d'aigua corrent i omeda en indrets amb nivell freàtic més baix.

La degradació de l'omeda porta l'establiment d'una bardissa i posteriorment d'una jonquera en els indrets més humits; damunt de sòls relativament secs es desenvolupa un fenassar de marge o un herbei de cardó. La destrucció de les salzedes mena a una jonquera o a un herbei de gram d'aigua. La desaparició de la gatelleda porta l'establiment de diverses jonqueres o creixenars. L'albereda passa a bardissa, jonqueres o canyars segons l'indret i la intensitat de la pertorbació. El trepig i el pasturatge poden empobrir les jonqueres i els herbassars humits i facilitar l'establiment de formacions herbàcies dominades pel gram, la llapassa borda i l'herba presseguera. Aquestes tendències només són una mostra del que Bolòs exposa en el seu llibre, on es poden trobar altres catenes i successions vegetals en relació amb les condicions de cada indret concret.

El quart llibre a comentar és, a diferència dels dos anteriors, on Bolòs empra un estil expositiu que el fa entenedor per a un públic força ampli, un text molt esquemàtic i dens, on fa un resum relativament complet de les comunitats vegetals de les terres litorals entre els rius Llobregat i Segura (Bolòs, 1967). Fins i tot podríem dir que el llibre és més aviat un catàleg de comunitats, de les quals presenta d'una manera breu les seves característiques territorials, l'estructura, l'ecologia, la corologia i la variabilitat. L'interès d'aquest

treball en relació amb el paisatge de ribera és que tracta detingudament de les comunitats no forestals relacionades amb els llits fluvials que van secs pràcticament tot l'any: els baladrars, alocars i tamarigars. A les dues darreres comunitats, ja hi fa referència en els llibres comentats anteriorment, però en aquest en presenta una visió més global. Els baladrars es fan a les rambles al sud de l'Ebre i a les terres seques del País Valencià; són uns matollars alts, més o menys clars de baladre, acompanyats de diverses plantes banals, de la bardissa i dels ambients ruderals. Els alocars, en canvi, es fan més aviat al nord de l'Ebre, en els fons dels torrents i rials de les terres litorals. Els tamarigars són matollars propis d'ambients salabrosos, sobretot a les terres mediterrànies més seques, però també es poden localitzar en altres indrets, com prop de la costa i en alguna ribera amb aigües corrents carregades de sals, com succeeix al Llobregat i a l'Ebre.

En aquest darrer llibre parla també dels boscos caducifolis de ribera, tot deixant clar que, malgrat que no arriben a desaparèixer del tot en cap lloc del País Valencià, la seva localització es limita rigorosament a la riba dels rius d'aigua permanent. Les alberedes en serien els boscos més significatius, tot i que la seva distribució hagi estat molt malmesa per les activitats humanes; s'estableixen en els sectors de les ribes fluvials que es troben damunt de sòls més ben constituïts i menys exposats a les revingudes. Les salzedes són escasses al sud de la part septentrional del País Valencià.

El paisatge natural de la ribera mediterrània

Com que el factor primordial del paisatge de ribera és l'aigua, la seva abundància, distribució i regularitat condicionen l'establiment d'un paisatge concret. El paisatge de ribera que s'estableix naturalment en un indret també depèn del relleu, de la litologia, del clima i de les condicions generals de la flora i vegetació. Com que el factor que defineix el bioclima mediterrani és la durada i la intensitat de l'estació seca de l'estiu, la presència de l'aigua dels rius i dels nivells freàtics és especialment definidora del paisatge. Per això, en una primera aproximació, els paisatges mediterranis de ribera es poden reunir en dos grans grups: els que s'estableixen en rius amb aigua corrent permanent i els de rius amb estiatges més o menys prolongats. És clar que entre la ribera d'un riu cabalós permanentment i en clima plujós tot l'any i la ribera d'un riu pràcticament sempre sec menys en moments de pluges intenses hi ha una gran diversitat de paisatges riberencs. Així, hom pot distingir aquests dos grans paisatges en relació amb el règim fluvial: les riberes on s'estableix d'una manera natural un bosc caducifoli i les riberes on només creixen arbustos més o menys esparsos. Alhora, en una mateixa ribera hi ha una successió espacial d'ambients on domi-

nen plantes diferents en relació amb la profunditat del nivell freàtic o amb les variacions estacionals del règim fluvial.

El règim fluvial és el factor primordial que condiciona la formació d'un paisatge o un altre, però és la vegetació la que evidencia aquestes diferències. Per això, sovint són les comunitats vegetals les que s'utilitzen per a definir el paisatge de ribera, tot i sabent que el règim hídric n'és el condicionant, ja que si el règim del cabal és modificat, la vegetació se'n ressentirà de seguida.

Conèixer com seria el paisatge vegetal natural de ribera és molt difícil, a causa dels canvis que ha sofert per les activitats humanes de fa segles. Cal tenir present que les condicions naturals del clima i del règim hídric també han canviat. Alhora s'han creat noves condicions derivades de l'acció humana, com la introducció d'espècies al·lòctones de flora i fauna, extinció d'espècies de flora i fauna, erosió dels sòls i modificacions dels llits fluvials. Per això entre els geobotànics o fitogeògrafs es parla més aviat de vegetació potencial, que és aquella que s'establiria amb el temps si cessés l'activitat humana. I de nou entrem en un tema d'escala temporal, ja que hi ha paisatges que es refan en un estadi proper al potencial en pocs anys, mentre que d'altres necessiten segles fins que no assoleixen una etapa pròxima a la potencial.

Fer una exposició mínimament completa de les comunitats vegetals que es troben actualment en el paisatge mediterrani de ribera resta fora de l'objectiu d'aquesta conferència, i remetem a les obres escrites del conjunt del territori referenciades en la bibliografia final, deixant de banda les monografies locals i comarcals. Algunes de les més significatives ja han estat comentades en parlar de l'obra d'Oriol de Bolòs.

En les valls estretes del territori de l'alzinar amb estius no excessivament secs, el paisatge de ribera pràcticament és un bosc estret en galeria que segueix el curs del riu, dominat per verns en les terres mediterrànies de clima més humit si l'aigua corrent és prou regular tot l'any. Si hi ha un estiatge ben marcat s'estableix un bosc mixt de caducifolis amb àlbers, freixes, pollancre, gatells i salzes (figura 1).

En canvi, si el fons és pla i obert, la llera s'eixampla i crea una franja periòdicament envaïda per les riuades, fet que provoca una neteja de vegetals. Els salzes arbustius, com la sarga, es refan amb facilitat, però abans que se'n desenvolupi una formació densa, una nova riuada s'endurà de nou la vegetació establerta, i tornarà a començar el procés de regeneració, i així de tant en tant. Si durant un temps relativament llarg no es registra cap riuada, la regeneració de la vegetació de la llera pot assolir formacions denses i relativament altes, però arribarà un dia que es farà neteja de veritat; per això en les lleres abunden les plantes oportunistes i de caràcter ruderal, que aprofiten la llum de l'espai obert i els nutrients que ha transportat i dipositat el riu. Si l'aigua corrent és



FIGURA 1. Perfil amb la representació esquematitzada de la vegetació potencial de ribera d'una vall estreta i amb aigua corrent permanent dins el territori de l'alzinar. Sol formar una massa forestal contínua, tot resseguint la llera del riu. 1: verneda ran d'aigua; 2: bosc mixt de freixes, gatells i oms, molt fragmentat si la vall és molt estreta; 3: alzinar o alzinar amb roures.

permanent o amb un estiatge breu es pot establir una verneda ran del curs d'aigua en les terres mediterrànies més humides. A les planes inferiors amb un nivell freàtic més baix s'estableix un bosc caducifoli dens de freixes, oms i pollanques; si hi ha alguna clotada que correspon a un antic braç fluvial on l'aigua roman estanyada, s'establirà una gatelleda. Vessant amunt ja és domini dels alzinars, amb roures a la part inferior (figura 2).

A mesura que l'estiatge es fa més llarg, o si el clima en general és força sec, el verniu amb dificultat i al seu lloc hi ha freixes o àlbers i oms, comunitats que dominen als rius i rieres de la meitat sud de Catalunya i del País Valencià. Però quan l'estiatge és molt llarg i el riu només porta aigua després de ploure, el bosc no pot establir-se, i al seu lloc hi ha formacions mixtes d'arbustos baixos, que sovint formen mates més o menys denses.

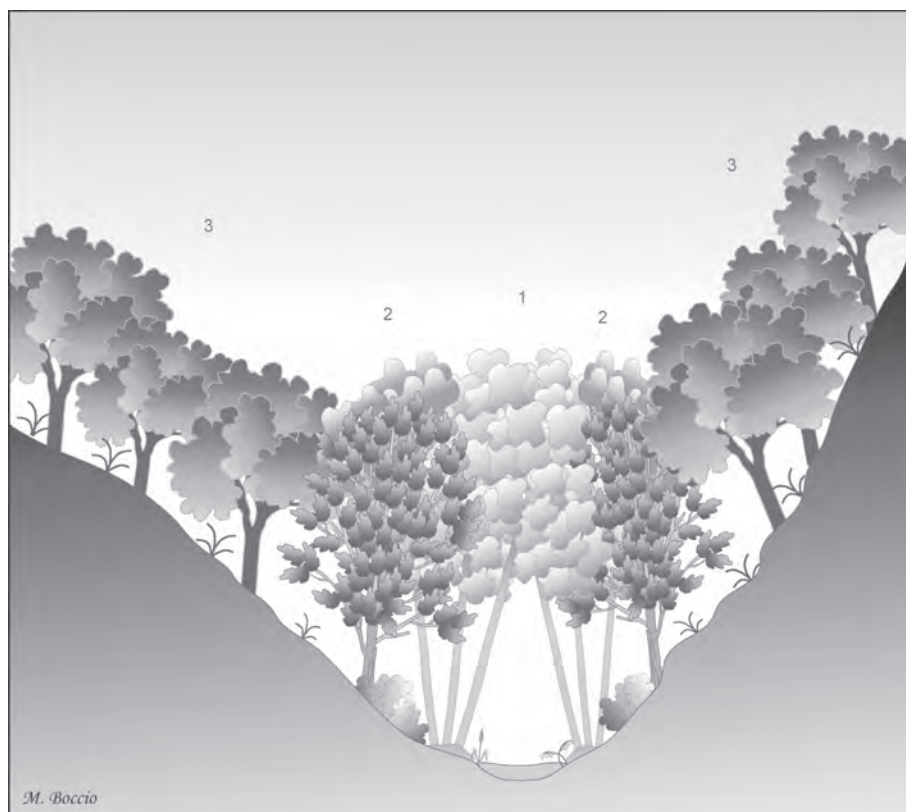

FIGURA 2. Perfil amb la representació esquematitzada de la vegetació potencial de ribera en una vall de fons ample i amb aigua corrent permanent dins el territori de l'alzinar. Sol constituir una massa densa, amb clarianes obertes al llarg de la llera quan aquesta és ampla, i periòdicament netejada per les aigües de les riuades. 1: sargar i comunitats herbàcies a la llera del riu, sobretot a les illes i barres de sorra i grava; 2: verneda ran d'aigua; 3: bosc mixt de freixes, salzes, gatells, àlbers i pollancrecs; 4: omeda; 5: alzinar o alzinar amb roures.

Són els paisatges de ribera dominats per la murta, els alocs, els tamarius i els baladres. Aquests darrers són les plantes que més caracteritzen el paisatge de les rambles valencianes.

Ran d'aigua i en les llacunes temporals de les lleres dels rius, en especial si hi ha un sòl argilós, s'hi estableixen comunitats d'herbes altes, com la boga i el canyís, de distribució molt variable al llarg del temps, perquè en cada riuada la microtopografia del fons de la llera canvia. Però aquests herbassars estarien sempre presents en un indret o un altre de la llera en condicions naturals.

Les transformacions històriques del paisatge mediterrani de ribera

Tal com hem indicat, el paisatge de ribera ha estat molt aprofitat i explotat, per la qual cosa sovint ha sofert transformacions grans, de manera que el paisatge actual resta molt lluny del natural, malgrat que, en alguns indrets, ara hi dominin els arbres, sovint introduïts i plantats.

En ser indrets humits i rics en nutrients, els paisatges de ribera han estat transformats en cultius d'horta i fruiters. El vessant s'ha esglaonat per aprofitar al màxim la terra i evitar que les aigües salvatges l'erosionin, però de tant en tant les revingudes s'enduen tot el que troben: plantes, terra, parets, camins i aixoplucs. La productivitat de l'indret s'ho val, i el paisatge agrícola es refà en pocs dies; això s'ha fet al llarg de molts segles. De mica en mica es construeixen defenses més segures, però també els arriba el dia que tot se'n va aigües avall. Aquesta història ha durat fins als nostres dies, i seguirà.

En els indrets més inundables sovint es plantaven arbres fusters de creixement ràpid i que produïen troncs rectes, com els pollancre i els plàtans. S'introduí la robínia perquè fixava els marges poc segurs davant dels embats de les riuades, però la robínia s'ha adaptat a aquest medi, i ara alguns la consideren una plaga; a casa nostra hi ha plans per a exterminar-la.

Amb el temps calia més terra regada i s'obriren les primeres séquies a partir de rescloses que embassaven i aixecaven l'aigua per desviar-la cap als camps, o cap als molins si calia. Però les riuades també feien la seva feina i s'enduien els troncs, les branques, els rocs i la terra de les rescloses; calia refer-les després de cada revinguda forta. Per dificultar-ho i alhora per aixecar més l'aigua embassada, s'obrien grans sots en les pedres del mig de la llera, on es clavaven estaques grosses. Aquests sots resten ara a les lleres com a testimoni de l'enginy i esforç de les persones que hi visqueren i hi treballaren.

A vegades les séquies o canals recorrien moltes terres cultivades i passaven ran de nombrosos molins on aportaven l'aigua quan calia. Per a superar desnivells i irregularitats del terreny calgué construir aqüeductes, túnels i altres construccions que transformaren l'entorn. Fins i tot, a vegades, els canals travessaven torrents i rieres mitjançant la construcció de rescloses, que, com ja hem comentat en altres ocasions, quedaven en un no res en el moment de les riuades, i calia refer-les de bell nou. A més, els fons dels rius i rieres solien ser passos per als ramats i els seus marges eren molt pasturats.

Però la transformació més gran de les riberes ha estat per la forta disminució de les seves aigües, directa o indirecta. Directament, es desviaven mitjançant rescloses i séquies, i sovint part de l'aigua o gairebé la seva totalitat retornava al riu després de fer moure els molins; en altres ocasions, quan era per a regar conreus, prats o arbedes, poca aigua retornava al riu, malgrat que alimentés els nivells freàtics, que posteriorment potenciaven el cabal del riu. Indirectament, es captava l'aigua dels rius amb l'extracció d'aigua mitjançant mines i pous.

Durant molts segles hi hagué un cert equilibri entre les necessitats i l'aigua disponible. Però aquest equilibri es trencava sovint a causa de la irregularitat dels cabals, amb

una forta disminució durant l'estiu i amb períodes de precipitacions escasses durant anys. A més, la tendència sempre ha estat de creixement en l'aprofitament de l'aigua, de manera que de tant en tant s'arribava a moments de crisi i tensions que no tenien solució si no era amb la mort o la fugida cap a un altre indret de les persones, o amb les pluges abundoses, si arribaven a temps.

L'escassetat d'aigua i la irregularitat són dos trets característics dels rius i les rieres mediterrànies, i res es pot fer a escala global. A escala local i regional s'han construït embassaments, però no es pot embassar més aigua de la que aporten les precipitacions, i aquestes són també en general escasses i irregulars.

I encara hi ha altres consideracions en relació amb els usos i les transformacions de les riberes. Les aigües dels rius sovint s'empren per a ús humà. Històricament han estat més segures les aigües de les fonts que les dels rius, on s'han abocat tota mena de residus. De tota manera, hi havia un autocontrol, ja que de la ribera se'n treien molts altres profits i es feia el possible per no degradar-la excessivament.

De tot plegat es deriva un gran canvi del paisatge de ribera en general i del paisatge vegetal en particular, derivat no solament de la implantació de conreus, de les construccions i de la introducció de plantes exòtiques, sinó també de la disminució de la disponibilitat d'aigua. Així, l'ambient riberenc s'ha anat eixugant, de manera que les potencialitats ecològiques d'allotjar plantes i comunitats exigents en humitat han anat disminuint.

Les transformacions dels darrers cinquanta anys

El que s'ha exposat és vàlid a grans trets fins a mitjan segle xx, moment en què d'una manera generalitzada es produïren grans canvis socials, econòmics, tècnics i d'ús del sòl que ara no és el moment d'exposar, però sí les seves conseqüències en el paisatge de ribera, encara que sigui molt breument. Cal dir que alguns dels canvis s'iniciaren dècades abans i, fins i tot, a la darrerria del segle xix en alguns indrets.

Es registrà una forta demanda d'aigua per a usos industrials, domèstics i agrícoles. Aquesta demanda portà una disminució dels cabals.

Es construïren centrals hidroelèctriques, en especial en els rius més cabalosos, fet que provocà grans transformacions, per la construcció de la presa i la central i pels efectes de la inundació.

Es realitzaren grans obres d'infraestructura per a embassar i desviar l'aigua cap a les centrals hidroelèctriques i per a garantir-ne el proveïment als conreus, pobles i indús-

tries. Calgué negar extenses superfícies amb paisatges de ribera i amb veïnats, camps, boscos i prats. A més, l'aigua fou totalment regulada en funció de les necessitats hidroelèctriques, agrícoles, industrials i domèstiques. El règim fluvial es modificà i, per tant, també el paisatge que se'n derivava.

En els rius es construïren murs a ambdues ribes amb les lleres estretes, o s'instal·laren esculleres. Aquestes eviten els efectes de les inundacions i alhora guanyen terreny per a urbanitzar. El resultat és que les revingudes mitjanes són normalment atenuades, però les fortes encara tenen efectes més catastròfics.

Els canvis en el règim són tan grans que el paisatge resultant té poc a veure amb el que hi havia abans; fins i tot, la manca d'aigua durant certs períodes impossibilita que realment es pugui parlar de ribera. Per evitar aquesta degradació del paisatge de ribera, s'ha establert el cabal ecològic, que de poc serveix, ja que depèn de la referència que es prengui. Després, es planteja des de la perspectiva de garantir una continuïtat fluvial, però passa el mateix, tot depèn de quin paisatge es prengui com a referència i del concepte de continuïtat i a quina escala.

Arreu s'extreu aigua i s'empren les mines i els pous tradicionals, però la tècnica permet efectuar perforacions cada dia més profundes i extreure aigua fins a assecar grans aquífers, la qual cosa provoca canvis en la seva estructura i funcionament.

Tot plegat mena a un ambient cada vegada més sec, i molts arbres de ribera no poden subsistir pel fet d'haver-se allunyat l'aquífer d'on extreïen l'aigua. Al seu lloc creixen o es planten arbres menys exigents en humitat edàfica.

El canvi climàtic, que ningú no nega, serveix per a explicar-ho tot, quan en realitat hi ha un gran component humà directe en els canvis del paisatge de ribera. Semblantment, els períodes de sequera climàtica es fan confondre amb la manca d'aigua per al proveïment domèstic. No s'ha d'oblidar mai que l'aigua és un recurs natural renovable, però limitat.

Ahora els paisatges de ribera resten marginats i marginals per manca d'ús. Només se n'extreu l'aigua. El resultat és la transformació dels espais fluvials propers a les ciutats i pobles en abocadors. Les dècades de 1960 i 1970 foren els moments de més abandó. Posteriorment, molts d'aquests espais s'han anat regenerant i recuperant. Sota el nom de parcs fluvials, han estat transformats en espais urbans d'oci i d'ús públic.

Però els parcs fluvials no són pas espais amb un valor natural especial. Són paisatges urbans de nova creació, amb murs, gespa i alguns arbres plantats. El fet que s'hi construïxin basses o s'hi plantin grups de canyís o boga no els converteix en espais naturals. Els paisatges de ribera propers als naturals són una altra cosa i funcionen d'una altra manera.

Les aigües de molts rius assoliren nivells molt alts de contaminació fa uns pocs anys. El control dels abocaments i el tractament de les aigües residuals a les depuradores han millorat notablement la qualitat de les aigües fluvials.

Ahora el vessament de l'aigua des de les depuradores fins als rius ha fet que aquests portin aigua, fins i tot, durant els mesos més secs. Aquesta aigua és rica en nutrients i permet l'establiment i la permanència de grups de plantes d'aigua, com el canyís, la boga, els créixens i diversos joncs. Alhora hi ha arribat la fauna associada. A més, part d'aquesta aigua abocada per les depuradores procedeix d'altres conques.

Altres fenòmens nous són els derivats de l'augment de la vegetació en general, fora dels espais urbanitzats i conreats. L'augment d'arbres fa que es registrin pèrdues d'aigua més grans a través de les fulles. El resultat és que hi ha un augment de l'absorció d'aigua en el sòl, i també en nivells més profunds, pels arbres.

Alguns exemples

Només com a mostra, presentem alguns resultats dels treballs realitzats en els rius Foix, Congost i Calders.

El Foix

De la ribera del Foix (el Garraf, l'Alt Penedès) es presenta la tipificació de les unitats de paisatge amb diversos elements gràfics relacionats amb el paper i la distribució de la murta (figures 3 i 4) i la distribució d'unes altres sis espècies vegetals (figures 5 i 6). A grans trets, el paisatge del Foix es pot agrupar en quatre grans conjunts.

Els paisatges de la plana litoral inclouen la franja costanera, el tram final amb jonqueres i les planes històricament conreades i actualment urbanitzades. La desembocadura del Foix és un paisatge caracteritzat per la presència gairebé permanent d'aigua, a causa de la barra de sorra que l'embassa en el darrer tram fluvial; aquesta barra de sorra és, de fet, una part de la platja. L'aigua és lleugerament salada, per la proximitat del mar; aquest fet és evidenciat per la presència d'espècies vegetals halòfiles, com el *Juncus acutus*, localment abundant. Un altre tret d'aquest paisatge és l'alt grau d'antropització, amb la urbanització de tot l'entorn. No gaire lluny de la franja costanera hi ha una plana litoral seca, fora de la influència salabrosa del mar, que actualment és parcialment urbanitzada. El Foix té la llera seca gairebé tot l'any. Alguns dels seus marges han estat canalitzats, o



FIGURA 3. Distribució de la murta (*Myrtus communis*) en el paisatge de ribera del Foix. Els punts, representats damunt un perfil longitudinal, corresponen, de més petit a més gran, a una presència escassa, freqüent o abundant, per trams d'1 km de curs fluvial. La murta és relativament freqüent en el sector del riu entre l'embassament i Cubelles. És absent aigües amunt de l'embassament.



FIGURA 4. Perfil de la ribera del Foix aigües avall de l'embassament, on domina el murtar. 1: llera del riu gairebé sempre seca, colonitzada per una comunitat amb predomini de plantes ruderals; 2: part inferior dels marges, ran de la llera, colonitzada per masses compactes de murta; hi ha trams on el murtar és continu a ambdues ribes; 3: part superior del marge que voreja la llera, amb bardissa i mates de llentiscle, colonitzades progressivament per individus aïllats de freixe, roure i alzina (3'); 4: pineda de pi blanc sota la qual s'estableix un alzinar incipient; 5: pineda de pi blanc damunt d'una brolla; 6: vinya.

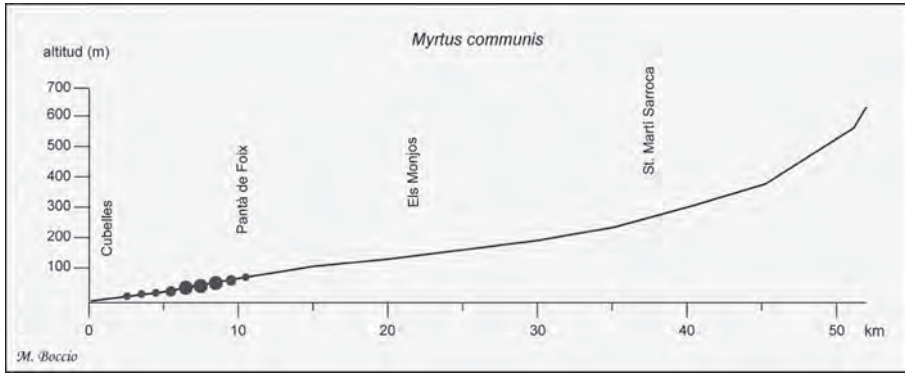

FIGURA 5. Distribució del freixe, de l'álber i de la canya en el paisatge de ribera del Foix. Els punts, representats damunt un perfil longitudinal, corresponen, de més petit a més gran, a una presència escassa, freqüent o abundant, per trams d'1 km de curs fluvial. El freixe de fulla petita (*Fraxinus angustifolia*) és l'arbre més representatiu i alhora abundant d'aquesta ribera; és localitzat en tots els trams excepte el de ran de mar i els tres de la capçalera; en nombrosos trams és freqüent i en alguns s'ha considerat abundant; actualment és en procés de regeneració i expansió, fins i tot en els trams aigües avall de l'embassament. L'álber (*Populus alba*) és un arbre molt significatiu del bosc de ribera del Foix, però sempre amb una presència localitzada, excepte en el curs superior, a partir de la part mitjana de la plana del Penedès, on puntualment forma alberedes denses. La canya (*Arundo donax*) és localitzada en tots els trams i és especialment abundant a partir de la cua de l'embassament i al llarg de tota la plana del Penedès; en molts trams és clarament dominant en ambdues ribes.



FIGURA 6. Distribució del canyís, del tamaríu i del cascall marí en el paisatge de ribera del Foix. Els punts, representats damunt un perfil longitudinal, corresponen, de més petit a més gran, a una presència escassa, freqüent o abundant, per trams d'1 km de curs fluvial. El canyís (*Phragmites australis* subsp. *australis*) es troba amb una presència normalment escassa; només és localment present a la capçalera de l'embassament i aigües amunt de Sant Martí Sarroca; a la capçalera i al tram final és molt rar i hi ha nombrosos trams on no s'ha detectat. El tamaríu (*Tamarix africana*) és una mata relacionada amb ambients salins; és localitzat en els trams mitjans i inferiors, sempre amb presència escassa; en la plana del Penedès és molt rar. El cascall marí (*Glaucium flavum*) és una planta pròpia de les platges amb còdols i graves i remunta riu amunt i colonitza els codolers del llit del riu, a causa de la presència de sals.

són molt ruderalitzats, amb bardisses, canyars i murtars molt discontinus. La tendència actual és la urbanització progressiva d'aquest espai, amb la qual cosa la llera estricta del Foix resta com un espai marginal i cada vegada més canalitzat.

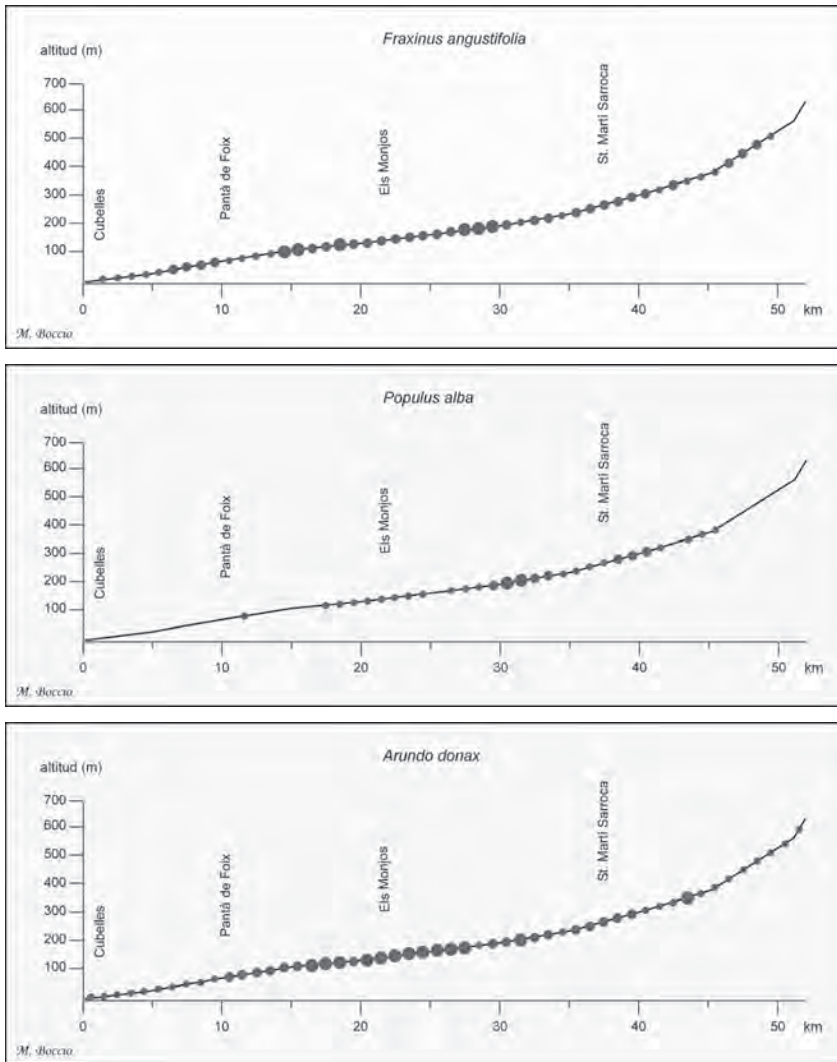
La plana seca es va enlairant de mica en mica i és interrompuda per petits turons colonitzats per brolles i pinedes de pi blanc; són els paisatges de les muntanyes litorals amb fondals secs, el pantà i els fondals humits. La llera del Foix, amb predomini de còdolars secs, es troba relativament allunyada de les zones urbanitzades i en els seus marges hostatja els murtars, una de les comunitats més singulars des del punt de vista biogeogràfic i paisatgístic del Foix. Hi ha bons trams de ribera on el murta és una comunitat ben establerta i contínua. També hi ha bardisses i canyars. Com a mostra s'inclou el mapa de distribució de la murta (figura 3) i un perfil transversal de vegetació significatiu de la localització de la murta i del paisatge de la ribera seca del Foix (figura 4). L'embassament és un espai condicionat per la construcció de la presa. En els darrers anys el nivell de l'aigua és poc variable, però encara no s'hi ha establert una comunitat rica i contínua de ribera, excepte en alguna raconada i en la cua de l'embassament, on s'ha desenvolupat una comunitat higròfila d'herbes altes, única per a tot el Foix. Aigües amunt de l'embassament hi ha excel·lents freixenedes, omedes i canyars. Cal indicar que en els darrers anys la dinàmica hídrica i biològica del Foix ha estat modificada per la presència d'un cabal persistent a causa de la depuradora de Vilafranca. Aquesta aigua permet l'establiment de les comunitats esmentades sense estrès hídric per la sequera estiuenca.

En el pla del Penedès el Foix talla transversalment la Depressió Prelitoral, una mica encaixat, i fa que es mantingui una franja estreta de vegetació de ribera a banda i banda de la llera, però la resta del paisatge és conreu o espai construït. Hi ha alberedes, freixenedes i omedes, amb grans masses de canyars i alguns claps de vegetació herbàcia higròfila a les clarianes.

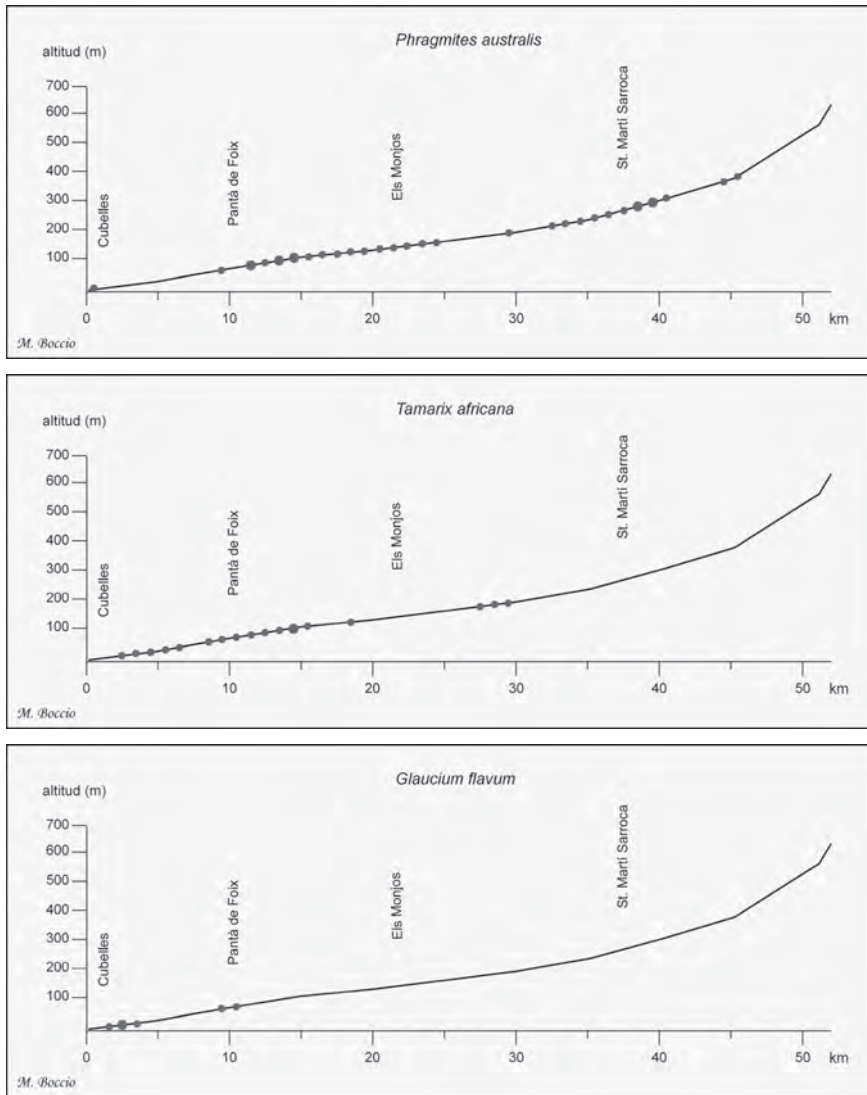
En la Serralada Prelitoral el Foix travessa els turons propers a la plana del Penedès engorjant-se i formant profunds i espectaculars gorgs o pèlags. Hi ha bons exemples de vegetació de ribera, malgrat que per la morfologia del terreny estan constituïts per una franja molt estreta, a vegades discontinua, de freixenedes. És molt clara la influència de la litologia sobre el paisatge: si el substrat és tou o dur. Allà on és tou hi ha relleus planers i encara resten els conreus. Amb el substrat dur, el pendent és més abrupte i l'abandó agrícola, total; hi predominen pinedes de pi blanc. En alguns obacs i peus de vessants hi ha alzinars, sovint un bosc mixt d'alzines i pins. En els vessants més ombrívols i sobre sòls profunds hi ha rouredes.

En la capçalera la manca d'un corrent d'aigua permanent no permet l'establiment d'un bosc de ribera ben característic, amb àlbers i freixes. Hi ha algun peu aïllat d'aquests

arbres, amb claps d'oms, arbre més adaptat a aquestes condicions. El paisatge dominant en el fondal de la capçalera és constituït per bardisses denses i impenetrables, que evolucionen cap a una roureda o omeda. L'omeda seria més abundant si no fos per la grafiosi, que ha malmès els arbres.

En resum, el bosc de ribera del Foix és constituït principalment per dues espècies arbòries dominants: l'àlber i el freixe; molt probablement, el freixe fóra l'arbre més significatiu en una dinàmica més natural. L'om ha estat molt afectat per la grafiosi i ocuparia els marges, fondals i replans argilosos un xic allunyats del curs d'aigua. Les espècies herbàcies de ribera hi són escasses i ocupen una extensió reduïda, fet que expressa un ambient climàtic més aviat sec.

El Congost

Del Congost (Osona, el Vallès Oriental) s'exposen els grans tipus de paisatge amb un diagrama amb la distribució de divuit plantes al llarg del seu curs (figura 7) i sis perfils transversals seriats (figures 8 i 9).

El Congost travessa tres tipus de paisatge clarament diferenciats per la litologia i el relleu. La capçalera, en l'extrem sud-oest de la conca d'erosió de la plana de Vic, és constituïda per margues i calcarenites. Més endavant, el riu penetra per un congost estret i engorjat, d'on ve el nom de tota la vall. Finalment, s'obre a la plana de la Depressió Prelitoral Catalana, on ha excavat un llit més ample, fins a confluïr amb el Mogent, a Montmeló. A partir d'aquest aiguabarreig el riu resultant pren el nom de Besòs, fins a la seva desembocadura, al nord de Barcelona.

El paisatge vegetal potencial del Congost estaria dominat essencialment per una doble filera de verns, que alternaria amb boscos de pollancre, freixes, salzes blancs i gatells. Aquests darrers arbres s'estendrien més per les fondalades i barrancs laterals. La vegetació potencial de la ribera del Congost seria una verneda contínua des de la confluència amb la riera de Martinet fins a la seva unió amb el Mogent; aigües amunt s'establiria un bosc caducifoli amb predomini de gatells, freixes i oms. Les omedes haurien d'ocupar un lloc destacat a les planes al·luvials inferiors, malgrat que sigui difícil saber-ne amb precisió la distribució natural actual a causa de l'afectació de la grafiosi.

Els principals factors que intervenen en la configuració i dinàmica actual del paisatge de ribera del Congost són: l'aprofitament forestal; la plantació o facilitació d'espècies arbòries més interessants forestalment; la plantació de canyes per a usos diversos a les hortes; la construcció de rescloses, ponts i guals; la captació d'aigües per a usos agrícoles,



FIGURA 8. Perfils de tres situacions del bosc de ribera del Congost al seu pas per la part nord del terme de la Garriga (el Vallès Oriental), de Gallicant (A) al molí de Blancafort (C).

A) 1: conreu; 2: alzinar amb roures; 3: bardissa; 4: pollancreda; 5: herbassars humits alts; 6: bosc mixt de roures, freixes i oms.

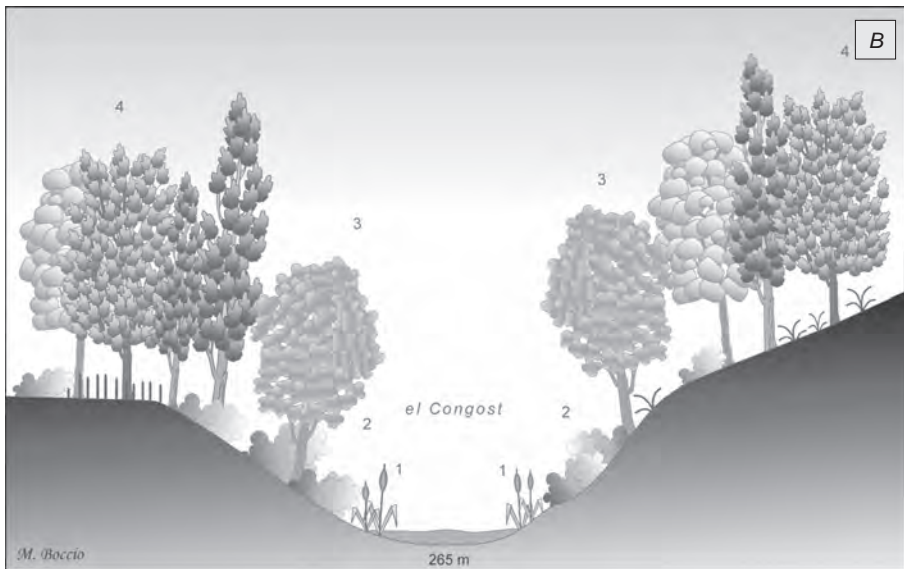

B) 1: poblacions de boga; 2: herbassars humits alts; 3: bardissa i poblacions de robínia; 4: bosc mixt d'oms, plàtans, pollancre i lledoners.

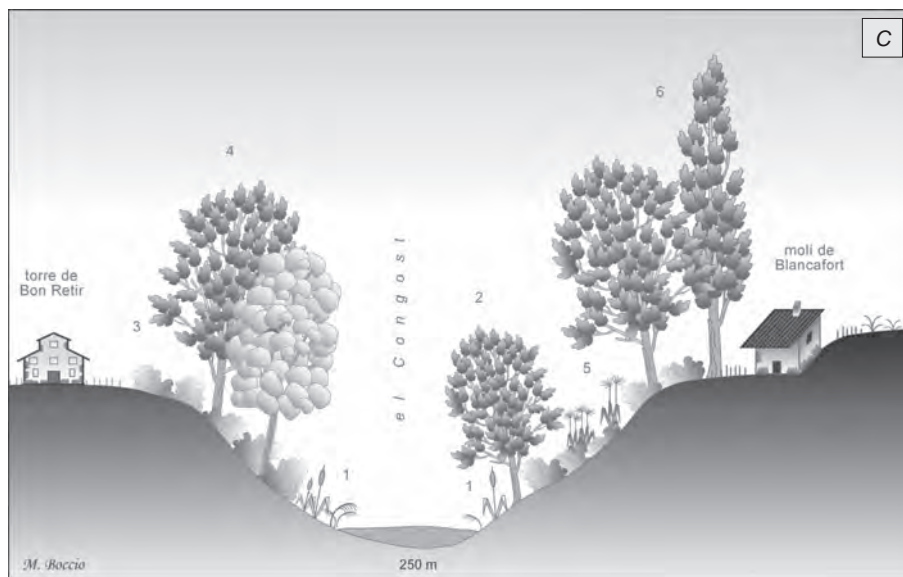

C) 1: herbassars humits alts; 2: freixes petits enmig de bardissa; 3: bardissa; 4: bosc mixt d'álbers, oms i freixes; 5: canyar i bardissa; 6: bosc mixt de pollancre, freixes, lledoners i figueres.

boscós són constituïts per formacions mixtes de caducifolis, on el vern té una presència escassa.

La part baixa del Congost ha estat totalment canalitzada i no té un paisatge vegetal de ribera significatiu. En alguns trams la vegetació de ribera resta reduïda a un conjunt de comunitats higròfiles amb la presència destacada d'espècies nitròfiles i oportunistes, moltes d'elles neòfites. És significativa l'abundància actual d'*Ambrosia coronopifolia* i *Artemisia annua*, en especial en els trams inferiors. En aquests trams, canalitzats i totalment urbanitzats, destaquen les poblacions de *Polygonum lapathifolium*, en els primers trams, i de *Calystegia sepium* i *Paspalum distichum*, arreu.

Són abundants les franges de ribera colonitzades per bardisses i canyars, que actualment són substituïdes progressivament per boscos. Els canyars més densos es troben a les riberes del Congost properes a la Garriga. Les bardisses abunden en tot el curs mitjà i alt del Congost i alternen amb fragments de bosc o de canyar; en el curs alt constitueixen la formació dominant de ribera.

Com a síntesi, hem realitzat una zonificació segons el paisatge actual en sis categories:

— Curs canalitzat amb murs de ciment o pedra, sense vegetació arbòria; el fons del llit fluvial conté una vegetació herbàcia densa amb predomini de neòfits.



FIGURA 9. Perfils de tres situacions del bosc de ribera del Congost al seu pas per la part sud del terme de la Garriga (el Vallès Oriental), del nucli de la població (D) a la depuradora (F).

D) 1: herbassars humits alts; 2: peus aïllats de freixes, salzes i verns enmig de bardisses i canyars; 3: canyar dens amb fragments de bardissa.



E) 1: embassament de la resclosa de Rosanes; 2: verneda amb freixes; 3: bosc mixt d'àlbers i verns; 4: bosc mixt de pollaneres, roures, alzines i oms.

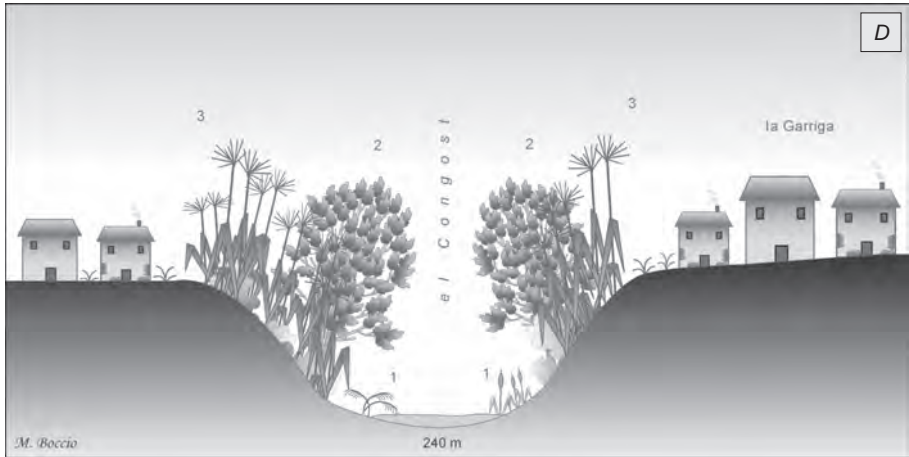
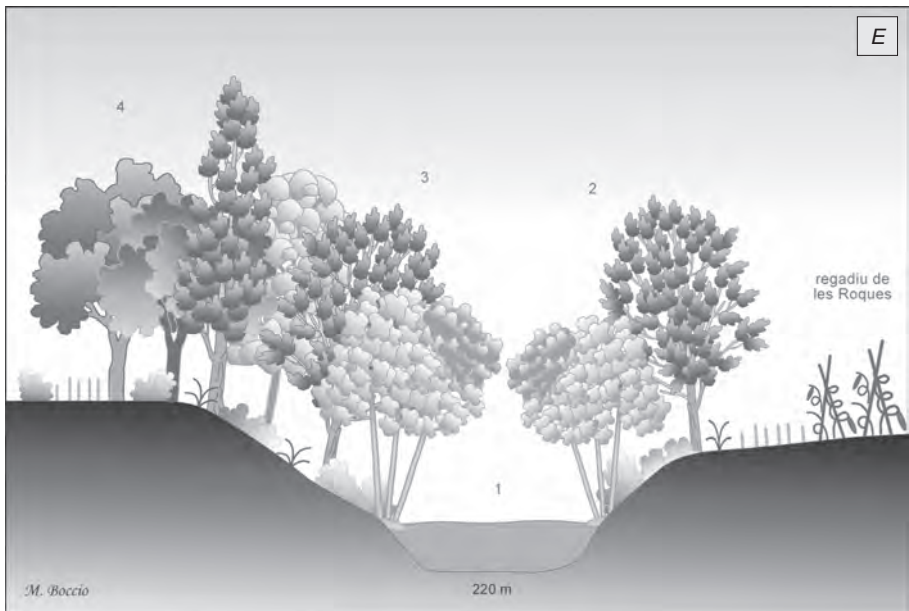

F) 1: depuradora; 2: plantació de pollancre; 3: bardissa; 4: albereda; 5: canyar amb herbassar humit alt; 6: omeda al peu de la timba, amb peus morts per la grafiosi, i fragments de bardissa; 7: alzinar; 8: conreus de cereals.

— Curs canalitzat amb murs de ciment o pedra, amb vegetació arbòria discontinua; el fons del llit fluvial conté una vegetació mixta amb herbassars i bardisses.

— Curs canalitzat mitjançant una mota de terra, amb marges argilosos limitats per carrers o una carretera; el fons del llit fluvial té un predomini de vegetació herbàcia amb taques denses d'arbusts i lianes.

— Curs amb marges argilosos dins un entorn urbà, amb vegetació densa de bardisses i canyars.

— Bosc de ribera mixt amb verns, salzes, robínies, freixes i oms.

— Bosc de ribera amb oms i pollancre i amb nombroses franges de bardissa.

El Calders

El Calders és un afluent de l'esquerra del Llobregat, on aboca les seves aigües a Navarces (el Bages). Hem realitzat estudis sobre l'evolució del seu paisatge en el seu tram final dins el terme municipal de Calders.

Ha estat també un riu molt intensament aprofitat, amb nombrosos molins a les seves ribes i diverses rescloses per a captar l'aigua per als molins i per a regar els conreus

propers. Té especial importància per a l'estudi de l'evolució del paisatge del segle xx la construcció del canal Jorba, que ara alimenta una petita central hidroelèctrica.

Presentem una mostra de tres perfils transversals, que expressen els trets més significatius del paisatge actual d'aquest tram de riu. Per la litologia del lloc, el curs del Calders va enfonsat, sovint al peu de cingles, no excessivament alts. Els detalls de cada perfil s'exposen en els peus corresponents (figura 10).

La vegetació potencial del Calders seria un bosc en galeria relativament estret on dominarien els salzes, àlbers, freixes i oms. Probablement hi hauria vernedes, però ara



FIGURA 10. Tres perfils transversals del riu Calders (el Bages) que representen el paisatge de ribera i de l'entorn més proper.

A) Paisatge entre els cingles de l'Angle i el de la Granja del Turó.

Es representa un paisatge molt característic del Calders, on s'observa clarament l'organització espacial del relleu, de la vegetació i dels usos passats i actuals. El perfil va des de la Granja del Turó, passant per un cingle, el riu Calders, un camp de cereals amb una cabanya al bell mig i un vessant inclinat, fins als camps de damunt el cingle de l'Angle. 1: camps de cereals, que corresponen a antigues vinyes, com ho testimonia la cabanya en el mig del camp vora el riu (1'); 2: brolla calcícola de romaní i bruc d'hivern amb una cobertura densa de pi blanc; hi ha restes de parets seques, que testimonien antigues feixes de vinya; 3: brolla calcícola de romaní i bruc d'hivern poc densa amb una cobertura esclarissada de pi blanc, en un vessant molt inclinat i sòls molt magres; 4: part inferior del vessant molt inclinada amb una pineda mixta de pi blanc i pi pinyer amb alguns peus de roure; 5: cingle ben vertical, al peu del qual hi passa el riu Calders; 6: peu del cingle i ran del riu: població de pollancre amb franges de bardissa i poblacions de plantes higròfiles tocant l'aigua; 7: franja de pineda de pi pinyer amb algun peu de roure entre el camp de cereals i el riu.

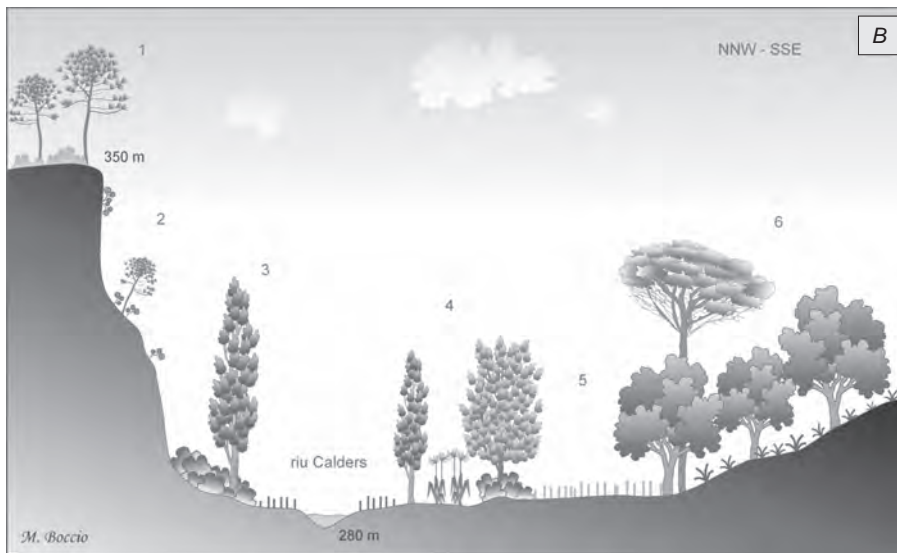

B) Paisatge del cingle prop de la central elèctrica.

Es presenta un paisatge de ribera amb un cingle, en un cantó, i amb una plana al·luvial conreada, en l'altre, just després de la central hidroelèctrica. 1: replà de dalt del cingle de la central, amb predomini d'una brolla de romaní i bruc d'hivern molt xeròfila, amb una cobertura molt esparsa de pi blanc; 2: cingle de la central, molt vertical, només amb algunes petites mates llenyoses que arrel·len en els plans d'estratificació; també hi ha algun pi blanc raquític; 3: peu de cingle ran del curs del riu Calders, on hi ha un bosc de ribera amb pollancre, salzes blancs i àlbers, vorejats per una bardissa densa pel cantó del cingle i per una comunitat més higròfila cap al riu, amb llúpol, boga i canyís; 4: bosc de ribera en el cantó planer; la massa forestal hi és més densa, amb àlbers, pollancre, sargues i sàlics; també és vorejada per un herbassar higròfil alt pel cantó del riu; cap a la plana hi ha una franja ampla sense arbres, on domina una bardissa fragmentada, canyars, jonqueres i altres herbassars humits; acaba amb un marge amb plàtans i bardisses; 5: conreu de cereals; 6: vessant suau amb un bosc mixt on domina el roure valencià; hi ha algun peu de pi pinyer i nombrosos arbusts alts i mitjans; l'estrat herbaci també hi és força dens.

només s'hi localitzen verns aïllats, sense constituir una associació ben establerta. Aigües amunt del tram estudiat, ja en el Moianès, sí que hi ha vernedes ben desenvolupades. Ara hi ha àlbers, freixes, pollancre, oms i salzes, però rarament constitueixen un autèntic bosc de ribera, només petits grups o arbres aïllats. Les masses arbòries més denses i contínues corresponen a pollancredes plantades. Són nombrosos els espais oberts amb bardisses i canyars. Les poblacions de bogues hi són relativament freqüents, com també algunes de canyís.



C) Paisatge fluvial prop del Forat Micó.

El Forat Micó és un petit túnel excavat a la roca per a fer passar el canal Jorba. A pocs metres del Forat s'ha establert el perfil, on es representa la localització del canal Jorba dins un petit cingle i el paisatge de ribera i de pineda. 1: llit del riu Calders amb les vores de roca sense vegetació a causa de l'acció de les aigües corrents; 2: bosc de ribera amb pollanques; cap al curs d'aigua hi ha un herbassar higròfil, i cap al cingle una bardissa densa, fins al peu de la roca; 3: cingle amb l'encaix del canal Jorba; al capdamunt del cingle hi ha un replà lleugerament inclinat on es veu una successió vegetal en relació amb el sòl, des del sector de cingle i codina, sense sòl i sense plantes, fins al peu de la pista, on hi ha mates llenyoses i algunes herbes xeròfiles damunt d'un sòl prim; 4: després de la pista el vessant és cobert d'un seguit de parets de pedra seca que sostenen antigues feixes de vinya; a partir de la pista es passa d'una pineda clara a una formació densa de pi blanc; sota hi ha una brolla, també de més esclarissada a més densa.

Bibliografia

- APAN, A. A.; RAINE, S. R.; PATERSON, M. S. (2002). «Mapping and analysis of changes in the riparian landscape structure of the Lockyer Valley Catchment, Queensland, Australia». *Landscape and Urban Planning*, vol. 59 (1), p. 43-57. [Elsevier]
- BARRIENDOS, M.; RODRIGO, F. S. (2006). «Study of historical flood events on Spanish rivers using documentary data». *Hydrological Sciences Journal*, vol. 51, núm. 5, p. 765-783.
- BIRKS, H. H. [et al.] [ed.] (1988). *The cultural landscape: Past, present and future*. Cambridge: Cambridge University Press. 521 p.
- BOLÒS, O. de (1959). *El paisatge vegetal de dues comarques naturals: la Selva i la plana de Vic*. Barcelona: Institut d'Estudis Catalans. 175 p. (Arxius de la Secció de Ciències; 26)

- BOLÒS, O. de (1962). *El paisaje vegetal barcelonés*. Barcelona: Universidad de Barcelona. Facultad de Filosofía y Letras. 192 p. [89 taules + mapa 1:100.000]
- (1967). «Comunidades vegetales de las comarcas próximas al litoral situadas entre los ríos Llobregat y Segura». *Memorias de la Real Academia de Ciencias y Artes de Barcelona* [Barcelona], 3a època, vol. 38 (1), núm. 724, p. 1-280.
- (1979). «Els sòls i la vegetació dels Països Catalans». A: RIBA, O. [et al.]. *Geografia física dels Països Catalans*. Barcelona: Ketres, p. 105-178.
- (1996a). «Contribució al coneixement de la vegetació del territori auso-segàrric». *Memorias de la Real Academia de Ciencias y Artes de Barcelona* [Barcelona], 3a època, vol. 55 (4), núm. 930, p. 147-272.
- (1996b). *La vegetació de les Illes Balears: Comunitats de plantes*. Barcelona: Institut d'Estudis Catalans. 267 p. (Arxius de les Seccions de Ciències; 114)
- (2001). *Vegetació dels Països Catalans*. Terrassa: Aster. 228 p.
- BOLÒS, O. de; MOLINIER, R. (1958). «Recherches phytosociologiques dans l'île de Majorque». *Collectanea Botanica* [Barcelona], vol. 5 (3), p. 699-865. [Communication de la SIGMA; 148. 165 p.]
- BOLÒS, O. de; MOLINIER, R.; MONTSERRAT, P. (1970). «Observations phytosociologiques dans l'île de Minorque». *Acta Geobotanica Barcinonensia* [Barcelona], vol. 5, p. 1-150. [Communication de la SIGMA; 191]
- BOLÒS, J.; NUET, J. (1983). *Els molins fariners*. Barcelona: Ketres. 109 p.
- BRAUN-BLANQUET, J.; BOLÒS, O. de (1957). «Les groupements végétaux du bassin de l'Ebre et leur dynamisme». *Anales de la Estación Experimental de Aula Dei* [Saragossa], vol. v (1-4), p. 1-266. [Trad. esp. (1987): *Las comunidades vegetales de la depresión del Ebro y su dinamismo*. Saragossa: Ayuntamiento de Zaragoza. Delegación del Medio Ambiente. 278 p.]
- BUTLIN, R. A. (1993). *Historical geography: Through the gates of space and time*. Londres: Edward Arnold. 306 p.
- CARRERAS I CANDI, F. [ed.] (1908-1918). *Geografia general de Catalunya*. Barcelona: A. Martín. 6 v.
- COSTA, M. (1986). *Vegetació del País Valencià*. Universitat de València. 240 p.
- DÉCAMPS, H.; FORTUNÉ, M.; GAZELLE, F.; PAUTOU, G. (1988). «Historical influence of man on the riparian dynamics of a fluvial landscape». *Landscape Ecology*, vol. 1 (3), p. 163-173.
- FARLEY, S. C.; MASTERS, R. E.; ENGLE, D. M. (2002). «Riparian landscape change in central Oklahoma, 1872-1991». *Proceedings of the Oklahoma Academy of Science*, vol. 82, p. 57-71.

- FOLCH, R. (1986). *La vegetació dels Països Catalans*. 2a ed. Barcelona: Ketres. 541 p.
- FONT I QUER, P. (1953). «Geografía botánica de la Península Ibérica». A: VIDAL DE LA BLACHE, P. *Geografía universal*. Barcelona, p. 143-271.
- FORMAN, R. T. T. (1995). *Land mosaics: The ecology of landscapes and regions*. Cambridge: Cambridge University Press.
- FORMAN, R. T. T.; GODRON, M. (1986). *Landscape ecology*. Nova York: John Wiley & Sons. 620 p.
- GRECO, S. E.; PLANT, R. E. (2003). «Temporal mapping of riparian landscape change on the Sacramento river, miles 196-218, California, USA». *Landscape Research*, vol. 28 (4), p. 405-426. [Routledge]
- HOYLE, J. [et al.] (2008). «Spatial variability in the timing, nature and extent of channel response to typical human disturbance along the Upper Hunter River, New South Wales, Australia». *Earth Surface Processes and Landforms*, vol. 33, núm. 6 (maig), p. 868-889.
- ISSAR, A. S. (2003). *Climate changes during the Holocene and their impact on hydrological systems*. Cambridge University Press. 127 p.
- LAPRAZ, G. (1962). «Recherches phytosociologiques en Catalogne». *Collectanea Botanica* [Barcelona], vol. 6 (1-2), p. 49-171.
- (1966). «Recherches phytosociologiques en Catalogne». *Collectanea Botanica* [Barcelona], vol. 6 (4), p. 545-607.
- (1972). «Recherches phytosociologiques en Catalogne». *Collectanea Botanica* [Barcelona], vol. 8, p. 5-61.
- (1974). «Recherches phytosociologiques en Catalogne». *Collectanea Botanica* [Barcelona], vol. 9, p. 77-181.
- (1976). «Recherches phytosociologiques en Catalogne». *Collectanea Botanica* [Barcelona], vol. 10, p. 205-279.
- LLOBET, S. (1947). *El medio y la vida en el Montseny: Estudio geográfico*. Barcelona: CSIC. 518 p. [Mapa] [Trad. cat. (1990): *El medi i la vida al Montseny: Estudi geogràfic*. Granollers: Museu de Granollers: Agrupació Excursionista de Granollers. 486 p. + article sobre el periglacial del Montseny]
- MAEKAWA, M.; NAKAGOSHI, N. (1997). «Riparian landscape changes over a period of 46 years, on the Azusa river in central Japan». *Landscape and Urban Planning*, vol. 37, p. 37-43.
- MALANSON, G. P. (1993). *Riparian landscapes*. Cambridge: Cambridge University Press. 306 p. (Cambridge Studies in Ecology)
- NUET, J.; PANAREDA, J. M.; ROMO, A. (1991). *La vegetació de Catalunya*. Vic: Eumo. 153 p.

- PANAREDA, J. M. (1998). *Vida i obra del botànic Oriol de Bolòs i Capdevila*. Terrassa: Aster.
- PUCHADES, J. M. (1948). «El río Besós: Estudio monográfico de hidrología fluvial». A: *Miscelánea Almera: 2.ª parte*. Barcelona: Instituto Geológico, p. 195-354. (Publicaciones del Instituto Geológico; 7)
- THORNDYCRAFT, V. R.; BARRIENDOS, M.; BENITO, G.; RICO, M.; CASAS, A. (2006). «The catastrophic floods of AD 1617 in Catalonia (northeast Spain) and their climatic context». *Hydrological Sciences Journal*, vol. 51, núm. 5, p. 899-912.

Agraïments

El present text, les dades i els elements gràfics han estat elaborats dins del marc del programa de recerca 2008-2010 de l'Institut d'Estudis Catalans «Evolució del paisatge mediterrani de ribera», i agraïm d'una manera especial la col·laboració als membres del Grup de Recerca Ambiental Mediterrània (GRAM) del Departament de Geografia Física i Anàlisi Geogràfica Regional de la Universitat de Barcelona, Xavier Úbeda, Joaquim Farguell i Luis Outeiro, com també als altres membres del programa de recerca, Maravillas Boccio, Josep Arola, Jaume Sans, Josep M. Cervelló, Josep M. Carretero i Gemma Casulleras.

Convenis de col·laboració

Durant el curs 2008-2009, l'Institut d'Estudis Catalans ha establert els convenis de col·laboració següents (per ordre cronològic):

- L'1 de setembre de 2008, amb el Centre Excursionista de Catalunya, per a editar l'obra *Fer país, conèixer món*.
- L'1 de setembre de 2008, amb la Diputació de Barcelona, per a l'edició de l'anuari *Arxiu de Textos Catalans Antics*.
- El 12 de setembre de 2008, amb la Universitat de les Illes Balears, per a col·laborar en la gestió de determinats programes i projectes de recerca específics.
- El 25 de setembre de 2008, amb la Universitat de València, per a l'edició conjunta de *Cartografia històrica dels Països Catalans*.
- L'1 i el 3 d'octubre de 2008, amb la Fundació Congrés de Cultura Catalana, la Fundació Torrens-Ibern, la Fundació Josep Alsina i Bofill i l'Editorial Reverté SA, per a l'edició en català, respectivament, de l'obra *Statistics for experimenters. Design, innovation and discovery* i del llibre *Microbe*.
- El 20 d'octubre de 2008, amb la Universitat Pompeu Fabra, per a l'edició

d'una antologia de textos de Pompeu Fabra en anglès.

- El 28 d'octubre de 2008, amb la Diputació de Girona, la Universitat de Girona, la Facultat de Teologia de Catalunya, la Universitat de les Illes Balears, la Universitat de Barcelona, l'Associació Bíblica de Catalunya, Publicacions de la Universitat de València, Publicacions de la Fundació Noguera, la Fundació Lluís Carulla, Edicions Tres i Quatre, la Fundació Ausiàs March, Publicacions de l'Abadia de Montserrat, Obrador Edendum, Edicions Vitella, Miquel Font Editor i la Institució Milà i Fontanals (CSIC), per a establir les bases de funcionament del grup Textos Medievals Catalans.
- El 31 d'octubre de 2008, amb la Universitat Oberta de Catalunya, per a l'establiment de la versió catalana del programari OJS.
- El 7 de novembre de 2008, amb la Fundació PuntCAT, un conveni marc de col·laboració.
- El 10 de novembre de 2008, amb el Centre Excursionista de Catalunya, per a l'edició de l'obra *L'alta muntanya catalana. Flora i vegetació*.

- El 17 de novembre de 2008, amb la Universitat Pompeu Fabra, per a col·laborar amb l'Observatori de Neologia.
- El 17 de novembre de 2008, amb la Fundació Josep Alsina i Bofill, per a col·laborar en diferents activitats.
- El 18 de novembre de 2008, amb la Universitat Pompeu Fabra, per al projecte «NEOXOC: desenvolupament d'una xarxa d'observatoris de neologia de les varietats geolèctals del català».
- El 20 de novembre de 2008, amb la Universitat d'Alacant, per a col·laborar en el projecte «Constitució d'un corpus textual per a una gramàtica del català antic».
- El 20 de novembre de 2008, amb la Fundació Catalana per a la Recerca i la Innovació, per a la col·laboració general entre les dues institucions.
- El 20 de novembre de 2008, amb la Universitat de Girona, per a l'intercanvi d'informació estadística en matèria de recerca.
- El 21 de novembre de 2008, amb l'Institut Geològic de Catalunya, per a l'elaboració del *'Lexicon' estratigràfic del Paleogen de Catalunya*.
- El 26 de novembre de 2008, amb Publicacions de la Universitat de València,

per a l'edició de l'obra *Homenatge a Pere Alberch*.

- El 27 de novembre de 2008, amb la Facultat d'Humanitats de la Universitat d'Amsterdam, per a la donació d'una selecció de publicacions de l'IEC a la biblioteca de la Universitat d'Amsterdam.
- El 29 de novembre de 2008, amb la Facultat de Farmàcia de la Universitat de Barcelona, per al desenvolupament dels projectes «Estudi de la utilitat de les amines biògenes com a indicadors de la qualitat higiènica del pernil curat» i «Aspectes de la qualitat i seguretat alimentària relacionats amb l'emmagatzematge i distribució del cava».
- L'1 de desembre de 2008, amb Enciclopèdia Catalana SAU i Edicions 62, addenda al contracte del 16 d'octubre de 2006, per a la segona edició del *Diccionari de la llengua catalana* de l'Institut d'Estudis Catalans.
- L'1 de desembre de 2008, amb el Departament d'Innovació, Universitats i Empresa, per a l'edició de les proves d'accés a la universitat (PAU) del 2009.
- L'1 de desembre de 2008, amb el Consell Assessor per al Desenvolupament Sostenible, l'Oficina Catalana del Canvi Climàtic i el Servei Meteorològic de Catalunya, per a l'impuls de l'avenç en el

coneixement dels efectes del canvi climàtic durant els anys 2008-2009 i per a la redacció del *Segon informe sobre el canvi climàtic a Catalunya*.

- El 15 de desembre de 2008, amb la Fundació Carles Salvador, un conveni marc de col·laboració.

- El 18 de desembre de 2008, amb el Departament de Política Territorial i Obres Públiques, el Departament de Governació i Administracions Públiques, el Departament d'Interior i Relacions Institucionals i Participació, el Departament de Medi Ambient i Habitatge i la Diputació de Barcelona, per a l'edició de l'*Anuari territorial de Catalunya 2007*.

- El 24 de desembre de 2008, amb la Universitat Rovira i Virgili, per a la publicació del llibre *Guide for a young economist*.

- El 30 de març de 2009, amb la Fundació PuntCAT, addenda al conveni de 7 de novembre de 2008, per a l'edició en línia del *Diccionari de geologia*.

- El 31 de març de 2009, amb l'Institut Català d'Arqueologia Clàssica, per a l'edició de l'obra *Barcino. I. Marques i terrisseries d'ànfores al pla de Barcelona*.

- El 20 d'abril de 2009, amb l'Acadèmia de Ciències Mèdiques i de la Salut de

Catalunya i de Balears, la Fundació Acadèmia de Ciències Mèdiques i de la Salut de Catalunya i de Balears i Enciclopèdia Catalana SAU, per a la nova edició en línia del *Diccionari enciclopèdic de medicina*.

- El 30 d'abril de 2009, amb la Universitat d'Alacant, per a l'intercanvi d'informació estadística en matèria de recerca.

- El 8 de maig de 2009, amb Parole Consortium (consorci per a la creació de recursos electrònics per a les llengües europees), per a l'organització de la reunió anual de Parole.

- El 8 de maig de 2009, amb Lumen Artis Ediciones SL, per a l'edició de l'obra *Estudi monogràfic sobre la carta nàutica de Gabriel de Vallseca de 1439*.

- El 14 de maig de 2009, amb la Universitat Autònoma de Barcelona, per a col·laborar a través de la Càtedra UNESCO de Llengües i Educació en el projecte de recerca «Enclavaments lingüístics: recursos verbals, ideologies, comunitats. L'Alguer».

- El 14 de maig de 2009, amb l'Obra Cultural de l'Alguer, per al finançament de les activitats de l'Obra Cultural de l'Alguer en relació amb el Campus d'Estiu de Ciències de la Natura.

- El 18 de maig de 2009, amb Òmnium Cultural del Vallès Oriental, per al foment dels treballs de recerca en sociolingüística catalana.

- El 18 de maig de 2009, amb la Universitat d'Alacant, per al finançament del projecte «Constitució d'un corpus textual per a una gramàtica del català antic».

- El 28 de maig de 2009, amb la Diputació de Barcelona, per a organitzar les activitats de l'IEC per a l'any 2009.

- El 29 de maig de 2009, amb la Universitat de Barcelona, per a organitzar la celebració del 50è aniversari de la mort de Carles Riba.

- El 4 de juny de 2009, amb el Centre Nacional d'Informació Geogràfica, per a

l'edició del llibre *El mapa com a llenguatge geogràfic. Textos de suport*.

- El 8 de juny de 2009, amb el Ministeri de Cultura, per a l'exposició de reproduccions de documents conservats a l'Arxiu de la Corona d'Aragó.

- El 30 de juny de 2009, amb la Universitat Politècnica de Catalunya, a través de la Societat Catalana de Tecnologia i el Servei de Biblioteques i Documentació de la UPC, per a treballs conjunts.

- El 22 de juliol de 2009, amb la Reial Acadèmia de Ciències i Arts de Barcelona, per a l'edició de l'obra *Barcelona: la Ciutat Vella i el Poblenou. Assaig de geologia urbana*.

Representació en institucions

Institucions d'àmbit català

Biblioteca de Catalunya

Consell Rector

Vicepresident segon

President de l'IEC (representant nat)

Vocals

Manuel Mundó i Marcet

Joan Vilà-Valentí

Casa-Museu Prat de la Riba

Focal

Albert Balcells i González

Centre de Recerca Ecològica i Aplicacions Forestals (CREAF)

Patronat

President de l'IEC

(delega al president de la Secció
de Ciències i Tecnologia)

Consell de Direcció

Xavier Bellés i Ros

Centre UNESCO de Catalunya

Junta

Vicepresident primer de l'IEC

Secretari general de l'IEC

Consell Assessor de les Comunitats Catalanes de l'Exterior del Departament de Governació i Administracions Públiques de la Generalitat de Catalunya

Salvador Alegret i Sanromà

Consell Interuniversitari de Catalunya

Conferència General

President de l'IEC (representant nat)

**Consell Nacional d'Arxius
de la Generalitat de Catalunya**

Vocal
Eva Serra i Puig

**Consell Social de la Llengua Catalana
de la Generalitat de Catalunya**

Vicepresidència
President de l'IEC (representant nat)
Vocals
M. Teresa Cabré i Castellví
Lluís Garcia i Sevilla
Josep Gifreu i Pinsach
Isidor Marí i Mayans
Joan Martí i Castell
Miquel Àngel Pradilla Cardona
Ramon Sistac i Vicén
Joan Solà i Cortassa
Joan Triadú i Font

**Consorci Centre de Recerca Matemàtica
(CRM)**

President de l'IEC (membre nat)
Salvador Alegret i Sanromà
Ricard Guerrero i Moreno
Joan Girbau i Badó

**Consorci del Centre de Terminologia
(TERMCAT)**

President de l'IEC (representant nat)
President de la SF (representant nat)
Joan Veny i Clar
Carolina Santamaria i Jordà
Pere Lluís Font

Consorci del Parc de Collserola

Ramon M. Masalles i Saumell

Consorci Institut Ramon Llull

Consell de Direcció
Salvador Giner de San Julián

**Federació d'Organitzacions Catalanes
Internacionalment Reconegudes (FOCIR)**

Vicepresidència
Josep M. Pons i Ràfols

Memorial Democràtic

Josep Cruanyes i Tor

Parc Natural de l'Alt Pirineu

Josep M. Ninot i Sugrañes

Institucions d'àmbit estatal

Biblioteca Nacional (Madrid)

Reial Patronat

President de l'IEC (representant nat)

Comité Español de Ciencias Históricas

Antoni Riera i Melis

Museo Arqueológico de Madrid

Reial Patronat

Marc Mayer i Olivé

Institucions d'àmbit internacional

**Centre d'Estudis Catalans
de la Universitat de París IV
(París-Sorbona)**

President de l'IEC (representant nat)

Institut Franco-Català Transfronterer

President de l'IEC (representant nat)

Unió Acadèmica Internacional

Delegats

Josep Guitart i Duran (titular)

Antoni Riera i Melis (adjunt)

Patronats

Castell de Cardona

Jaume Sobrequés i Callicó

Fundació Carles Salvador

Ramon Sistac i Vicén
Vicent Pitarch i Almela
Salvador Alegret i Sanromà

Fundació Ferran Sunyer i Balaguer

President de l'IEC
Secretari general de l'IEC
President de la Secció de Ciències
i Tecnologia
President de la Societat Catalana
de Matemàtiques
(representants nats)

Fundació Mercè Rodoreda

Membres nats
Membres del Consell Permanent
Membres electius
Joaquim Molas i Batllori
Joan Triadú i Font
Joaquim Mallafre i Gavaldà

Fundació Pau Casals

President de l'IEC (membre nat)

**Fundació Pere Coromines
d'Estudis Filosòfics, Històrics,
Literaris i d'Investigació Lingüística**

President de l'IEC (membre nat)

Fundació Privada Femarec

President de l'IEC (membre nat)

Fundació PuntCAT

Presidència
Salvador Alegret i Sanromà

Fundació Tot Raval

Ramon Corbella Bosch

Fundació Universitat Catalana d'Estiu

President de l'IEC (representant nat)

Fundación Germán Sánchez Ruipérez	<i>Patronat Institucional i d'Honor</i> Secretari general de l'IEC
Institut Ramon Muntaner	Joan Vilà-Valentí
Monestir de Poblet	President de l'IEC (representant nat)
Monestir de Sant Cugat del Vallès	Antoni Pladevall i Font
Monestir de Santes Creus	Josep Guitart i Duran
Parc Nacional d'Aigüestortes i Estany de Sant Maurici	Carles Cortés i Moragrega Joandomènec Ros i Aragonès (suplent)
Villa Romana dels Ametllers de Tossa	Narcís Soler i Masferrer
<i>Caixes d'estalvis</i>	
Caixa d'Estalvis de Sabadell	<i>Consellers</i> Francesc Serra i Mestres Joaquim Rafel i Fontanals (suplent)
Caixa d'Estalvis i Pensions de Barcelona	<i>Consell General</i> Joan A. Argenter i Giralt

Intervencions institucionals

Visitants il·lustres

Durant el curs 2008-2009 han visitat l'Institut d'Estudis Catalans, per ordre cronològic:

- José Montilla, president de la Generalitat de Catalunya.
 - Crispin Tickell, president emèrit de l'Institut del Clima a Washington i director del Programa de Previsió de Polítiques de l'Institut James Martin per a la Ciència i la Civilització a la Universitat d'Oxford.
 - Andrés Urrutia Badiola, president de l'Euskaltzaindia (Acadèmia de la Llengua Basca).
 - Anna Omedes, directora del Museu de Ciències Naturals de Barcelona.
 - Esteve Domingo, president de la Societat Espanyola de Virologia.
 - Albert Fert, Premi Nobel de Física 2007.
 - Ángeles González-Sinde, ministra de Cultura del Govern espanyol.
-

Assistència a actes, visites i missions institucionals

- Assistència del president de l'IEC a la reunió del Patronat de l'Institut Ramon Llull. 3 de setembre de 2008.
- El president de l'IEC assisteix a la recepció al Palau del Parlament que amb motiu de la Diada Nacional de Catalunya oferí el president del Parlament de Catalunya. 10 de setembre de 2008.
- Amb motiu de la Diada Nacional, el president de l'IEC i una representació de membres i treballadors de l'Institut dipositen l'ofrena floral al monument a Rafael Casanova de Barcelona. 11 de setembre de 2008.
- El president de l'IEC presideix la reunió del Consell Assessor de la Facultat de Filosofia de la Universitat de Barcelona. Pronuncia la conferència inaugural titulada «La dignitat cívica» en el marc del Fòrum Filosofia i Ciutadania. 16 de setembre de 2008.
- El president de l'IEC i de la Fundació Mercè Rodoreda assisteix a la inauguració de l'exposició «Mercè Rodoreda. Una poètica de la memòria», a la Sala d'Exposicions del Govern d'Andorra, acompanyat de Joaquim Molas. En aquest acte també intervingueren el ministre portaveu del Govern, de Desenvolupament Econòmic, Turisme, Cultura i Universitats d'Andorra, Juli Minoves, i el director de la Institució de les Lletres Catalanes, Oriol Izquierdo. 16 de setembre de 2008.

- El president de l'IEC participa en l'acte d'homenatge a Emili Giralt i Raventós organitzat per la Universitat de Barcelona. 30 de setembre de 2008.
- Assistència del president de l'IEC a l'acte de lliurament del Premi Ramon Margalef d'Ecologia en el marc del Congrés de la Conservació de la Natura de la Unió Internacional per a la Conservació de la Natura (IUCN). El president de la Generalitat, José Montilla, lliura el guardó al biòleg francès Daniel Pauly. 6 d'octubre de 2008.
- L'Equip de Govern de l'IEC visita el jaciment romà de *Iesso*, a Guissona, on promou un projecte de recerca arqueològica dirigit per Josep Guitart. 8 d'octubre de 2008.
- El president de l'IEC i de la Fundació Mercè Rodoreda presideix l'acte d'homenatge a Mercè Rodoreda de l'IEC i la Fundació Mercè Rodoreda en el centenari del seu naixement. 10 d'octubre de 2008.
- Sessió inaugural del curs 2008-2009 de l'IEC, presidit pel president de la Generalitat de Catalunya, José Montilla. Josep M. Panareda, membre de la Secció de Filosofia i Ciències Socials, pronuncia la lliçó inaugural, titulada «L'evolució del paisatge mediterrani de ribera». 13 d'octubre de 2008.
- El president de l'IEC, juntament amb el director de l'Institut Europeu de la Mediterrània, Senén Florensa, i Pere Fullana, director insular de Relacions Institucionals del Consell de Mallorca, inaugura a la sala d'actes de Sa Nostra de Palma el congrés «La conquesta de Mallorca. L'economia urbana, comercial i marítima. La figura de Jaume I a Palma». 14 d'octubre de 2008.
- El vicepresident primer assisteix, per delegació del president de l'IEC, a l'acte de signatura del Pacte Nacional per a la Recerca i la Innovació, que té lloc al Palau de la Generalitat. 21 d'octubre de 2008.
- El president de l'IEC, juntament amb el president del Centre Excursionista de Catalunya (CEC), Manuel Puente, presenta al Centre Excursionista de Catalunya el llibre coeditat per l'IEC i el CEC *Fer país, conèixer món*. 21 d'octubre de 2008.
- El president de l'IEC inaugura l'exposició «Els arxius de Joan Fuster» a l'IEC, que, produïda per la Càtedra Fuster de la Universitat de València, ha estat acollida per l'IEC. 22 d'octubre de 2008.
- El secretari general assisteix, en nom de l'IEC, a la inauguració de la Casa dels Països Catalans a Perpinyà. 23 d'octubre de 2008.
- El vicepresident primer assisteix als Premis Octubre a València. 25 d'octubre de 2008.
- El president de l'IEC presideix l'acte d'inauguració del Cicle de Conferències Magistrals de l'IEC del curs 2008-2009 «Ciència per a la ciutadania». Crispin Tickell, president emèrit de l'Institut del Clima a Washington i director del Programa de Previsió de Polítiques de l'Institut James Martin per a la Ciència i la Civilització a la Universitat

d'Oxford, pronuncia la conferència inaugural, titulada «The theory of evolution: 150 years afterwards». 29 d'octubre de 2008.

- El vicepresident primer participa a l'acte de presentació de la traducció al català de l'OpenOffice.org 3.0, un paquet ofimàtic, lliure i gratuït que permet crear documents, analitzar dades i dissenyar presentacions. 30 d'octubre de 2008.
- El president de l'IEC presideix amb Joan Manuel Tresserras, conseller de Cultura i Mitjans de Comunicació de la Generalitat de Catalunya, l'acte de presentació de les *Obres completes* de Pompeu Fabra, a l'IEC. 4 de novembre de 2008.
- L'IEC organitza la sessió en memòria de Rafel Caria, membre algerès de l'IEC, amb la presència de Josep-Lluís Carod-Rovira, vicepresident del Govern de la Generalitat de Catalunya. 11 de novembre de 2008.
- Inauguració de l'exposició itinerant del Centenari de l'IEC a Elna. El president de l'IEC la inaugura juntament amb el batlle de la població, Nicolas Garcia, i el vicepresident, Salvador Alegret, representa l'IEC a l'acte de presentació pública de l'exposició del Centenari de l'IEC a Elna fet amb motiu de la visita del president del Parlament de Catalunya, Ernest Benach. 12 de novembre de 2008.
- El president de l'IEC inaugura amb Antoni Castells, conseller d'Economia i Finances de la Generalitat de Catalunya, les I Jornades de Llengua i Estadística, que tenen lloc a l'IEC. 20 de novembre de 2008.
- El president de l'IEC presideix l'acte d'inauguració de la jornada de portes obertes de l'IEC per a estudiants de batxillerat, en commemoració de la publicació del llibre *On the origin of species*, de Charles Darwin. 24 de novembre de 2008.
- El president de l'IEC presideix l'acte de presentació de l'*Anuari territorial de Catalunya 2007*, organitzat per la Societat Catalana d'Ordenació del Territori. 25 de novembre de 2008.
- El vicepresident segon, en representació del president, inaugura els actes de commemoració del vuitè centenari del naixement de Jaume I a Gandia, organitzats per la Secció Històrico-Arqueològica de l'IEC. 27 de novembre de 2008.
- El secretari general, en representació del president, assisteix a l'acte de lliurament del VII Premi de la Societat Catalana d'Economia de l'Institut d'Estudis Catalans a la sala d'actes del Banco de España, juntament amb el president de Caixa de Catalunya, patrocinadora del premi. 27 de novembre de 2008.
- En el marc de les jornades sobre el català a la Universitat d'Amsterdam, promogudes pel membre corresponent de la Secció Filològica, Josep Quer, el president de l'IEC pronuncia la conferència titulada «The tradition of Modernity: the Netherlands and Catalonia», i el president de la Secció Filològica de l'IEC, la conferència «La llengua catalana en el procés de mundialització». 27 de novembre de 2008.

- El president de la Secció de Ciències i Tecnologia, delegat pel president, assisteix a la tercera reunió de la Xarxa d'Agències d'Avaluació de la Recerca, promoguda per l'Agència Nacional de Evaluación y Prospectiva (ANEP) de la Secretaria d'Estat d'Universitats i Investigació, a l'IEC. 27 de novembre de 2008.
- En el marc dels actes de commemoració del vuitè centenari del naixement de Jaume I, organitzats per la Secció Històrico-Arqueològica, el president de l'IEC inaugura les jornades «Economia rural i articulació urbana. Jaume I, família i cort», que se celebren a la Universitat de Girona. 1 de desembre de 2008.
- El vicepresident segon, en representació de l'Institut, assisteix a la cloenda de l'exposició «Jaume I. Geografia, fets i memòria» al Centre de Cultura Sa Nostra de Palma. 1 de desembre de 2008.
- Assistència del vicepresident segon a l'acte commemoratiu del 800è aniversari del naixement del rei Jaume I organitzat pel Govern de les Illes Balears al Palau de l'Almudaina de Palma. 1 de desembre de 2008.
- El president de la Secció Filològica, per delegació del president, assisteix a l'acte de lliurament dels premis Pompeu Fabra 2008 al Palau de la Generalitat. 1 de desembre de 2008.
- El vicepresident segon pronuncia la conferència «La construcció naval als Països Catalans a la baixa edat mitjana. Una resposta tecnològica a unes necessitats mercantils» en el marc del III Congrés d'Enginyeria i Cultura Catalana a Palma. 6 de desembre de 2008.
- El president de l'IEC presenta i fa una valoració de l'estudi *Sistema electoral i qualitat democràtica* en un acte organitzat per la Fundació Catalunya Oberta a l'IEC. 10 de desembre de 2008.
- El president de l'IEC inaugura a l'IEC el Seminari de Tardor de la Societat Catalana de Pedagogia, dedicat al maltractament a infants i adolescents. 11 de desembre de 2008.
- El president de l'IEC participa a l'acte de presentació del llibre *El Nadal d'un nen a Gal·les*, de Dylan Thomas, publicat per l'editorial Cercle de Viena. 17 de desembre de 2008.
- Inauguració de l'exposició itinerant del Centenari de l'IEC a Badalona. El president de l'IEC la inaugura juntament amb l'alcalde de la ciutat, Jordi Serra. 18 de desembre de 2008.
- El president, el vicepresident i el secretari general de l'IEC assisteixen a l'acte de lliurament dels premis de la 58a Nit de Santa Llúcia, organitzat per l'Ajuntament de Barcelona i Òmnium Cultural. 20 de desembre de 2008.
- El president de l'IEC assisteix a la recepció que, amb motiu de les festes nadalenques, ofereix el president de la Generalitat de Catalunya, José Montilla. 23 de desembre de 2008.

- El president de l'IEC i el president de la Secció de Filosofia i Ciències Socials de l'IEC compareixen al Parlament, a petició de la Comissió d'Educació i Universitats, per intervenir en relació amb la tramitació del Projecte de llei d'educació. 16 de gener de 2009.
- Conferència del secretari general de l'IEC a l'Espai Betúlia de Badalona, en el marc de l'exposició del Centenari, titulada «Una aventura no totalment imprevisible, rarament gratuïta i amb una positiva qualitat d'addicció». 20 de gener de 2009.
- Conferència del president de la Secció Filològica de l'IEC a l'Espai Betúlia de Badalona, en el marc de l'exposició del Centenari, titulada «Les llengües minoritzades en el procés de mundialització». 22 de gener de 2009.
- El vicepresident primer de l'IEC participa en la Nit de les Revistes, acte organitzat per l'Associació de Publicacions Periòdiques en Català (APPEC). 22 de gener de 2009.
- El president de l'IEC presideix la conferència del conseller Antoni Castells, convidat per l'IEC i l'Associació Catalana de Ciència Regional, sota el títol «Autogovern polític i finançament». 29 de gener de 2009.
- Inauguració de l'exposició «Universitat Catalana d'Estiu, Prada (Conflent), 1969-2008. 40 anys» al claustre de l'IEC. 2 de febrer de 2009.
- Jornada de portes obertes amb motiu de l'Any Darwin. 12 de febrer de 2009.
- El president de l'IEC presideix l'acte de presentació del llibre de Josep Vigo *L'alta muntanya catalana. Flora i vegetació*, publicat per l'IEC i el Centre Excursionista de Catalunya (CEC). 19 de febrer de 2009.
- El president de l'IEC i Francisco Tomás, rector de la Universitat de València, inauguren a València l'exposició «Darwin: el seu temps, la seua obra, la seua influència». 20 de febrer de 2009.
- El president de l'IEC rep a l'IEC la visita d'Andrés Urrutia, president de l'Euskaltzaindia. 23 de febrer de 2009.
- José Montilla, president de la Generalitat de Catalunya, pronuncia la primera conferència del Cicle «25 anys de la Llei de normalització lingüística». 2 de març de 2009.
- El president de l'IEC assisteix al sopar ofert per Jordi Hereu, alcalde de Barcelona, amb motiu de la visita a Barcelona de Benita Ferrero-Waldner, comissària europea de Relacions Exteriors. 10 de març de 2009.
- Conferència a l'IEC de Jordi Pujol, antic president de la Generalitat de Catalunya, en ocasió de la celebració dels 25 anys de la Llei de normalització lingüística. 17 de març de 2009.
- El president de l'IEC presideix l'acte d'homenatge al jurista i membre de l'IEC Josep M. Puig i Salellas (1924-2007), organitzat conjuntament per la Secció de Filosofia i Ciències Socials i la Societat Catalana d'Estudis Jurídics. 19 de març de 2009.

- El president de l'IEC assisteix a l'acte d'inauguració de la Casa dels Països Catalans i a la presentació d'un pla estratègic pel foment del català a la Catalunya del Nord, que dirigeix Joan Becat. 20 de març de 2009.
- El secretari general participa com a ponent en la sessió sobre reptes per a la biodiversitat, dins del congrés científic sobre el valor de les cultures «Cohesió i pau a través del diàleg», organitzada per Unesco. 23 de març de 2009.
- El cap de govern d'Andorra, Albert Pintat, i el president de l'IEC presideixen a l'IEC l'acte de presentació del llibre *Nova aproximació a la història d'Andorra*, coordinada per Jordi Guillaumet. 26 de març de 2009.
- El president de l'IEC obre a l'IEC el simposi amb el títol «WePreserve Forum 2009», organitzat per la Universitat de Barcelona amb la col·laboració de la Biblioteca de Catalunya, l'Ajuntament de Barcelona i l'IEC. 27 de març de 2009.
- Presidència a càrrec dels directors i secretaris de Política Lingüística Aina Moll, Miquel Renui, Lluís Jou, Miquel Pueyo i Bernat Joan, de la taula rodona que en ocasió de la celebració dels 25 anys de la Llei de normalització lingüística va cloure el cicle d'activitats de celebració. 31 de març de 2009.
- El president de l'IEC participa en el debat a l'*Avui* juntament amb Aina Moll, Eduardo Mendoza, Carme Junyent, Martí Gasull i Miquel de Palol sobre els 25 anys de la Llei de normalització lingüística. 31 de març de 2009.
- Francesc Vallverdú assisteix a Perpinyà a l'acte del lliurament dels premis del Dictat en Català, delegat pel president de l'IEC. 1 d'abril de 2009.
- El president de l'IEC presideix l'acte de presentació del llibre *Estimat doctor / Admirat mestre. L'esperit d'una amistat en 79 cartes (un epistolari entre Pau Casals i Josep Trueta)*, organitzat conjuntament amb l'editorial A Contravent a l'IEC. 1 d'abril de 2009.
- El president de l'IEC assisteix al dinar-debat organitzat per la Fundació Catalunya Oberta en el qual participa Peter Loescher, president mundial de Siemens. 8 d'abril de 2009.
- El president de l'IEC participa en la reunió de constitució del Consell de Participació del Memorial Democràtic. 14 d'abril de 2009.
- El president de l'IEC presideix l'acte d'inauguració i de cloenda del V Congrés Català de Sociologia, organitzat per l'Associació Catalana de Sociologia (ACS). 17 d'abril de 2009.
- El president de l'IEC presideix l'acte de lliurament dels Premis Sant Jordi 2009 de l'IEC. 22 d'abril de 2009.
- Inauguració del nou local de la plaça de Salvador Seguí. 27 d'abril de 2009.

- Acte de commemoració del XXV aniversari del Centre de Recerca Matemàtica (CRM). 27 d'abril de 2009.
- El president de l'IEC assisteix a l'acte d'investidura com a doctor *honoris causa* per la Universitat de Barcelona de Josep Perarnau. 28 d'abril de 2009.
- El president de l'IEC presideix l'acte de presentació de la publicació *L'ús de l'energia a Catalunya*, publicada pel Consell Assessor per al Desenvolupament Sostenible de Catalunya (CADS). 6 de maig de 2009.
- El president de l'IEC assisteix a l'acte d'investidura del doctor Joan Solà, com a doctor *honoris causa*, a la Universitat de Lleida. 7 de maig de 2009.
- Visita de la ministra de Cultura del Govern espanyol, Ángeles González-Sinde, a l'IEC, i reunió amb l'Equip de Govern de l'IEC. 21 de maig de 2009.
- Acte de lliurament dels Premis Cangur, atorgats per la Societat Catalana de Matemàtiques. Presideixen l'acte el president de la Generalitat de Catalunya, José Montilla, el rector de la Universitat Pompeu Fabra, Josep Joan Moreso, i el president de l'IEC, Salvador Giner. 25 de maig de 2009.
- Presentació del llibre *Ser metge. L'art i ofici de curar*, de Miquel Vilardell, amb l'assistència de la consellera de Salut, Marina Geli, i del president de l'IEC. 26 de maig de 2009.
- Presentació de la revista *Catalan Historical Review*, editada per la Secció Històrico-Arqueològica de l'Institut. Intervenció en la conferència de premsa del president de l'IEC, i de l'historiador Albert Balcells, director de la revista i membre de l'IEC. 27 de maig de 2009.
- Inauguració de la mostra «Mirades creuades: Miquel Martí i Pol i Antoni Miró», exposada a la seu de l'IEC des del 28 de maig fins al 29 de juny de 2009. 28 de maig de 2009.
- Inauguració de la VII Jornada de la SCATERM: «Terminologia i documentació». 29 de maig de 2009.
- Assistència del vicepresident primer de l'IEC a la reunió del Patronat de la Fundació Carles Salvador a Benassal. 30 de maig de 2009.
- El secretari general de l'IEC assisteix a la presentació de l'*Atlas de la nova ruralitat*, impulsat per la Fundació del Món Rural, a l'IEC. 8 de juny de 2009.
- El secretari general assisteix al lliurament, al Palau de la Música Catalana, del Premi d'Honor de les Lletres Catalanes a Joan Solà, vicepresident segon de l'IEC. 9 de juny de 2009.
- El president de l'IEC assisteix al simposi «Darwin: 150 anys de la teoria de l'evolució», organitzat per la Secretaria Científica, a la seu de la Reial Acadèmia de Medicina de les Illes Balears (Palma). 11 i 12 de juny de 2009.

- Conferència del president de l'IEC «El darwinisme social» en la clausura de les Conferències Magistrals 2008-2009. 18 de juny de 2009.
- El president de l'IEC assisteix a la reunió del Consell Interuniversitari de Catalunya. 22 de juny de 2009.
- Reunió del Patronat de la Fundació Mercè Rodoreda. 29 de juny de 2009.
- El president de l'IEC inaugura la IV Jornada de Recerca i Immigració, organitzada per la Secretaria per a la Immigració de la Generalitat de Catalunya. 30 de juny de 2009.
- Intervenció en el Ple del Parlament de Catalunya de Joan Solà, Premi d'Honor de les Lletres Catalanes i vicepresident segon de l'IEC. 1 de juliol de 2009.
- El president de l'IEC dóna la benvinguda al *workshop* de Parole Consortium «New horizons for linguistic resources in a global context», organitzat pel Diccionari del Català Contemporani. 8 de juliol de 2009.
- El president de l'IEC presideix l'acte de presentació del llibre d'Oriol Riba i Ferran Colombo *Barcelona: la Ciutat Vella i el Poblenou. Assaig de geologia urbana*, organitzat per la Societat Catalana de Tecnologia. 22 de juliol de 2009.
- Conferència del president de l'IEC «La evolución de la humanidad», dins el curs *Darwin y las ciencias sociales* (Cursos de Verano de la Universidad Complutense). 31 de juliol de 2009.
- El president de l'IEC participa en la Universitat Catalana d'Estiu a Prada (Conflent). 16-25 d'agost de 2009.

*Parlament del president de l'Institut d'Estudis Catalans,
Salvador Giner de San Julián, amb motiu de la inauguració
del simposi «Darwin: 150 anys de la teoria de l'evolució»,
a Palma, l'11 de juny de 2009*

Tots els que som avui aquí som fruit d'un passat. Personal, familiar o col·lectiva, la nostra història pesa sobre nosaltres per determinar, en gran manera i a desgrat d'altres factors, per què som com som. A banda d'aquest passat, com a éssers humans ens devem al desenvolupament que la nostra espècie ha patit des de temps immemorials. Amics, som fruit del canvi, del moviment. De l'evolució.

L'afirmació que acabo de fer hom la podria considerar agosarada. Ara com abans, els defensors de l'immobilisme i els profetes del creacionisme religiós em titllarien, pel cap baix, d'irreverent. Fa ara cent cinquanta anys, emperò, una obra magistral canviaria el món de la ciència per sempre més i exposaria les teories, ja universalment acceptades, que avalen la meua posició. L'any 1959, el naturalista anglès Charles Darwin publicà *L'origen de les espècies mitjançant la selecció natural o la conservació de les races afavorides en la lluita per la vida*, moment a partir del qual res no fóra com abans.

El llibre, de lectura senzilla àdhuc per als neòfits en aquests sabers, fou un

èxit de vendes. L'obra, on Darwin exposava les seves idees sobre la selecció natural i la teoria de l'evolució, n'esgotà els exemplars el primer dia. Treball fonamental per a la història de la ciència i la biologia, *L'origen de les espècies* argumenta fil per randa la teoria segons la qual els organismes evolucionen gradualment mitjançant la selecció natural, és a dir, *grosso modo* la seva capacitat d'adaptar-se al medi i de sobreviure. D'aquí les nocions de *lluita per la vida i supervivència dels més forts* que molt després en el temps s'han fet servir per a explicar la societat humana.

De fet, estudiosos de tots els àmbits han volgut incorporar el descobriment del naturalista anglès a les seves pròpies teories. En totes les ciències socials, des de l'etnologia fins a la politologia, des de la sociologia fins a la història, ha sorgit l'afany d'incorporar un evolucionisme ajustat a aquests paràmetres.

Darwin i tot el que representa no ha estat només cabdal per a l'estudi de la biologia o les ciències naturals. Els seus conceptes s'han extrapolat a altres sabers que intenten explicar l'home en societat.

Les idees de Darwin reforçaren la vella tradició conflictivista d'anàlisi dels afers humans i l'enriquiren notablement. Això sí, no exempta de simplificacions i malentesos més o menys intencionats que caldrà corregir i matisar.

Fóra com fos, Darwin ha esdevingut un referent innegable. Bé per fer-hi costat, bé per anar-hi en contra. Per a l'Institut d'Estudis Catalans, doncs, és un orgull contribuir al coneixement merescut d'aquest científic i inaugurar avui a Palma aquest simposi internacional, que ret homenatge a una de les obres més importants de la literatura científica universal.

L'Institut d'Estudis Catalans, acadèmia catalana de les ciències i les humanitats, a més de la cura que té per la llengua, malda per l'avenç de la producció científica en tots els àmbits del saber. No són poques les activitats, simposis, conferències, programes de recerca i publicacions que dedica a les ciències biològiques i tecnològiques. Només cal copsar-ne l'estructura interna —d'entre les seves cinc seccions hi ha la de Ciències Biològiques i la de Ciències i Tecnologia— per a entendre el pes que aquests sabers hi representen. La llengua i la seva normativització és una part fonamental de l'Institut, però no pas l'única. Tenir-ne cura és estudiar-la i cuidar-la però també normalitzar-ne l'ús en tots els àmbits científics i culturals. Aquest és el nostre capteniment. La nostra ambició.

L'Institut se suma a la celebració d'aquest cent cinquantè aniversari, com

ho ha fet bona part de les acadèmies europees. I ho fa a Mallorca, terra amb les institucions de la qual manté excel·lents relacions d'amistat i de col·laboració. No cal dir que Mallorca, les Illes Balears, formen part de l'Institut. Són l'Institut. La seva història no fóra entenedora sense l'aportació decisiva que molts illencs hi han fet des de la seva fundació, ara fa poc més de cent anys.

Parlar de l'Institut és fer-ho d'Antoni Maria Alcover, de Francesc de Borja Moll, de Miquel dels Sants Oliver, Josep Maria Llompart i, ja més cap al nostre temps, de Josep Vaquer, Joan Veny, Isidor Marí o del vicepresident en funcions Antoni Riera, per només citar alguns dels membres numeraris i emèrits que conformen o han conformat el Ple de l'Institut. A més a més, cal anomenar el reguitzell de membres corresponents que l'Institut ha tingut o té a les illes. Miquel Costa i Llobera, Damià Pons o Cosme Aguiló en serien alguns. Val a dir que els imperatius de temps m'impedeixen anomenar-los tots. Els agraeixo, però, sense excepció, la seva valuosa aportació a l'Institut.

Una aportació que s'ha de traduir en una implicació cada cop més estreta de l'acadèmia amb *ses* Illes. Som conscients que no pot passar molt més temps sense que l'Institut no hi tingui una delegació permanent. Hi estem treballant a fons per aconseguir que sigui una realitat ben aviat. Les relacions amb la Universitat de les Illes Balears i amb el Govern no podrien ésser

més fructuoses. Fa temps, signàrem plegats un conveni pel qual les Illes reconeixien l'autoritat lingüística de l'Institut.

Fruit d'aquesta col·laboració és precisament el simposi que avui inaugurarem. Plegats hem organitzat un acte que, al llarg de dos dies, comptarà amb la participació de científics i estudiosos de renom internacional. De ben segur, serà d'interès per a tots vosaltres.

L'Institut treballa per la cultura catalana i la de tots els països que com-

parteixen parla, cultura i tradicions. Però també és conscient que en un món connectat com el d'avui, el saber esdevé cada cop més universal. Tots els que fem l'Institut sabem que cal adaptar-se als temps, participar en els esdeveniments mundials, aixoplugar coneixement, sigui de qui sigui, vingui d'allà on vingui. Ho digué en Darwin, «no és el més fort qui sobreviu, ni el més intel·ligent. El més fort és qui més s'adapta al canvi».

Intervenció del president de l'IEC, Salvador Giner de San Julián, en l'acte d'inauguració del III Simposi Carles Riba (Barcelona, 30 de novembre i 1 i 2 de desembre de 2009), a la Sala Prat de la Riba de l'IEC, el 30 de novembre de 2009

I naugurem avui el III Simposi Carles Riba, en honor del poeta, humanista, membre i president de l'Institut, a mig segle de la seva mort. Riba fou una de les personalitats intel·lectualment més completes i riques de la Catalunya del segle vint. És per això que és objecte d'aquest III Simposi, que organitzen la Secció Filològica de l'Institut d'Estudis Catalans i l'Aula Carles Riba de la Universitat de Barcelona. Presidit pel professor Carles Miralles, membre de la Secció Filològica de l'Institut, i coordinat pel professor Jordi Malé, el simposi es proposa analitzar l'obra poètica i crítica de Riba en el context europeu, aplegant especialistes procedents de diverses disciplines i geografies. Riba és, doncs, afortunadament, objecte d'interès acadèmic i literari per tal com la seva obra és considerada, valorada i admirada per diverses generacions. Compta amb una notable bibliografia i recepció crítica. Des que es va publicar la *Miscel·lània Carles Riba* (1959-1969) ha crescut en quantitat i en qualitat. La *Miscel·lània* fou publicada per l'Institut d'Estudis Hel·lènics i el Departament de Filologia Catalana de la Universitat de Barcelona, amb il·lustracions d'artistes com ara Domingo, Sunyol i Tàpies.

Carles Riba pertanyé a la segona generació del Noucentisme, juntament amb Joaquim Folguera, Clementina Arderiu, Marià Manent, Josep M. de Sagarra i J. Vicenç Foix, per bé que les opcions i evolucions estètiques de tots plegats difereixen molt notablement. Riba s'erigí aviat com a «intel·lectual de professió», en paraules de Joan Fuster, fent de la literatura —creació, crítica, traducció— l'objecte i objectiu del seu treball. Assolí d'aquesta manera l'estatus d'escriptor i d'intel·lectual català, en certa manera professionalitzat com a tal, si se'm permet, amb certa llicència verbal, lligar la idea de professionalitat a la d'intel·lectual independent, crític, i tràgicament relacionat amb la història de la seva pàtria.

Fou professor de l'antiga Escola de Bibliotecàries des del 1916 i de la Universitat de Barcelona des del 1934. Al llarg dels anys vint emprèn un seguit de viatges i estades per Europa amb propòsits d'estudi i coneixement. Sojorna a Itàlia el 1920; a Alemanya el 1922, on esdevé deixeble de Karl Vossler, gaudeix de l'obra de Goethe, descobreix Hölderlin i freqüenta l'obra de Rilke; a Grècia el 1927, on l'humanista i traductor revalida els seus coneixements. Fou director de la Fundació Bernat Metge des dels primers

moments de la seva creació el 1922 i traductor de Plató i Xenofont, entre altres. El 1932 ingressà a la Secció Filològica de l'Institut d'Estudis Catalans amb el prestigi de l'obra poètica i crítica portada a terme i amb la ferma convicció de treballar al servei de la llengua i la cultura del país, tasca que acomplí sens defallir fins al final dels seus dies. Des de l'Institut Riba promogué la reedició del *Diccionari general de la llengua catalana*, de Fabra, de 1954. Fou president de l'Institut, i també de la seva Secció Filològica.

El poeta que el 1919 es confessa «enquimerat» per «la gràcia fugitiva d'un desig» al primer llibre de les *Estances*, que el 1930 determina que «Tot és excés; i el silenci / no pot resistir / ser forma a tanta absència», i que el 1952 proclama a *Salvatge cor* que «el cor vol més, vol en excés / i en el do rebut es degrada», és un home abeurat de Mallarmé, Hölderlin, Valéry i Rilke. Colpit per la guerra fratricida i l'exili assoleix una de les grans fites de la poesia catalana contemporània amb les *Elegies de Bierville* de 1943, l'any del seu retorn. Des de llavors la seva influència és determinant en molts dels poetes de la segona meitat del segle.

La poesia, l'humanisme, la crítica literària, les traduccions —en les quals destaca l'*Odíssea* en segona traducció— i el seu esperit cívic enmig dels anys més durs de la postguerra esdevenen el mirall i el mestratge de les generacions literàries dels anys quaranta i cinquanta. Aquest mestratge pot explicar, en bona part, la presència i

la vigència o, si es vol, consideració vers la seva obra poètica i crítica fins a l'actualitat.

La mort de Riba clou la gran etapa de la Catalunya ideal i civilitzada dels anys vint i trenta i, també, el nexa que ha unit la Catalunya anorreada pel franquisme amb la dels anys en els quals impera el corrent de l'anomenat realisme social. Immediatament després, al darrer terç del segle vint es produeix l'eclosió de Salvador Espriu i J. V. Foix i, posteriorment, la recuperació consecutiva de dos altres grans poetes, Joan Vinyoli i Màrius Sampere, a més d'un tercer, Joan Salvat-Papasseit, i d'un quart, Joan Oliver, llavors prou actiu. Les *semiclandestines Antologies poètiques universitàries* d'aquells anys en són prou testimoni.

Amb la desaparició de Carles Riba es clou, doncs, un llarg període d'història cultural i cívica i se n'obre un altre, actualment també perillat. Avui, en un context condicionat, entre altres factors, per l'expansió del sistema literari i per la mundialització, ens trobem davant una batalla nova per a la nostra llengua i la nostra cultura. Cal vèncer. És per això que celebrem el III Simposi Carles Riba des del segle XXI estant. Volem reivindicar-ne la vigència amb veus i mirades d'àmbits diversos per a situar, enriquir i difondre la magnitud de Riba, com a altíssim poeta, com a humanista i com a intel·lectual europeu i català, per a emmirallar-nos en el seu exemple i complir amb el nostre deure com a fills que som del seu país.

Premis i distincions

Josep Amat rep la Medalla d'Honor al Foment de la Invenció, atorgada per la Fundació García Cabrerizo. 1 de desembre de 2008.

Aina Moll és guardonada amb el Premi Pompeu Fabra a la trajectòria professional, científica o cívica, concedit per la Generalitat de Catalunya. 3 de desembre de 2008.

Eva Serra rep el Premi Justícia 2008, atorgat per la Generalitat de Catalunya. 12 de desembre de 2008.

Joan-Francesc Mira rep el premi Ciutat de Barcelona 2008, en la categoria de Literatura en llengua catalana, per la novel·la *El professor d'història* (Edicions Proa). 12 de febrer de 2009.

Jordi Cots rep el XXII Premi Solidaritat 2008, atorgat per l'Institut de Drets Humans de Catalunya. 17 de febrer de 2009.

Bartomeu Barceló rep un dels premis Ramon Llull 2009, atorgats pel Govern de les Illes Balears. 27 de febrer de 2009.

Joan Veny és guardonat amb un dels premis Ramon Llull 2009, atorgats pel Govern de les Illes Balears. 27 de febrer de 2009.

Ricard Torrents rep la Medalla d'Or de la ciutat de Vic. 20 de març de 2009.

Albert Jané rep el premi Crítica Serra d'Or de Literatura Infantil i Juvenil per l'adaptació de *L'Odissea* d'Homer, categoria juvenil (creació), atorgat per la revista *Serra d'Or* i l'Abadia de Montserrat. 2 d'abril de 2009.

Modest Prats rep de l'Ajuntament de Girona la distinció Athenea Persones per la seva tasca en la divulgació i recerca de la cultura catalana. 20 d'abril de 2009.

Josep Perarnau és investit doctor *honoris causa* de la Universitat de Barcelona. 28 d'abril de 2009.

Joan Solà és investit doctor *honoris causa* de la Universitat de Lleida. 7 de maig de 2009.

Isidor Marí és guardonat amb el Premi Jordi Domènech de Traducció de Poesia, convocat per Cafè Central, per la traducció del llibre *Vents*, de Saint-John Perse. 15 de maig de 2009.

Joan Solà rep el Premi d'Honor de les Lletres Catalanes, concedit per Òmnium Cultural. 9 de juny de 2009.

Delegacions

Delegació de Perpinyà

Delegat: Joan Becat i Rajaut
Adreça: Universitat de Perpinyà
Casa dels Països Catalans
Camí de la Passió Vella
F-66860 Perpinyà Cedex
Telèfon i fax: +33-468 669 837
A/e: *perpinya@iec.cat*

La seu de Perpinyà s'ha encarregat d'organitzar o ha intervingut en les activitats següents:

— Inauguració de la Casa dels Països Catalans, on la Delegació de Perpinyà té la seu definitiva, juntament amb l'Institut Franco-Català Transfronterer (IFCT) i el Centre de Recerca i d'Estudis Catalans (CREC) de la Universitat de Perpinyà Via Domícia (UPVD), l'Associació per a l'Ensenyament del Català (APLEC) i la Universitat Catalana d'Estiu (UCE). Hi participen Jean Benkhélil, rector de la Universitat de Perpinyà; representants del Consell Regional, del Consell General, de la Vila de Perpinyà; el prefecte del Pirineu Oriental; i en presència de Joandomènec Ros, vicepresident de l'IEC, i del cònsol d'Espanya a Perpinyà. 23 d'octubre de 2008.

— Acollida de l'exposició «L'Institut d'Estudis Catalans, 1907-2007. Un segle de cultura i ciència als Països Catalans» a Elna, del 6 de novembre al 9 de

desembre de 2008. Fou inaugurada pel president de l'IEC, Salvador Giner, en presència de Nicolas Garcia, batlle d'Elna, i Marcel Mateu, vicepresident del Consell General del Pirineu Oriental. 12 de novembre de 2008.

— Conferència de Neus Real: «Un pont literari excepcional: *Aloma*» (cicle de conferències «Any Rodoreda»). Casa dels Països Catalans, 13 de gener de 2009.

— Conferència de Carme Arnau: «Jardí vora el mar: la novel·la de represa» (cicle de conferències «Any Rodoreda»). Casa dels Països Catalans, 16 de gener de 2009.

— Conferència de Marina Gustà: «Història d'un soldat: l'Adrià Guinart de Mercè Rodoreda» (cicle de conferències «Any Rodoreda»). Casa dels Països Catalans, 20 de gener de 2009.

— Miquela Valls s'incorpora a la Secció de Filosofia i Ciències Socials, elegida pel Ple de l'Institut d'Estudis Catalans el 23 de febrer de 2009 com a membre corresponent. Recepció d'acollida a la Casa dels Països Catalans el 3 de març de 2009. Professora al departament de català de l'IFCT de la Universitat de Perpinyà del 1985 al 2005, Miquela Valls és presidenta de l'APLEC i de la revista i editorial *Terra Nostra*.

— Consell d'Administració de l'Institut Franco-Català Transfronterer. Participació com a membre exterior estatutari. 24 de febrer de 2009.

— Retransmissió per videoconferència de la conferència del president de la Generalitat, José Montilla, dins el cicle «25 anys de la Llei de normalització lingüística». Casa dels Països Catalans, 2 de març de 2009.

— Retransmissió per videoconferència de la conferència de l'expresident de la Generalitat, Jordi Pujol, dins el cicle «25 anys de la Llei de normalització lingüística». Casa dels Països Catalans, 17 de març de 2009.

— Participació en l'elaboració del Pla Estratègic pel Català al Pirineu Oriental. L'IEC, mitjançant la Delegació de Perpinyà, és membre del Consell del pla i posarà els seus mitjans al servei d'aquest projecte. Presentació als mitjans de comunicació per Jean Benkhélil, rector de la Universitat de Perpinyà; Salvador Giner, president de l'IEC, i Joan Becat, delegat a Perpinyà. Casa dels Països Catalans, 20 de març de 2009.

— Retransmissió per videoconferència de la taula rodona amb tots els responsables de política lingüística, Aina Moll, Miquel Reniu, Lluís Jou, Miquel Pueyo i Bernat Joan, dins el cicle «25 anys de la Llei de normalització lingüística». Casa dels Països Catalans, 31 de març de 2009.

— Lliurament de premis als participants del Dictat en Català, organitzat per l'Institut Font Nova de l'Ajuntament de Perpinyà, amb el suport de l'Institut d'Estudis Catalans. Hi fou present Bernat

Joan, secretari de Política Lingüística de la Generalitat de Catalunya, i Francesc Vallverdú, en representació del president de l'IEC. Aquest desè dictat, sobre un text original de Daniel Bezsonoff, va aplegar més de cinc-cents participants. 1 d'abril de 2009.

— Premi Catalunya del Nord 2009 de l'Institut d'Estudis Catalans, creat per la Delegació de Perpinyà. En fou guanyador Alà Baylac-Ferrer amb l'obra *Llengua i ensenyament del català a Catalunya Nord al segle XXI*. Jurat: Martina Camiade (CREC-UPVD), Josep González-Agàpito (Secció de Filosofia i Ciències Socials), Manuel Jorba (Secció Històrico-Arqueològica), Joan Martí (Secció Filològica) i Joan Peytaví (Delegació de Perpinyà). El premi va ser atorgat durant la Nit de Sant Jordi a la capella de Sant Domènec de Perpinyà. 30 d'abril de 2009.

— Tercer Congrés Catalanista, àmbit de llengua i cultura. Diada a la Casa dels Països Catalans: «La relació de Catalunya amb els altres territoris catalans», amb participació de ponents de Catalunya, el País Valencià, les Illes Balears, l'Alguer, Andorra i la Catalunya del Nord. 9 de maig de 2009.

— Col·loqui «L'estatut d'autonomia regional en dret comparat». Coorganitzat per la Facultat Internacional de Dret Comparat dels Estats Francòfons i el CREC de la Universitat de Perpinyà, la *Revue Marocaine d'Administration*

Locale et de Développement de la Universitat de Rabat i la Delegació de l'IEC a Perpinyà. La segona sessió fou «L'Estatut d'autonomia de Catalunya i la Constitució espanyola». Per part de la Delegació, intervingueren Jaume Renyer (URV), Enric Argullol (IEC i UPF), Antoni Bayona (UPF) i Joan Becat (IEC i UPVD). Seu de l'IEC, 16 de maig de 2008.

— Organització de la VI Jornada de l'Institut d'Estudis Catalans a la Universitat Catalana d'Estiu de Prada, «Un pla estratègic pel català a la Catalunya del Nord». Comunicacions de Ronan Calves (Universitat de Brest), Felip Hammel (Institut Superior de les Llengües de la República Francesa, Besiers), Josep González-Agàpito (IEC i UB), Alà Baylac-Ferrer (UPVD) i Joan Becat (IEC i UPVD). 21 d'agost de 2009.

— Acollida de l'exposició itinerant «Mirades creuades» de Miquel Martí i Pol i Antoni Miró a la Casa dels Països Catalans, des de final d'agost fins a principi de novembre de 2009.

Delegació de Castelló

Delegat: Vicent Pitarch i Almela
Adreça: Centre Municipal de Cultura
Carrer d'Antoni Maura, 4
12001 Castelló de la Plana
Telèfon: +34-964 227 209
A/e: *castello@iec.cat*

La seu de Castelló s'ha encarregat d'organitzar o ha intervingut en les activitats següents:

— Aplec de la Plana a Vila-real (la Plana Baixa), el 19 i 20 de setembre de 2008. Amb l'organització de l'Associació Cultural Aplec de la Plana i la col·laboració de la Delegació de Castelló de l'Institut d'Estudis Catalans:

- Presentació de l'Aplec de la Plana i conferència «Perspectives de la citricultura», a càrrec de Josep Botella, secretari general de la Unió de Llauradors i Ramaders, a la sala d'actes de la Caixa Rural Vila-real.

- Activitats infantils: animació, tallers i espectacle teatral «L'elixir de l'alegria», a càrrec de Splai Castelló, a la plaça de Mossèn Ballester.

- «Lo riu és vida!». Resposta a les agressions que pateix l'Ebre. Conferència amb els representants de la Plataforma en Defensa de l'Ebre (PDE) sobre la problemàtica mediambiental dels transvasaments i els recursos hídrics, al Casal Jaume I.

- Conferència a càrrec d'Èric Bertran, autor del llibre *Èric i l'exèrcit del Fènix*, al Casal Jaume I.

- Conferència «Què és realment el procés de Bolonya?», a càrrec de Francesc Miralles, responsable de política educativa del sindicat estudiantil SEPC, al Casal Jaume I.

- Cercavila amb correfocs a càrrec de la Diabòlica de Morvedre, les

dances populars de l'Anguila i els gegants de Splai Castelló. Des de la plaça del Llaurador fins al Casal de Festes, per l'avinguda d'Alemanya.

- Sopar popular i fira d'entitats col·laboradores, seguit dels concerts de Josep Lluís Notari, Cesk Freixas, Malagàna, Almorranes Garrapinyaes i la Gossa Sorda. Totes aquestes activitats al Casal de Festes.

— Cicle de conferències en homenatge a Jaume I:

- Conferència «La figura del rei Jaume I i el seu temps», a càrrec d'Enric Guinot, catedràtic d'història medieval de la Universitat de València i membre de la Secció Històrico-Arqueològica de l'Institut d'Estudis Catalans. Organitzat per la Fundació Caixa Vinaròs en col·laboració amb la Delegació de Castelló de l'Institut d'Estudis Catalans. 30 de setembre de 2008, a la sala d'actes de la Fundació Caixa Vinaròs.

- Conferència «Jaume I, entre la història i la llegenda», a càrrec d'Antoni Furió, catedràtic d'història medieval de la Universitat de València. Organitzat per la Delegació de Castelló de l'Institut d'Estudis Catalans en col·laboració amb la Regidoria de Cultura de l'Ajuntament de Vila-real. 13 de novembre de 2008, a la sala d'actes de la UNED Vila-real.

- Conferència «La figura del rei Jaume I i el seu temps», a càrrec d'Enric Guinot, catedràtic d'història medieval de la Universitat de València i membre de la

Secció Històrico-Arqueològica de l'IEC. Organitzat per la Delegació de Castelló de l'Institut d'Estudis Catalans en col·laboració amb la Regidoria de Cultura de l'Ajuntament de Benicàssim. 13 de novembre de 2008, a la Casa Municipal de Cultura de Benicàssim.

— Cicle «Tres commemoracions», conferències organitzades per l'IES Francesc Ribalta i la Fundació Huguet en col·laboració amb la Delegació de Castelló de l'Institut d'Estudis Catalans. Sala d'actes de l'IES Francesc Ribalta:

- Conferència «Darwin: ciència, política i religió», a càrrec de Josep L. Barona, doctor en medicina i catedràtic de la Universitat de València. 20 de novembre de 2008.

- Conferència «Matilde Salvador, el compromís musical», a càrrec d'Antoni Gascó, catedràtic d'història de l'art de l'IES Francesc Ribalta i cronista oficial de la ciutat de Castelló de la Plana. Amb il·lustracions musicals de la soprano Emília Vera, acompanyada al piano per Núria Pesudo. 27 de novembre de 2008.

- Trilogia de clàssics valencians. Lectures dramatitzades a càrrec del grup ASSAIG-CRIT i conferència «Jaume I, entre la història i la llegenda», a càrrec d'Antoni Furió, catedràtic d'història medieval de la Universitat de València. 4 de desembre de 2008.

— Centenari Mercè Rodoreda. Cicle organitzat per la Delegació de Castelló de la Plana de l'Institut d'Estudis

Catalans i la Universitat Jaume I en col·laboració amb la Institució de les Lletres Catalanes, la Fundació Mercè Rodoreda i l'Institut Interuniversitari de Filologia Valenciana. Del 3 al 12 de febrer de 2009:

- Dia 3: Castelló, Llotja del Cànem: «Un pont literari excepcional: *Aloma*», a càrrec de Neus Real.

- Dia 4: Benicàssim, IES Violant de Casalduch: «Un pont literari excepcional: *Aloma*», a càrrec de Neus Real.

- Dia 6: Castelló, IES Francesc Ribalta: «*La plaça del Diamant*, un univers xifrat», a càrrec de Maria Barbal.

- Dia 6: Vila-real, Universitat a Distància: «*La plaça del Diamant*, un univers xifrat», a càrrec de Maria Barbal.

- Dia 11: Castelló, Llotja del Cànem: «Els contes de l'exili: *Vint-i-dos contes*», a càrrec de Marta Pessarrodona.

- Dia 12: Benicarló, IES Joan Coromines: «Els contes de l'exili: *Vint-i-dos contes*», a càrrec de Marta Pessarrodona.

— Jornada de presentació a Castelló de la Societat Catalana de Sociolingüística. Organitzada per la Delegació de Castelló de la Plana de l'Institut d'Estudis Catalans i la Societat Catalana de Sociolingüística. Patrocinada per la Universitat Jaume I, Servei de Llengües i Terminologia. Llotja del Cànem, seu de la Universitat Jaume I. 21 de febrer de 2009:

- Presentació de la Jornada, a càrrec de Margarita Porcar, Joaquim Torres i Vicent Pitarch.

- «Dades sociolingüístiques més recents de la Regió de Castelló», a càrrec d'Ernest Querol.

- «Política i demolingüística: una comparació entre territoris valencians i catalans», a càrrec d'Albert Fabà.

- Col·loqui sobre les dues intervencions precedents, moderat per Miquel Àngel Pradilla.

- «La transmissió del valencià a la ciutat de Castelló de la Plana», a càrrec d'Enric Forner.

- «Paradoxes i dilemes: el valencià a través de l'espill», a càrrec de Josep J. Conill.

- Col·loqui sobre les dues intervencions precedents, moderat per Brauli Montoya.

- Taula redona sobre la situació sociolingüística de Castelló en el context dels Països Catalans, amb la participació de Joaquim Torres, Miquel Àngel Pradilla, Brauli Montoya i Vicent Pitarch.

- Col·loqui sobre la taula redona, moderat per Joan A. Argenter.

- Conclusions i roda de premsa de la Jornada a càrrec de Vicent Pitarch, Joaquim Torres i Miquel Àngel Pradilla.

— La Delegació de Castelló de l'Institut d'Estudis Catalans participa en la 22a Festa per la Llengua que organitza Col·lectius per la Llengua i la Cultura Castelló. El 3, 4 i 5 d'abril de 2009:

- Dia 3: IES Penyagolosa de Castelló: espectacle de narració «La batalla d'Almansa explicada als joves».

- Auditori i Palau de Congressos de Castelló: concert del grup Al Tall, que presentà el nou disc *Vergonya cavallers, vergonya*. Amb la col·laboració del cantautor mallorquí Tomeu Penya i l'occità Jan Maria Carlotti.

- Dia 4: cercavila pels carrers de Castelló. Amb la participació de l'Associació de Dansaires del Corpus de Castelló, la colla de dimonis Botafocs de Castelló i el grup de Gegants i Cabuts de Benicàssim. A continuació, actuació dels grups de dansa El Millars, Ramell i Grup Castelló.

- Plaça Major de Castelló: La Gira, Festival Itinerant de Música en Valencià. Amb la participació dels grups Sva-ters, Aspencat i Malagãna Ska.

- Dia 5: dia de la Festa al parc Ribalta de Castelló. Amb tallers preparats per les escoles de les nostres comarques, cercavila amb la participació de la Nova Muixeranga d'Algemesí i actuació dels personatges del Club Super3.

- Inauguració de l'exposició «Clàssics i més» de l'Editorial Barcino, amb la participació de Vicent Pitarch, delegat de l'IEC a Castelló. 17 d'abril de 2009.

- La Delegació de Castelló participà en la Fira del Llibre de Vinaròs. 19 d'abril de 2009.

- La Delegació de Castelló col·laborà en la setmana cultural «Ausiàs March i el seu temps», organitzada per l'IES Francesc Ribalta de Castelló de la Plana, del 21 al 24 d'abril de 2009:

- Lectura dramatitzada de clàssics medievals, a càrrec del grup ASSAIG-CRIT: fragments de *l'Espill*, de Jaume Roig.

- Conferència «Ausiàs March: de la tradició a l'originalitat», a càrrec de Rafael Alemany.

- Concert a càrrec de l'orquestra de cambra Camerata 94, dirigida per Diego Ràmia.

- Projectió de la pel·lícula *La plaça del Diamant* (1982), de Francesc Betriu.

- Representació de l'espectacle «A puerta cerrada», a càrrec de l'Associació Cultural Taréntula Teatre.

- Lectura de textos poètics a càrrec de l'alumnat de l'ESO del centre.

- Conferència «El segle xv: una època de cavallers», a càrrec de Pau Viciano.

- Actuació de Salva el Mussennacitu Conta Canta Contes.

- Projectió del documental *Ausiàs March: cor d'acer, de carn i fusta* (2009), del programa Dossiers de Punt 2.

- Conferència «La vigència del llegat de Darwin», a càrrec de Juli Peretó, professor de bioquímica de la Universitat de València i delegat de l'IEC a València. 5 de maig de 2009.

- La Delegació de Castelló col·laborà en l'Aplec de la Plana a Onda (la Plana Baixa). 3 i 4 de juliol de 2009.

- La Delegació de Castelló de l'Institut d'Estudis Catalans col·laborà en

el Feslloch! La Gira 09, cloenda del Festival Itinerant de Música en Valencià, que se celebrà a Benlloc (la Plana Alta), amb l'actuació dels grups Betagarri, Gertrudis, Sva-ters, Desgavell, Pasqu Selector i Nit de Grills, entre d'altres. 10 i 11 de juliol de 2009.

— Actuació del grup Si + No dintre del cicle d'audicions de *folk* i *pop* valencià. Plaça de l'Ajuntament de Benassal (l'Alt Maestrat). 22 d'agost de 2009.

— Presentació del llibre *Carles Salvador, una vida en imatges*, a càrrec de Pere-Enric Barreda. Lliurament dels premis del I Concurs Literari Carles Salvador. Conferència sobre «Gaetà Huguet i Carles Salvador», a càrrec de Vicent Pitarch. Organitzat per la Fundació Carles Salvador i l'Institut d'Estudis Catalans. 27 d'agost de 2009.

Publicacions

BARREDA, Pere-Enric. *Carles Salvador, una vida en imatges*. Benassal: Publicacions de la Fundació Carles Salvador, 2009. [Amb la col·laboració de l'Institut d'Estudis Catalans]

PITARCH, Vicent (ed.). *L'escola valenciana a Castelló: El Rotgla i 25 anys de la Censal*. Castelló de la Plana: Escola Censal; Barcelona: Institut d'Estudis Catalans, 2008.

— *Les 'Normes' de Castelló fan 75 anys*. Castelló de la Plana: Universitat Jau-

me I; Barcelona: Institut d'Estudis Catalans, 2008.

PITARCH, Vicent; CERDÀ, Vicent (ed.). *L'Institut d'Estudis Catalans. Socarrat Major 2008*. Vila-real: Associació Cultural Socarrats; Barcelona: Institut d'Estudis Catalans, 2008.

SÁNCHEZ-PANTOJA, Albert; PITARCH, Vicent. *El combat per la premsa: 'Al Vent' i 'Nosaltres els valencians'*. Castelló de la Plana: Publicacions de la Universitat Jaume I, 2009. [Amb la col·laboració de l'Institut d'Estudis Catalans]

Delegació de Lleida

Delegat: Ramon Sistac i Vicén
Adreça: Edifici Polivalent
Universitat de Lleida
Avinguda de Jaume II, 71
25001 Lleida
Telèfon i fax: +34-973 703 366
A/e: lleida@iec.cat

La seu de Lleida s'ha encarregat d'organitzar o ha intervingut en les activitats següents:

— Col·laboració en l'organització de la jornada «These things are life. Tres conferències sobre Mercè Rodoreda», organitzada pel Departament de Filologia Catalana i Comunicació i el Vicerectorat d'Activitats Culturals i Projectió Universitària de la UdL i l'Institut d'Estudis

Catalans per a commemorar el centenari del naixement de Mercè Rodoreda. 22 d'octubre de 2008.

— Col·laboració en l'exposició «Metges catalans a l'exili» del Col·legi Oficial de Metges de Barcelona. Universitat de Lleida, del 27 d'octubre al 16 de novembre de 2008.

— Donació a la comarca de la Llitera d'un exemplar del llibre *Vida, culto y folklore de los santos Abdón y Senén*, de José Sistac Zanuy. Novembre de 2008.

— Coorganització, juntament amb la Societat Catalana de la Ciència i de la Tècnica, de la X Trobada de la Ciència i de la Tècnica a Lleida. Auditori del Centre de Cultures de la UdL. Del 13 al 16 de novembre de 2008.

— Organització del concert d'Anton Abad a Benavarri, dins la reunió ordinària de la Secció Filològica de l'IEC. 14 de novembre de 2008.

— Participació en l'edició, juntament amb la delegació de la Conselleria de Cultura de Lleida, de la *Guia literària multimèdia de Jesús Moncada*. 18 de novembre de 2008.

— Organització de la presentació del llibre d'August Bover *Terres de llicorella. Imatges del Priorat*. Organitzat per Arola Editors, la Delegació de l'IEC a Lleida i el Departament de Cultura i Mitjans de Comunicació de la Generalitat de Catalunya. 19 de novembre de 2008.

— Participació en l'edició, juntament amb l'Ajuntament de Camporrells, del CD i llibre sobre el ball dels totxets de Camporrells (la Llitera). Desembre de 2008.

— Presentació del llibre *Preceptiva poètica* d'Antoni Febrer i Cardona, editat per Joan R. Veny-Mesquida i publicat per l'Institut d'Estudis Catalans, la Universitat de les Illes Balears i l'Institut Menorquí d'Estudis. 5 de març de 2009.

— Coorganització de la V Jornada sobre Literatura i Ensenyament, «Literatura, art i mitjans audiovisuals». 18 de març de 2009.

— Coorganització del festival literari Insòmnia - XI Festa de la Creació. Actuació d'Albert Panadés. 24 de març de 2009.

— Cicle «Sonets. Música i literatura. Arquitectura i territori»:

- «Alfabet de futur», a càrrec de Feliu Ventura. 29 d'abril.

- «Lletres d'aigua», a càrrec de Jesús Fusté. 27 de maig.

- «L'escriptor inexistent», a càrrec de Montse Castellà. 17 de juny.

- «Poetes de la Franja», a càrrec de Duo Recapte. 8 de juliol.

- «Les veus de l'Alguer», cançons del compositor català Manuel Garcia Morante sobre poemes de Rafael Caria i Antoni Canu. 11 de setembre.

Organitzat per la Delegació de l'IEC a Lleida, l'Institut d'Estudis Iler-

dencs, els Serveis Territorials del Departament de Cultura i Mitjans de Comunicació de la Generalitat de Catalunya i Òmnium Ponent-Lleida.

— Coproducció de l'obra teatral *El mal de la joventut*, de la companyia Les Antonietes Teatre. Lleida, 17 de juny de 2009.

— Presentació a Camporrells (la Llitera) del CD i llibre *El ball dels totxets de Camporrells*. 2 d'agost de 2009.

— Participació en l'edició, juntament amb la Delegació de l'IEC a Castelló, de les *Notes lexicogràfiques sobre el petit vocabulari de Benassal de Carles Salvador i Gimeno*. Agost de 2009.

Delegació d'Alacant

Delegat: Brauli Montoya Abat

Adreça: Seu Ciutat d'Alacant
Universitat d'Alacant

Avinguda de Ramón y Cajal, 4
03001 Alacant

Telèfon: +34-965 145 986

Mòbil: 630 692 007

Fax: 965 145 958

A/e: alacant@iec.cat

La seu d'Alacant s'ha encarregat d'organitzar o ha intervingut en les activitats següents:

— Inici de les tasques de gestió i habilitació que permeten la ubicació del material del fons bibliogràfic de l'IEC en la nova Biblioteca - Sala d'Investigadors.

El fons bibliogràfic de l'IEC, destinat a la Sala Enric Valor de la Seu Universitària on està ubicada la Delegació d'Alacant de l'IEC, es trobava al Servei de Biblioteca i Documentació de la Universitat d'Alacant, on va ser catalogat per a la posterior classificació. Octubre de 2008.

— Continuació de les tasques de recollida i classificació de material sobre Enric Valor per a la posterior digitalització. Novembre de 2008.

— Col·laboració en la commemoració dels vint-i-cinc anys de la Llei d'ús i ensenyament del valencià. Les conferències a càrrec de l'IEC van ser la de Vicent Sala Bou, director del Centre de Professors de Xàtiva, i la de Vicent Pascual Granell, assessor didàctic de la Conselleria d'Educació de la Generalitat Valenciana. Novembre de 2008.

— Cursos de revernacularització del valencià. Cursos de valencià adreçats als pares i mares d'alumnes del Programa d'Ensenyament en Valencià (PEV) de diversos municipis de l'Alacantí. Activitat organitzada en col·laboració amb l'Associació Cívica per la Normalització del Valencià de l'Alacantí.

— Cicle de cinema en valencià (en col·laboració amb la Universitat d'Alacant):

- *Austràlia*, de Baz Luhrmann. 5 de febrer.

- *A la recerca de la llum*, de Gil Kenan. 12 de febrer.

- *Indiana Jones*, de Steven Spielberg. 19 de febrer.

- *Bolt*, de Byron Howard i Chris Williams. 26 de febrer.

- Cicle «Laïcitat i religió a Europa (pensar el segle XXI)». Cicle de conferències organitzat pel Secretariat de Promoció del Valencià de la Universitat d'Alacant en col·laboració amb l'Institut d'Estudis Catalans.

- 11 de febrer: inauguració del cicle amb «La democràcia republicana i els seus enemics», a càrrec de Josep Ramoneda, filòsof, periodista i director del Centre de Cultura Contemporània de Barcelona.

- 19 de febrer: «L'aportació del cristianisme a la consciència social europea», a càrrec d'Armand Puig i Tàrrach, teòleg, prevere de l'Arxidiòcesi de Tarragona i degà de la Facultat de Teologia de Catalunya.

- 25 de febrer: «Omnipotència de la Madre simbólica: la Iglesia y las mujeres inexistentes», a càrrec de Luisa Accati, antropòloga, historiadora i professora de la Universitat de Trieste.

- Exposició «L'Institut d'Estudis Catalans, avui». Organitzat per la Delegació d'Alacant de l'IEC i el Seminari de Valencià de l'IES La Torreta d'Elx. Del 16 al 27 de febrer de 2009.

- XIV Jornada de Sociolingüística d'Alcoi: «La transmissió intergeneracional del valencià. La integració lingüística de la immigració». Universitat Politècnica de València, 4 d'abril de 2009.

- Elaboració i edició d'un mapa de l'àrea lingüística de la llengua catalana.

Activitat realitzada en col·laboració amb l'Associació Cívica per la Llengua «El Tempir», d'Elx. El mapa va ser repartit durant les trobades d'Escola Valenciana.

- Seminari sobre «Avaluació, recerca i transferència en l'àmbit de les ciències humanes i socials (II): avaluació de la difusió de la investigació». Acte organitzat per l'Institut de Ciències de l'Educació de la Universitat d'Alacant i l'Institut Interuniversitari de Filologia Valenciana. 6 de maig de 2009.

- XIII Jornades de la Curie: «Any Internacional de l'Astronomia». Acte organitzat en col·laboració amb l'Associació per a l'Ensenyament de la Física i la Química - Curie. Centre de Congressos Ciutat d'Elx, 8 i 9 de maig de 2009.

- Digitalització de part del material personal (cartes, articles de periòdic, etc.) d'Enric Valor, cedit a la Delegació d'Alacant per a reproducció per la família de l'escriptor.

- Tasques de gestió i organització de la reunió del Ple de la Secció Filològica de l'IEC, celebrada els dies 16 i 17 d'octubre de 2009 a Alacant, Novelda, el Carxe i Guardamar.

Delegació de València

Delegat: Juli Peretó i Magraner

Adreça: la Delegació de València no té seu pròpia. Les activitats organitzades pel delegat es duen a terme principalment a

l'Espai Ciència situat dins de l'edifici Octubre Centre de Cultura Contemporània (Sant Ferran, 12. València).

La Delegació de València s'ha encarregat d'organitzar o ha intervingut en les activitats següents:

— Cicle de conferències divulgatives «Els premis Nobel de l'any 2008», en les quals els ponents ajudaren a fer conèixer els premiats i els motius que els han fet guanyar aquest premi. Amb la col·laboració de la Secretaria Científica i les societats filials de l'IEC. Ho organitzen Acció Cultural del País Valencià (ACPV), la Càtedra de Divulgació de la Ciència de la Universitat de València i l'Institut d'Estudis Catalans. Espai Ciència, Octubre Centre de Cultura Contemporània.

- «Le Clézio: un rodamón de l'escriptura». Conferència sobre el Premi Nobel de Literatura concedit a Jean Marie Gustave Le Clézio, a càrrec d'Àlicia Piquer, professora de literatura francesa de la Facultat de Filologia de la Universitat de Barcelona. 15 de gener de 2009.

- «Virus del papil·loma humà, de la clínica a la prevenció». Conferència sobre el Premi Nobel de Fisiologia o Medicina concedit a Harald zur Hausen, Françoise Barré-Sinoussi i Luc Montagnier, a càrrec de F. Xavier López, investigador del Centre Superior d'Investigació en Salut Pública de la Generalitat Valenciana i professor associat del Departament

d'Ecologia i Microbiologia de la Universitat de València. 19 de gener de 2009.

- «L'eix mediterrani: organització espontània de l'economia o economia d'aglomeració?». Conferència sobre el Premi Nobel d'Economia concedit a Paul Krugman, a càrrec de Josep M. Sayeras, professor titular del Departament d'Economia d'ESADE. 20 de gener de 2009.

- «La proteïna fluorescent verda». Conferència sobre el Premi Nobel de Química concedit a Osamu Shimomura, Martin Chalfie i Roger Y. Tsien, a càrrec d'Ernest Giralt, director del Programa de Química i Farmacologia Molecular de l'Institut de Recerca Biomèdica (Parc Científic de Barcelona) de la Universitat de Barcelona. 27 de gener de 2009.

- «Simetries subtilment trenca-des». Conferència sobre el Premi Nobel de Física concedit a Nambu Yoichiro, Kobayashi Makoto i Maskawa Toshihide, a càrrec de Joan Soto, professor titular del Departament d'Estructura i Constituents de la Matèria de la Facultat de Física de la Universitat de Barcelona. 29 de gener de 2009.

— Cicle de conferències «Darwin, ara i ací. La vigència del llegat de Darwin», amb motiu del seu bicentenari i dels cent cinquanta anys de *L'origen de les espècies*. Espai Ciència, Octubre Centre de Cultura Contemporània.

- «Economia, gens i hominització. Una nova aproximació darwinista al nostre origen», a càrrec d'Arcadi Navarro (ICREA,

Institut de Biologia Evolutiva, UPF-CSIC, Barcelona). 21 de gener de 2009.

- «La ment del ximpanzé», a càrrec de Josep Call (Departament de Psicologia del Desenvolupament i Comparada, Institut Max Planck d'Antropologia Evolutiva, Leipzig). 28 de gener de 2009.

- «L'evolució als tribunals: de l'arbre de la vida al cas Maeso», a càrrec de Fernando González Candelas (Departament de Genètica i Institut Cavanilles de Biodiversitat i Biologia Evolutiva, Universitat de València; Centre Superior d'Investigació en Salut Pública, Generalitat Valenciana). 18 de febrer de 2009.

- «Darwin per sobreviure: salvant les branques de l'arbre de la vida», a càrrec de Cristian R. Altaba (cap de Secció de Biodiversitat, Conselleria de Medi Ambient, Govern de les Illes Balears, i Laboratori de Sistemàtica Humana, Universitat de les Illes Balears). 12 de març de 2009.

- «Economia experimental i neuroeconomia: joc d'últimàtum i joc d'endevinar», a càrrec de Rosemarie Nagel (ICREA, Departament d'Economia, Universitat Pompeu Fabra, Barcelona). 1 d'abril de 2009.

- «L'herència de Darwin: els animals no humans subjectes de drets?», a càrrec de Javier de Lucas (Facultat de Dret i Institut Universitari de Drets Humans, Universitat de València). 6 de maig de 2009.

- «Cervells morals i amorals: de Darwin a la neuroimatge», a càrrec d'Adolf Tobeña (Facultat de Medicina, Universitat Autònoma de Barcelona). 3 de juny de 2009.

- «Bars de Ciències». Espai Ciència, cafeteria de l'Octubre Centre de Cultura Contemporània.

- «Déu i Darwin són compatibles?», amb David Jou (UAB i IEC), Adolf Tobeña (UAB) i Núria Cadenes (moderadora). 11 de febrer de 2009.

- «Virus!, no hi ha cap enemic petit», amb la participació de Fernando González Candelas (Universitat de València i Centre Superior d'Investigació en Salut Pública), Ferran Martínez Navarro (Escuela Nacional de Sanidad, Instituto de Salud Carlos III) i Tomàs Pumarola Suñé (Universitat de Barcelona i Secció de Virologia de l'Hospital Clínic i Provincial de Barcelona). 28 d'octubre de 2009.

- «Dia de Darwin 2009»:

- Cicle de seminaris d'evolució i complexitat «Evolutionary stories — From the entangled web to the genome», a càrrec de Susanna Manrubia (Centro de Astrobiología, INTA-CSIC, Madrid). 11 de febrer de 2009.

- Conferència «Darwin, Wallace y la evolución humana», per Juan Luis Arsuaga (Centro de Evolución y Comportamiento Humanos, UCM-ISC III, Madrid), presentat per Valentín Villaverde (Departament de Prehistòria de la Uni-

versitat de València). 12 de febrer de 2009.

— Exposició «Darwin: el seu temps, la seua obra, la seua influència». València, febrer-setembre de 2009. Inauguració pel rector de la UV i el president de l'IEC: divendres 20 de febrer de 2009. Direcció científica: Víctor Navarro i Jesús Català. Lloc: Institut d'Història de la Medicina i de la Ciència López Piñero, Palau de Cerveró, València. L'exposició es va poder visitar a la seu de l'IEC del 28 de setembre al 6 de novembre de 2009.

— Cicle «De Darwin a D@rwin»: «Lamarck i l'evolució de les espècies», a càrrec d'Agustí Camós. Amb el suport

de la Societat Catalana de Biologia. 15 de maig de 2009.

— Cicle de conferències «VI Matinal de l'evolució». Jornada d'actualització per a professorat de secundària i batxillerat, amb la participació d'Agustí Camós, Óscar Barberà i Martí Domínguez, i el suport de la Societat Catalana de Biologia. Auditori Joan Plaça, 16 de maig de 2009.

— V Memorial Peregrí Casanova de Biodiversitat i Biologia Evolutiva. Conferència «Evolution of Darwin's finches», per Rosemary i Peter Grant (Universitat de Princeton). Auditori Joan Plaça. 27 de maig de 2009.

VI. Activitat de recerca

Programes de recerca

Secció Històrico-Arqueològica

Catalunya Carolíngia

Directors: Josep Maria Salrach i Marés
Gaspar Feliu i Montfort

Assessors: Josep M. Font i Rius
Anscari Manuel Mundó
i Marcet
Antoni Pladevall i Font
Manuel Riu i Riu

L'objectiu d'aquest programa de recerca és recollir i publicar tots els documents referents als comtats catalans fins a l'any 1000, incloent-hi els preceptes dels reis francs expedits a favor de Catalunya. Aquest corpus és de gran interès per a la història dels segles IX i X de Catalunya i de l'Europa occidental de l'època carolíngia.

Corpus documental de les relacions internacionals de Catalunya i de la Corona d'Aragó

Directora: Maria Teresa Ferrer
i Mallol

És un projecte de llarga durada que pretén publicar els tractats internacionals de l'àmbit assenyalat i els documents de negociació diplomàtica, si n'hi ha. La

collecció documental s'acompanya d'estudis introductoris, en què s'analitza el contingut dels tractats dins el context de les relacions internacionals de cada període.

Es publicà el volum 1.1: FERRER I MALLOL, Maria Teresa; RIU I RIU, Manuel (dir.). *Tractats i negociacions diplomàtiques de Catalunya i de la Corona catalanoaragonesa a l'edat mitjana*. Vol. 1.1: *Tractats i negociacions diplomàtiques amb Occitània, França i els estats italians, 1067-1213*. Estudis de Pere Benito i Monclús i Maria Teresa Ferrer i Mallol. Corpus documental a cura de Pere Benito i Monclús, Pilar Sendra i Beltran i Carles Vela i Aulesa, amb la col·laboració de Rafael Ginebra i Molins, Roberto Pili i Esther Redondo García. Barcelona: Institut d'Estudis Catalans, 2009. 503 p.; 20 × 27 cm. (Memòries de la Secció Històrico-Arqueològica; 83)

Maria Teresa Ferrer ha iniciat l'estudi de les relacions amb Castella que anirà al volum 1.2, mentre que Carles Vela ha iniciat la redacció de l'estudi sobre les relacions amb els països islàmics, també del volum 1.2. Ha aprofitat la seva estada de sis mesos al Departament d'Estudis Asiàtics de la Universitat dels Estudis de

Nàpols a «L'Orient» per revisar totes les cròniques àrabs que poden servir per a la redacció del seu estudi.

Corpus textual de la Catalunya del Nord: Catàleg d'Impresos Rossellonesos

Directora: Eulàlia Duran i Grau

Al llarg del curs 2008-2009 s'han seguit les línies marcades a la memòria del programa de recerca per al trienni 2008-2010: actualització de la llista d'impresos a catalogar; catalogació d'impresos dels segles xv-xix, i estudi dels impresos, impressors, llibreters i textos.

L'actualització de la llista d'impresos no es dona per tancada i s'ha continuat en la línia de buidatge de fons bibliogràfics com fins ara. El catàleg és molt complet, però, tot i això, la recerca no es pot abandonar: d'una banda, arxius i biblioteques incorporen sovint nous registres en xarxa (generalment volums de poca entitat física, en volums facticis) i s'hi corregeixen de vegades errors dels catàlegs antics impresos; de l'altra, una font que també pot amagar sorpreses són els catàlegs de llibreters de vell (malgrat que, darrerament, no s'ha pogut detectar cap imprès desconegut per aquesta última via).

Paral·lelament, es continuen localitzant fons nous amb material imprès

rossellonès, com ara el de la catedral d'Elna. Els resultats de la recerca són molt satisfactoris i el corpus d'impresos i d'exemplars conservats és cada vegada més ampli (gairebé set-cents cinquanta impresos i més de mil tres-cents exemplars), cosa que confirma la vitalitat i la importància de la impremta rossellonesa al llarg dels segles.

Pel que fa a la descripció tipobibliogràfica d'exemplars, la part dedicada als segles xv-xvii hauria de quedar tancada el 2010. Aquest últim curs s'han demanat reproduccions als fons on només hi havia un o dos exemplars i la resposta d'aquests arxius i biblioteques ha estat irregular: majoritàriament no han arribat, o bé perquè es tracta d'impresos molt malmesos que no es poden manipular, o bé perquè la digitalització la fa una empresa externa i els terminis d'entrega són llargs; en el cas dels impresos que no es puguin digitalitzar, s'hauran de fer els desplaçaments per a completar el catàleg l'any 2010. El 90 % de les descripcions tipobibliogràfiques dels impresos dels segles xv-xvii és complet: queda, doncs, només un 10 % per tancar. Els segles xviii i xix presenten un nombre molt elevat d'impresos conservats fora de Catalunya, especialment a París (Biblioteca Nacional de França), però s'ha avançat quant als impresos conservats en fons al nostre abast; paral·lelament, s'han iniciat contactes amb la doctora Maria Dasca, a

París, per tal que col·labori eventualment en el projecte.

S'han dut a terme desplaçaments a Palma i a París, pensats sobretot per a completar les descripcions dels segles xv-xvii, i també ha avançat la catalogació dels segles xviii i xix.

La recerca sobre l'estudi de la impremta i de la llibreteria nord-catalanes se centra sobretot en els fons documentals barcelonins (perquè bona part dels primers impressors perpinyanencs havien establert les seves premses amb anterioritat a Barcelona) i nord-catalans. S'han localitzat notícies documentals inèdites sobretot a l'Arxiu Històric de Protocols de Barcelona i a la Biblioteca de Catalunya, però també als fons dels Sants Just i Pastor i de Santa Maria del Pi; paral·lelament, es continua treballant amb el material que es guarda a l'Arxiu Departamental dels Pirineus Orientals. A banda dels membres del programa de recerca, per al buidatge de fons documentals hem pogut comptar amb la col·laboració desinteressada de Rosa Nacente.

Els resultats de la recerca són consultables en xarxa a la pàgina web del projecte. S'hi poden llegir un total de nou estudis, publicats fins ara en diverses revistes i obres col·lectives, i també el catàleg d'impressos de 1500 a 1700 i part de les descripcions tipobibliogràfiques. Falta incorporar-hi el catàleg d'impressos dels segles xviii i xix perquè s'ha considerat oportú, en vista de la quantitat de

material sobre el qual es treballa, esperar a tenir encara més dades recopilades. La decisió de publicar en xarxa les descripcions tipobibliogràfiques permet posar a l'abast de l'investigador una feina que ja està enllestida i que, altrament, no veuria la llum fins a la publicació impresa de totes les descripcions dels testimonis.

A banda del nou material publicat al web, en el curs 2008-2009 ha vist la llum l'estudi «A cantar meravelles grans»: les *Alegrias de Nadal*, de Mercè Comas (sobre un imprès únic, les *Alegrias de Nadal*, d'autor anònim i publicat a Perpinyà el 1789, conservat actualment a la Biblioteca Britànica de Londres), al volum L dels *Annals de l'Institut d'Estudis Gironins*; també, Comas ha deixat enllestit l'estudi d'un altre imprès que ens ha arribat per un únic testimoni: una relació d'un episodi de la Guerra dels Segadors, ni repertoriada ni citada pels catàlegs i estudis que s'ocupen del conflicte (Sanabre, Ettinghausen, Simon, etc.), que es conserva a la Biblioteca del Monestir de Montserrat. D'altra banda, Òscar Jané ha estudiat un imprès rossellonès poc conegut, sense peu d'impremta i de final del segle xvii: *Projet d'une histoire du Roussillon, compris dans une lettre de Monsieur L.R. à un de ses amis* («El projecte d'una primera *Història del Rosselló* com a instrument d'integració a França a finals del segle xvii», *Revista de Catalunya*, núm. 254). Els estudis de Comas i Jané se centren volgutament en la recuperació

d'obres ignorades per la historiografia, d'alguna de les quals no es tenia notícia fins ara. D'altra banda, el febrer de 2008 Eulàlia Miralles va presentar a Venècia un estudi centrat en l'obra del traductor teatral Bonaventura Ques, membre del Grup de Tuïr, que incidia en l'activitat d'aquest cenacle i en la transmissió manuscrita de la dramàtica rossellonesa, paral·lela i complementària a la transmissió impresa («Bonaventura Ques, traductor de Metastasio», a *La Catalogna in Europa. L'Europa in Catalogna. Atti del IX Congresso Internazionale dell'Associazione Italiana di Studi Catalani: Venezia, 14-16 febbraio 2008*); actualment, Miralles té pràcticament enllestit un estudi de conjunt sobre el teatre i la impremta nord-catalans a final del segle XVIII, especialment a Tuïr però també a Perpinyà, que podria quedar tancat abans de final d'any aprofitant un desplaçament a Londres (Biblioteca Britànica).

Epigrafia del *conventus*

Tarraconensis* nord. La presència del poder imperial en el *conventus Tarraconensis* i en la zona sud de la província *Gallia Narbonensis

Director: Marc Mayer i Olivé

En el segon any de recerca estava prevista l'actuació següent: la finalització i actualització bibliogràfica i documental del

corpus epigràfic del CIL II2 14/4, seguint les normes de redacció del *Corpus Inscriptionum Latinarum*. Els objectius han estat acompanyats amb la introducció de l'*instrumentum inscriptum*, és a dir, les inscripcions sobre suports no lapidis, corresponent a les províncies de Barcelona, Lleida i Girona. S'estan revisant en aquest moment les proves de la publicació del CIL II de la província de Tarragona i la ciutat de *Tarraco*, a càrrec de Géza Alföldy.

L'anàlisi de les dades disponibles sobre l'epigrafia de la Catalunya del Nord i de l'epigrafia corresponent a *Ruscino* (Castellrosselló, Perpinyà) ha conduït a fer una nova revisió completa dels materials *in situ*: s'han fitxat tots de nou, amb la qual cosa es disposa d'una nova lectura actualitzada, d'un nou arxiu fotogràfic i d'un bon estol d'inèdits fins ara no considerats. El corpus total queda ara constituït, després d'aquesta nova revisió, per cent cinquanta ítems. Tot preparant la revisió epigràfica de les Illes Balears, s'ha procedit a una prospecció de l'epigrafia de Menorca, centrada fonamentalment en el jaciment de Cales Coves i en els museus de Maó i Ciutadella.

Els honors rebuts per la família imperial constitueixen gairebé tota l'epigrafia de *Ruscino* i han estat objecte, aquest any, de nous estudis, que abracen Tortosa (*Dertosa*) i Tarragona.

S'han publicat també tres assaigs metodològics:

- MAYER, M. «La denominación de los primeros gobernadores provinciales». A: PISO, I. (ed.). *Die römischen provinzen: Begriff und gründung*. Cluj-Napoca, 2008, p. 145-164.
- «Los honores recibidos por la familia de Marco Aurelio en la parte oriental del imperio romano: ¿Cambio o continuidad en el culto dinástico?». A: MARTÍNEZ FERNÁNDEZ, Á. (coord.). *Estudios de epigrafía griega*. La Laguna, 2009a, p. 277-294.
- «Observaciones sobre la celebración epigráfica en el mundo romano: El impacto sobre la opinión pública local». A: ANGELI BERTINELLI, M. G.; DONATI, A. (ed.). *Opinione pubblica e forme di comunicazione a Roma: Il linguaggio dell'epigrafia*. Faenza, 2009b, p. 47-59.

En l'àmbit de novetats en l'epigrafia de Catalunya i de les Balears, s'han publicat:

- MAYER, M. «La nova lauda en mosaic d'Empúries: Alguns suggeriments de lectura». SEBarc, núm. vi (2008a), p. 145-150.
- «Un nou fragment d'inscripció conservat en una paret de Barcelona». SEBarc, núm. vi (2008b), p. 151-153.
- «*Carthago capta*: La fecha de la toma de Cartago por los romanos». MEF, vol. 120, núm. 1 (2008c), p. 93-97.

L'epigrafia paleohispànica dels Països Catalans, complement indispensable de l'epigrafia romana, ha conduït

membres de l'equip a participar en el X Col·loqui Internacional sobre Llengües e Culturas Paleo-hispàniques, celebrat el febrer de 2009 a Lisboa, amb diverses contribucions. Dins d'aquest mateix àmbit, s'han publicat els articles següents:

- FRANCÈS, J.; VELAZA, J.; MONCUNILL, N. «Los esgrafiados sobre cerámica de Can Oliver (Cerdanyola del Vallès)». *Palaeohispànica*, núm. 8 (2008), p. 217-242.
- MONCUNILL, N. «L'estudi de la llengua ibèrica: Apunts bibliogràfics». *Arxiu de Textos Catalans Antics*, vol. 27 (2008), p. 495-517.
- MONCUNILL, N.; MORELL, N. «Reexcavando en los museos: Novedades epigráficas en soportes de plomo». *Palaeohispànica*, núm. 8 (2008), p. 243-255.

Escassetats, caresties, fams i mortaldats a Catalunya a l'edat mitjana. Estudi i corpus documental

Director: Antoni Riera i Melis

Durant el curs 2008-2009, l'equip de recercadors ha treballat en diversos arxius de Barcelona i en biblioteques catalanes.

Antoni Riera i Melis ha examinat els registres de cancelleria del regnat d'Alfons el Liberal i de la primera fase del de Jaume II, conservats a l'Arxiu de la Corona d'Aragó: ACA, C, reg. 61-145 (1285-1310). L'objectiu d'aquesta recer-

ca és establir una cronologia prou precisa de les crisis cerealistes de la darrera dècada del segle XIII i la primera del XIV arreu de la Corona catalanoaragonesa, les quals només havien estat analitzades al regne de València per Agustín Rubio.

Joan Josep Càceres Nevot ha continuat a l'Arxiu Històric de la Ciutat de Barcelona el buidatge de les sèries «Testament de Consellers», reg. 3-5 (1430-1493), i «Notularum», reg. 4-6 (1480-1499), dues fonts molt poc consultades en general i mai no explorades des del punt de vista de l'abastament frumentari de Barcelona.

Pol Serrahima Balius ha dedicat el primer semestre del curs a redactar la memòria final del màster de Cultures medievals, que, sota el títol *El pa de la Busca. El proveïment cerealier a Barcelona entre 1450 i 1462*, ha obtingut la qualificació màxima. Constitueix una ferma aportació a l'anàlisi de la política de proveïment alimentari de la ciutat dels buscaires, d'extracció popular; radicalment diferent a la que havien desenvolupat, a la primera meitat del segle XV, els bigaires, integrats bàsicament per membres de l'oligarquia local.

Durant el segon semestre ha reiniciat a l'Arxiu Històric de la Ciutat de Barcelona el treball de recollida d'informació inèdita sobre l'abastament urbà de cereal, tot buidant les sèries: «Clavaria», reg. 69-74 (1456-1462) i reg. 93-110 (1476-1493), i «Lletres Comunes Ori-

nals», reg. 20 (1450). Paral·lelament ha començat a treballar les sèries documentals corresponents a les dècades centrals del segle XV de l'Arxiu de la Corona d'Aragó, on ha escorcollat les seccions «Batllia General de Catalunya», reg. 969 (1437-1485), i «Generalitat, Registres de Correspondència Expedida, 1449-1450». Els materials obtinguts li serviran per a preparar la seva tesi doctoral sobre l'abastament de blat de la ciutat de Barcelona al segon terç del segle XV, una època d'especial interès, atès que durant la qual es va produir la «crisi de la baixa edat mitjana», la cronologia, les causes i l'abast de la qual ha dividit els experts, des de 1950, en dos corrents: un de maximalista (J. Vicens i Vives, P. Vilar, C. Carrère) i un altre de minimalista (M. Del Treppo, F. Melis, S. Epstein, P. Iradiel).

Montserrat Richou i Llimona ha consultat selectivament a l'Arxiu Històric de Protocols de Barcelona els protocols dels principals notaris «comercials» corresponents al període 1376-1415: Bartomeu de Miramar, Pere Martí, Guillem de Santilari, Francesc de Lladernosa, Guillem d'Orta, Francesc de Relat, Joan Eiximenis, Pere de Pujol, Berenguer Ermengol, Antoni Bellver, Felip Gombau, Francesc de Pujol, Jaume Just, Bartomeu Eiximeno, Joan de Soler, Berenguer Escuder, Guillem Piqué, Arnau Lledó, Joan Nadal, Ponç Amorós, Pere Granyena i Bernat Nadal. A l'Arxiu Capitular de Barcelona ha consultat els protocols dels notaris «comer-

cials» que treballaren entre 1300 i 1400: Bernat de Vilarrúbia, Pere Torre, Bernat Guillem de Vilarrúbia, Jaume de Font, Pere Borrell, Pere de Coll i Francesc de Tria.

Josep Fernández Trabal ha consultat els registres de correspondència de la Generalitat de Catalunya, dipositats a l'Arxiu de la Corona d'Aragó, corresponents al període 1450-1486.

La documentació inèdita recollida per Joan Josep Càceres i Pol Serrahima ha estat transcrita i anotada, per tal d'integrar-la al corpus documental. La documentació inèdita reunida per Antoni Riera i Melis, Montserrat Richou, Pere Benito i Josep Fernández Trabal ha estat regestada i inclosa en una base de dades, a fi de facilitar-ne la consulta per tots els membres de l'equip, que la utilitzaran en la redacció de les respectives monografies.

Participació en reunions i seminaris internacionals

— «La política frumentaria de los concejos catalanes como factor de seguridad alimentaria y de distensión social». Seminari internacional de recerca organitzat per la Universitat de Florència i la Universitat de Lleida: «Città del Mediterraneo a confronto. Gli spazi del potere nelle città della Catalogna e della Toscana». Florència, del 22 al 24 de gener de 2009.

— «El Mediterráneo-ciudad como espacio de intercambio anonario. Rela-

ciones entre carestías italianas y catalanas (1080-1260)». Seminari internacional de recerca organitzat per la Universitat de Florència i la Universitat de Lleida: «Città del Mediterraneo a confronto. Gli spazi del potere nelle città della Catalogna e della Toscana». Florència, del 22 al 24 de gener de 2009.

Publicacions

RIERA I MELIS, A. «Tener siempre bien aprovisionada la población: Los cereales y el pan en las ciudades catalanas durante la Baja Edad Media». A: ARÍZAGA, B.; SOLÓRZANO, J. Á. (ed.). *Alimentar la ciudad en la Edad Media*. Logronyo: Instituto de Estudios Riojanos, 2009, p. 23-42.

BENITO, P. «Carestía y hambruna en las ciudades occidentales durante la Edad Media. Algunos rasgos distintivos». A: ARÍZAGA, B.; SOLÓRZANO, J. Á. (ed.). *Alimentar la ciudad en la Edad Media*. Logronyo: Instituto de Estudios Riojanos, 2009, p. 43-57.

Conclusió

Antoni Riera i Melis ha treballat sobre les caresties i fams de la segona meitat del segle XIII i la primera dècada del XIV, a partir de la documentació de la Cancelleria Reial i de la Cancelleria municipal de Barcelona.

Pere Benito ha continuat les recerques sobre les crisis frumentàries a l'etapa central de l'edat mitjana, a partir dels

pergamins de l'Arxiu de la Corona d'Aragó i les col·leccions documentals publicades dels arxius episcopals catalans.

Pol Serrahima s'ha concentrat en les dificultats d'abastament de la ciutat de Barcelona durant les dècades centrals del segle xv, tot basant-se en la documentació municipal i de la Generalitat de Catalunya.

Joan Josep Càceres i Josep Fernández Trabal estan analitzant les fams i caresties del darrer quart del segle xv, a partir de la documentació municipal de Barcelona i de la Generalitat de Catalunya, respectivament.

Forma Orbis Romani - Forma Conventus Tarraconensis

Director: Josep Guitart i Duran

El programa Forma Orbis Romani (FOR), promogut per la Unió Acadèmica Internacional, és un programa de recerca de topografia arqueològica del món romà que es proposa la reconstrucció històrica dels territoris antics, portant la cartografia i l'anàlisi al marc regional mitjançant mapes de detall (generalment a l'escala 1:25.000 o 1:50.000) que permeten una localització precisa de les dades, mantenint a la vegada una visió general del territori corresponent.

El programa FOR a Catalunya i una part del País Valencià es concreta en

la Forma Conventus Tarraconensis (FCT), que comporta la preparació de diversos volums, cadascun dels quals ha de cobrir una àrea amb coherència historicotopogràfica. La primera etapa del programa comprèn els territoris immediats de les principals ciutats romanes de Catalunya.

Llibres de matrícula de les insaculacions (llibres de l'ànima) de la ciutat de Barcelona (1498-1713)

Directora: Eva Serra i Puig

La intencionalitat d'aquest projecte és posar a mans dels investigadors d'història de Catalunya dels segles moderns anteriors a la Nova Planta la nòmina de les persones que podien participar i participaven en el sistema electoral municipal de Barcelona a través del sistema d'insaculació, en el cas de Barcelona, introduït el 1498 (vegeu la *Memòria: curs 2007-2008*).

L'equip format pels investigadors Jordi Buyreu, Núria Florensa, Sílvia Jurado, Eduard Martí, Miquel Pérez Latre i Eduard Puig ha continuat treballant en l'elaboració d'una base de dades, adequada per al buidatge previst i encaminada a recollir al màxim totes les dades relatives al caràcter de les persones concretes insaculades i a ordenar-les cronològicament i

alfabètica. Sobre aquesta base de dades, continua fent el buidatge de diverses unitats arxivístiques.

Materials prehistòrics de Serinyà

Director: Narcís Soler i Masferrer

El programa s'integra dins d'uns objectius a llarg termini, que són l'estudi i la publicació dels materials prehistòrics de Serinyà, tant de les antigues excavacions com de les recents.

Per al període 2008-2010 s'ha proposat la publicació de materials de l'època magdaleniana de la bora gran d'en Carreres, l'estudi dels de la cova del Reclau Viver i de la cova de l'Arbreda i la continuació de les excavacions en aquest últim lloc. Durant aquest període el Parc Arqueològic de les Coves Prehistòriques de Serinyà ha estat declarat bé cultural d'interès nacional.

Les intervencions en la cova de l'Arbreda, el jaciment més important del Parc Arqueològic de les Coves Prehistòriques de Serinyà, s'emmarquen en un conveni entre la Universitat de Girona i el Consell Comarcal del Pla de l'Estany i són possibles gràcies als permisos d'excavació que ha anat concedint el Departament de Cultura.

Per a l'estudi dels materials de l'Arbreda i dels altres jaciments es compta amb el projecte de l'IEC i el projecte

HUM2007-63435/HIST del Ministeri de Cultura.

L'estiu de 2009 s'ha fet una llarga campanya d'excavacions a la cova de l'Arbreda gràcies al suport del Departament de Cultura de la Generalitat de Catalunya i del Consell Comarcal del Pla de l'Estany.

Durant l'estiu, amb un equip d'una quinzena de persones, s'han excavat nivells de l'època mosteriana, amb moltes restes d'indústria i fauna, que podrien tenir més de dos-cents mil anys. Especialment els nivells més profunds, que només es poden excavar en una petita superfície d'1 m², són d'una extraordinària riquesa arqueològica, encara que profundament afectats per les alteracions químiques. També han participat en l'excavació els professors Marouf Belhadj i Benabdellah Beldjouzi, de la Universitat de Tlemcen (Algèria), amb la qual hi ha un conveni signat.

Durant la segona quinzena d'agost i la primera de setembre, s'ha excavat amb un equip reduït de quatre persones en els nivells més profunds, ja que només s'ha fet just al lloc on s'havia d'ubicar un dels pilars d'una estructura metàl·lica.

Aquesta estructura ha de garantir la seguretat de la gran secció est i dels excavadors i facilitar l'accés als diferents sectors del jaciment. El Departament de Cultura s'ha fet càrrec del cost a través d'una subvenció al Consell Comarcal del Pla d'Estany.

S'ha rebut la visita dels científics del Museu de Neandertal de Mettmann (Alemanya) Gerd Weniger, director del Museu i del projecte; Marcel Bradtmöller, i Martin Kehl, amb els quals tenim un conveni de col·laboració.

També hi ha fet una visita la professora Mercè Bergadà, de la Universitat de Barcelona, que ha preparat mostres per a l'estudi de la micromorfologia de la cavitat.

El projecte se sumà a un programa internacional de datacions sobre l'època de canvi entre l'home de Neandertal i el de Cromanyó de l'Oxford Radiocarbon Accelerator Unit i al programa «Response of humans to abrupt environmental transitions» (RESET) d'identificació de tefrites (cendres volcàniques en sediments prehistòrics) del Natural Environment Research Council, dirigit per Chris Stringer, del Museu d'Història Natural de Londres. El juliol de 2009 s'ha rebut la visita dels científics que han agafat les mostres per a aquest últim programa, Dustin White i Mark Lewis. A hores d'ara, fetes les anàlisis, se sap que no s'han trobat tefrites en els nivells mostrejats, corresponents al Paleolític superior antic.

Dins del conveni de col·laboració amb la Universitat d'Oxford per a la datació d'ossos i indústria òssia del Mosterià final al Gravetià de l'Arbreda i del Reclau Viver, ja es tenen nombroses datacions del més gran interès, que aviat seran motiu d'una publicació conjunta.

Gràcies a aquestes datacions radiocarbòniques i d'altres, es podrà demostrar que algunes de les restes humanes de les coves del Reclau Viver i de Mollet són del Paleolític superior i, per tant, les restes més antigues d'*Homo sapiens* a Catalunya.

S'ha continuat la digitalització de les seccions de l'Arbreda que s'havien anat dibuixant des de 1975 i l'estudi de les restes de fauna localitzades el 2007 i el 2008.

Sobre els jaciments de Serinyà, ha aparegut la publicació següent:

SOLER SUBILS, JOAQUIM; SOLER I MASFERRER, NARCÍS; MAROTO, JULIÀ. «L'Arbreda's archaic Aurignacian dates clarified». *Eurasian Prehistory*, vol. 5, núm. 2 (2009), p. 45-55: 4 fig.

Recerca arqueològica de la ciutat romana de Iesso (Guissona)

Director: Josep Guitart i Duran

La finalitat d'aquest programa de recerca arqueològica és l'estudi del jaciment arqueològic situat en el subsòl de l'actual vila de Guissona. Les restes conservades corresponen als vestigis de la població romana de *Iesso*, fundada a l'inici del segle I aC, en paral·lel amb *Aeso*, i possiblement també amb *Ilerda*, per tal d'estructurar les terres de ponent de l'actual Catalunya. En el desenvolupa-

ment d'aquest programa, l'IEC col·labora amb el Patronat d'Arqueologia de Guissona, consorci en el qual participen també l'Ajuntament de Guissona, el Consell Comarcal de la Segarra, l'Institut d'Estudis Ilerdencs de la Diputació de Lleida i la Universitat Autònoma de Barcelona.

Les activitats realitzades durant el curs 2008-2009 han estat fonamentalment orientades a completar l'excavació de les termes públiques de la ciutat romana i a dur a terme l'estudi de resultats.

Repertori de manuscrits catalans 1474-1714

Directora: Eulàlia Duran i Grau

Durant aquest curs, l'equip que elabora el *Repertori* ha estat constituït per Eulàlia Duran (direcció), Maria Toldrà (coordinació), Eulàlia de Ahumada, Mercè Gras i Joan Mahiques.

S'ha treballat en els tres camps següents:

1) Edició del volum 4 del *Repertori de manuscrits catalans (1474-1620)*, que conté la descripció de manuscrits conservats a Arenys de Mar (Arxiu Històric Fidel Fita), Cervera (Arxiu Històric Comarcal), Girona (Arxiu Capitular, Arxiu Diocesà, Biblioteca del Seminari Diocesà, Biblioteca Pública), la Seu d'Urgell (Arxiu i Biblioteca Capitular), Montserrat

(Biblioteca del Monestir), Poblet (Biblioteca del Monestir), Ripoll (Arxiu Històric Comarcal, Biblioteca Lambert Mata), Solsona (Arxiu Diocesà), Tarragona (Biblioteca Pública), Tortosa (Arxiu Capitular, Arxiu de la Ciutat, Arxiu Diocesà, Arxiu Enrique Bayerri, Arxiu Històric Diocesà), Uldecona (Arxiu Parroquial de Sant Lluc), Valls (Arxiu Històric Comarcal), Vic (Arxiu i Biblioteca Episcopal), Vilamacolum (Biblioteca Arxiu Familiar Geli-Anglada) i Vilanova i la Geltrú (Biblioteca Museu Víctor Balaguer), amb un apèndix sobre l'Arxiu Històric de la Companyia de Jesús de Catalunya.

2) Descripció directa dels manuscrits de la Biblioteca de la Universitat de Barcelona corresponents al període 1620-1714.

3) Elaboració de la base de dades *Manuscrits catalans de l'edat moderna* (MCEM). Durant el curs 2008-2009, s'hi ha traspasat, corregit i revisat tota la informació sobre els gairebé mil manuscrits descrits en els cinc volums ja publicats de les dues sèries del *Repertori* (1474-1620 i 1620-1714).

Cada manuscrit hi té entrada pròpia, dividida en els camps següents: ciutat, biblioteca o arxiu, número de manuscrit, signatura, signatures antigues, data, llengua, suport, mides, folis, copista, enquadernació, llom, procedència, estat de conservació, ornamentació, autor, títol, contingut, observacions, bibliografia, enllaços interns i enllaços externs. S'hi

poden fer consultes a través d'un cercador general (provisional).

Paral·lelament, s'ha començat a preparar una base de dades bibliogràfica que permetrà l'enllaç corresponent des de cada entrada de manuscrit.

Es preveu que la base de dades MCEM es publicui al web de l'IEC a partir de l'any 2010.

Bibliografia

DURAN, Eulàlia (dir.). *Repertori de manuscrits catalans (1474-1620)*. Vol. 4. Compilació a cura de Maria Toldrà (coord.), Mar Batlle, Carme Camps, Antoni Cobos, Joan Mahiques, Eulàlia Miralles, Enric Querol, Joan Requesens, Glòria Sabaté. Barcelona: IEC, 2008. 492 p. (Memòries de la Secció Històrico-Arqueològica; 81)

Secció de Ciències Biològiques

Bibliografia

Director: Xavier Llimona i Pagès

En aquesta fase del projecte, la nostra activitat s'ha basat en dos objectius principals:

1. La recerca de noves fonts bibliogràfiques

Seguint la llista realitzada prèviament en la fase 4 d'aquest projecte, s'han completat volums que faltaven, procurant encabir des de l'inici de la publicació fins al moment actual. S'han revisat i seleccionat articles de les següents revistes: *Acta Botanica Barcinonensia*, *Acta Botanica Malacitana*, *Anales de Biología*, *Anales del Instituto Botánico A. J. Cavanilles*, *Boletim da Sociedade Broteriana*, *Boletín de la Sociedad Española de Briólogía*, *Boletín de la Sociedad Aragonesa de Ciencias Naturales*, *Boletín de la Sociedad Española de Historia Natural*, *Boletín de la Sociedad Ibérica de Ciencias Naturales* i *Butlletí de la Institució Catalana d'Història Natural*, entre d'altres.

S'han seleccionat articles de noves publicacions interessants de cara a la nostra base de dades: *Anales del Jardín Botánico de Madrid*, *Botanica Complutensis* i *Oppidum*, entre d'altres, així com obres antigues, com ara *Adumbrationes ad Summae Editionem* i *Anuarios de la*

Junta de Ciencias Naturales de Barcelona.

De tots aquests articles, que gairebé arriben al miler, se n'ha fet una tria de paraules clau per tal de facilitar la recerca al públic. D'aquesta manera, es disposa de força material preparat per a la seva indexació i introducció, cosa que garanteix la continuïtat del projecte.

2. La realització de la implantació, les proves i el refinament de la base de dades a Internet

Actualment ja es treballa des de la xarxa i, per les nombroses simulacions que ja s'han fet i pel nombre de registres, que ja supera els cinc mil cent, creiem que molt aviat la base de dades podrà ser consultada públicament per tota la comunitat científica interessada.

Biodiversitat dels fongs i líquens dels Països Catalans

Director: Xavier Llimona i Pagès

Aquest projecte inclou diferents objectius de recerca centrada en la biodiversitat dels fongs, líquenitzats i no líquenitzats, de Catalunya i d'altres indrets dels Països Catalans, amb la intenció d'anar omplint una tria de llacunes en el coneixement dels

fongs i líquens, prèviament detectades: àrees inexplorades i hàbitats i grups taxonòmics insuficientment estudiats o gens. El projecte coordina un ampli equip de micòlegs de camp i un segon equip, molt expert, de liquenòlegs, en el marc de dos subprojectes paral·lels. El subprojecte liquenològic és el més recent. El micològic ha anat acumulant, en anys anteriors, un important nombre de recolleccions, que estan en procés d'estudi. Però la tasca de prospecció continua, aprofitant en cada cas les parcel·les sotmeses a condicions ecològiques favorables per a la formació d'esporocarps.

A partir del primer any, aquest programa agrupa dos projectes abans independents: «Biodiversitat dels fongs de Catalunya» i «Biodiversitat dels líquens de Catalunya», progressivament ampliat en llur àrea d'estudi.

El projecte dedicat als fongs es troba actualment en la fase 15 i el dels líquens ha arribat a la fase 3. La gradual incorporació d'estudis sobre fongs líquenícies ajuda a adonar-se de fins a quin punt els liquenòlegs són també micòlegs. Tot i això, les estratègies i pràctiques en el treball de camp continuen sent bastant diferents. El curs comentat representa una primera fase en l'estudi conjunt de la biodiversitat dels fongs, tant liquenitzats com no liquenitzats, de Catalunya, amb una ampliació de l'àrea d'estudi vers Castelló, per una banda, i les illes Pitiüses, per l'altra.

Principals resultats

Inventaris micològics

L'any micològic va tenir un bon moment a final de primavera, després d'un gener bo per als estepars del cap de Creus, seguit d'un llarg període de secada. Les males condicions es reproduïren a la tardor, a la regió mediterrània, amb un desembre plujós just al final.

S'han continuat els estudis a la vall de Ribes, el Parc Natural de Cap de Creus, la serra de Verdera, altres punts de l'Alt Empordà, els torrents vallesans del Parc de la Serralada de Marina, Sant Joan de l'Erm, la Vall de Bianya, la Val d'Aran, la plana de Sant Jordi (Baix Ebre), la serralada dels Ports de Tortosa, l'àrea inclosa en el Pla d'Espais d'Interès Natural (PEIN) del Mas de Melons (Castellidans, Garrigues), els carrascars dels Plans de Sió, etc. Cal afegir-hi diverses visites a la Tinença de Benifassà, el desert de les Palmes i la serra Calderona, ja al nord del País Valencià.

Les recolleccions es fan gairebé sempre dreçant un inventari en cada parcel·la explorada. Aquesta informació és apta per a ser usada per a tipificar les comunitats fúngiques. En aquest sentit, s'ha fet un esforç especial per a completar la visió del component fúngic dels estepars, on hi ha tàxons molt especialitzats, part dels quals són nous per a la ciència. També s'ha dedicat atenció al component fúngic de les vernedes, salzeredes, avellanoses i altres hàbitats propers als corrents fluvials.

Bibliografia

- CALONGE, F. D.; LLIMONA, X.; MARTÍN, M. P. (2007). «Nuevos datos sobre el género *Tulostoma* (*Gasteromycetes*) en España. IV». *Revista Catalana de Micologia*, vol. 29, p. 11-16.
- CAMPOS, J. C.; ZAMORA, J. C.; VILA, J. (2008). «Estudio de la micobiota de las comunidades de *Cistaceae* en el centro de la península Ibérica. I». *Bol. Soc. Micol. Madrid*, vol. 32, p. 277-291.
- EBERHARDT, U.; BEKER, H. J.; VILA, J.; VESTERHOLT, J.; LLIMONA, X.; GADJEVA, R. (2009). «*Hebeloma* species associated with *Cistus*». *Mycological Research*, vol. 113, p. 153-162.
- ETAYO, J.; NAVARRO-ROSINÉS, P. (2008). «Una combinación y tres especies nuevas de *Lichenochora* (*Phyllachorales*, ascomicetes liquenícolas), y notas adicionales para el género». *Revista Catalana de Micologia*, vol. 30, p. 27-44.
- GAYA, E.; NAVARRO-ROSINÉS, P. (2008). «Sobre la presencia de *Polycoccum versisporum* (hongos liquenícolas, *Dacampiaceae*) en los Pirineos catalanes y la identificación de su hospedante». *Revista Catalana de Micologia*, vol. 30, p. 71-78.
- GAYA, E.; NAVARRO-ROSINÉS, P.; LLIMONA, X.; HLADUN, N.; LUTZONI, F. (2008). «Phylogenetic reassessment of the *Teloschistaceae* (Lichen-forming *Ascomycota*, *Lecanoromycetes*)». *Mycological Research*, vol. 112, p. 528-546.
- GIRALT, M.; BOOM, P. P. G. van den (2008). «New *Rinodina* species from the Cape Verde Islands, with notes on some additional species». *The Lichenologist*, vol. 40, p. 523-533.
- (2009). «*Rinodina etayoi*, a new saxicolous lichen species from the Canary Islands». *The Lichenologist*, vol. 41, p. 1-6.
- LLISTOSELLA, J.; PÉREZ-DE-GREGORIO, M. À.; LLORENS I VAN WAVEREN, L. (2008). «*Russula flavispora* Romagn., una espècie rara trobada a Catalunya». *Revista Catalana de Micologia*, vol. 30, p. 101-106.
- LLOP, E. (2007a). «*Fellhanera colchica*, relocating a forgotten taxon, and *Byssoloma llimonae* new for Italy». *The Lichenologist*, vol. 39, núm. 4, p. 393-396.
- (2007b). «Els efectes dels factors ambientals en la distribució de líquens foliícoles en el NE de la península Ibèrica». *Lithodora: Novetats Botàniques de la Garrotxa*, núm. 1, p. 7.
- LLOP, E.; EKMAN, S. (2007). «*Bacidia coprodes*: Resurrecting a misinterpreted species». *The Lichenologist*, vol. 39, núm. 3, p. 251-257.
- LLOP, E.; EKMAN, S.; HLADUN, N. L. (2007). «*Bacidia thyrrhenica* (*Ramalinaceae*, lichenized *Ascomycota*), a new species from the mediterranean region, and a comparison of european mem-

- bers of the *Bacidia rubella* group». *Nova Hedwigia*, vol. 85, núm. 3-4, p. 445-455.
- LLORENS I VAN WÄVEREN, L.; CORTÉS, C.; TABARÉS, M.; LLISTOSELLA, J. (2007). «Noves dades sobre el gènere *Entoloma* (Fr.) P. Kumm. a Catalunya». *Revista Catalana de Micologia*, vol. 29, p. 29-33.
- NAVARRO-ROSINÉS, P.; HLADUN, N. L.; LLIMONA, X. (2008). «*Gelatinopsis heppiae* sp. nov. (Leotiales, ascomycota), un hongo liquenícola sobre *Heppia despreauxii* de Aragón (NE España)». *Revista Catalana de Micologia*, vol. 30, p. 57-64.
- NAVARRO-ROSINÉS, P.; LLIMONA, X. (2008). «*Caloplaca ameliensis* (Nyl.) H. Olivier (*Teloschistaceae*), un líquen mediterráneo poco conocido». *Bull. Soc. Linn. Provence*, vol. 59, p. 281-289.
- OLARIAGA, I.; HOYO, M. P.; GÓMEZ-BOLEA, A.; SALCEDO, I. (2007). «Typification and description of *Typhula buxi* Maire». *Mycotaxon*, vol. 100, p. 27-35.
- OLTRA, M.; GRÀCIA, E. (2007). «*Myxomyces* ibéricos. II». *Revista Catalana de Micologia*, vol. 29, p. 51-59.
- ORTEGA, A.; VILA, J. (2008). «*Cortinarius alnicolas* recolectados en el valle de Arán (Pirineos catalanes, península Ibérica)». *Micol. Veg. Medit.*, vol. 23, núm. 1, p. 51-63.
- PÉREZ-DE-GREGORIO, M. À. (2007a). «*Mycena crocata* v. *vogesiana* Quél. en Euskadi». *Errotari*, núm. 4, p. 31-33.
- (2007b). «*Mycena romagnesiana* Maas Gest. en España». *Mycol. Monten.*, vol. IX, p. 91-93.
- (2007c). «*Russula wernerii* Maire, una especie típicamente mediterránea, poco conocida». *Lactarius: Boletín de la Asociación Micológica*, núm. 16, p. 38-40.
- (2007d). «*Russula fragilis* f. *viridilutea* Bon a Catalunya». *Butlletí de l'Associació Micològica Font i Quer*, núm. 5, p. 42-43.
- SOCHTING, U.; FIGUERAS, G. (2007). «*Caloplacalena* sp. nov. and other *Caloplaca* species with caloploicin and vicanicin». *The Lichenologist*, vol. 39, núm. 1, p. 7-14.
- SOCIETAT CATALANA DE MICOLOGIA (2007). *Bolets de Catalunya*. Làm. 1250-1300. Barcelona.
- (2008). *Bolets de Catalunya*. Làm. 1300-1350. Barcelona.
- TORREJÓN, M. (2007). «Contribución al estudio de los hongos del parque natural de la Serra Calderona y su área de influencia. Castelló-València (España). I. Jarales (*Cistion*)». *Revista Catalana de Micologia*, vol. 29, p. 17-28.
- (2008). «Contribución al estudio de la flora micológica del Desert de Les Palmes (Castelló). V». *Micol. Veg. Medit.*, vol. 22, núm. 1, p. 67-79.
- VILA, J. (2008). «Notas sobre *Mycena*

- nucicola*, una especie poco frecuente recolectada en los Pirineos de Cataluña». *Boletín Micológico de FAM-CAL*, núm. 3, p. 31-35.
- VILA, J.; CABALLERO, F.; RIUS, J.; LLIMONA, X. (2008). «Aportaciones al conocimiento de los hongos de Cataluña (península Ibérica). III». *Errotari*, núm. 5, p. 69-86.
- VILA, J.; CONTU, M.; ORTEGA, A. (2008). «A new species of *Rhodocybe* (Agaricales, Entolomataceae) from Catalonia (Iberian Peninsula)». *Österr. Z. Pilzk.*, vol. 17, p. 75-79.
- VILA, J.; CONTU, M.; ORTEGA, A.; TABARÉS, M. (2007). «Appunti sul genere *Rhodocybe* in Catalogna (Penisola Iberica). 2° contributo». *Rivista di Micologia*, núm. 4, p. 291-311.
- VILA, J.; MOREAU, P.-A.; TABARÉS, M.; CARBÓ, J.; PÉREZ-DE-GREGORIO, M. À. (2007). «*Tubaria decurrens*, une espèce américaine redécouverte en Europe». *Cryptogamie. Mycologie*, vol. 28, núm. 3, p. 203-213.
- VILA, J.; ORTEGA, A.; SUÁREZ-SANTIAGO, V. N.; LLIMONA, X. (2008). «*Cortinarius mahiquesü*, a new subhypogeous species from Catalonia (Iberian Peninsula)». *Personia*, núm. 21, p. 153-157.

Darwin2009.cat

Director: Juli Peretó i Magraner

Les activitats del programa Darwin2009.cat s'han desenvolupat com estava previst:

S'ha publicat la versió abreujada i il·lustrada de *L'origen de les espècies* de Darwin. El text ha estat a cura d'Andrés Moya i Juli Peretó. Les més de dues-centes il·lustracions són obra del dibuixant naturalista Carles Puche. La producció editorial ha estat a càrrec de la Càtedra de Divulgació de la Ciència i Publicacions de la Universitat de València. Se n'han fet tres versions: anglesa, catalana i castellana. La traducció ha estat a cura de Coral Barrachina i les corresponents revisions lingüístiques són de Soledat Rubio i Francesc Esteve, amb la col·laboració del Servei de Política Lingüística de la Universitat de València. D'aquesta obra se n'han fet diverses presentacions: Campins (juny), illa de San Cristóbal (Galápagos, durant la Segona Cimera Mundial de l'Evolució, agost), Barcelona (seu de l'IEC, setembre), Badalona (durant una conferència celebrada a les destil·leries d'Anís del Mono, octubre), València (Sala Darwin del campus de Burjassot-Paterna de la Universitat de València, novembre), Madrid (Museu Nacional de Ciències Naturals del CSIC, desembre) i Biarritz (durant un simposi francès sobre evolució, desembre).

Al novembre es va iniciar la itinerància de l'exposició escolar «Senyor

Darwin, quina gran idea!», a cura de Joaquim Baixeras (Institut Cavanilles de Biodiversitat i Biologia Evolutiva, Universitat de València). L'equip científic que n'ha elaborat els materials ha estat constituït per Juli Peretó, Ester Desfilis i Xavier López Labrador. Se n'ha editat un quadern d'activitats didàctiques. L'exposició ha estat produïda i serà gestionada durant el període pels centres escolars per la Càtedra de Divulgació de la Ciència de la Universitat de València.

Està prevista l'estrena del documental *Rere la petjada de Darwin*, una producció del Taller d'Audiovisuals i de la Càtedra de Divulgació de la Ciència de la Universitat de València, a cura d'Harmonia Carmona i Maria Sales, amb l'assessorament científic de Juli Peretó.

Estudi del potencial antioxidant de les poliamines naturals espermina i espermidina

Director: Abel Mariné i Font

Els objectius del programa de recerca són els següents:

- Confirmar l'efecte antioxidant de les poliamines sobre un substrat alimentari fàcilment oxidable, com és l'oli de soja.

- Estudiar el mecanisme responsable de l'efecte antioxidant i esbrinar en quina o quines etapes de la cadena de

reaccions implicades en l'oxidació actuen aquests compostos.

- Conèixer si l'efecte protector davant l'oxidació de les poliamines és dosidependent.

- Estudiar l'efecte antioxidant de les poliamines en comparació amb el d'altres antioxidants més clàssics.

- Estudiar possibles sinergies amb altres antioxidants que poden estar presents en els aliments (com a components propis o addicionats).

Les tasques realitzades fins al moment, d'acord amb el pla de treball establert, són les següents:

1. Assaig d'oxidació amb olis de soja de diferent quantitat de ferro i un addicionat de poliamines en una concentració fixa, mesurant-ne l'índex d'estabilitat oxidativa en un equip Rancimat. Atès que el ferro catalitza la generació d'espècies reactives d'oxigen que desencadenen el procés de l'oxidació, s'esperava una disminució de la capacitat protectora de les poliamines quan augmentés la concentració de ferro en l'oli, amb independència del mecanisme pel qual actuen com a antioxidants. Efectivament, es va observar aquesta disminució en ambdues poliamines, seguint una corba logarítmica invertida. Aquest model és l'esperat d'acord amb el comportament d'un quelant. Superada la concentració «crítica» de ferro per a la quantitat de poliamina afegida, es fa patent de manera brusca l'efecte prooxidant d'aquest metall. Els resultats

obtinguts en aquest assaig són compatibles amb la baixa resposta antioxidant de les poliamines quan aquesta s'avalua per mètodes basats en la disminució dels radicals lliures.

2. Mesura de la capacitat de les poliamines com a bloquejadors dels radicals lliures mitjançant el mètode de l'1-difenil-2-picril-hidrazil (DPPH). Es trià aquest mètode, enfront d'altres que proporcionen el mateix tipus d'informació, perquè, amb una petita modificació, permet mesurar la capacitat antioxidant tant de substàncies lipòfiles com d'hidròfiles, i les poliamines tenen ambdues funcionalitats. Els resultats obtinguts mostren que la capacitat antioxidant de 100 mg/ml de cadascuna de les poliamines en el mitjà hidròfil és unes quatre vegades inferior a la de la mateixa quantitat de vitamina C, i en el mitjà lipòfil, d'aproximadament la meitat de la que presenten l'alfa-tocoferol i el palmitat d'ascorbil i un terç de la que presenta el gal·lat d'octil.

3. Avaluació de l'efecte antioxidant de les poliamines addicionades a l'oli de soja de qualitat farmacopea en l'interval de concentracions de 50 a 900 µg/ml. S'observa un efecte dosiddependent que tendeix a la saturació en concentracions superiors a 600 µg/ml. Els resultats obtinguts confirmen el potencial antioxidant més alt de l'espermina enfront de l'espermidina observat en assaigs anteriors, tot i que aquesta diferència es fa especialment palesa en les dosis més elevades.

Actualment s'està treballant en l'estudi comparatiu de la capacitat antioxidant de les poliamines enfront de l'alfa-tocoferol, el palmitat d'ascorbil i el gal·lat d'octil, fent servir en tots els casos quantitats equimoleculares.

Bibliografia

Part dels resultats d'aquest projecte foren presentats en format pòster al V Congrés Nacional de Ciència y Tecnologia de los Alimentos, celebrat a Múrcia entre el 26 i el 29 de maig de 2009. El resum d'aquesta comunicació ha estat publicat en les actes de l'esmentat congrés.

VÉCIANA-NOGUÉS, M. T.; TERUELO DE LUIS, M.; TORO FUNES, N.; VIDAL CAROU, M. C. «Estudio del posible mecanismo antioxidante de las poliaminas». A: *Libro de comunicaciones: V Congreso Nacional de Ciencia y Tecnología de los Alimentos*. Múrcia: Universidad de Murcia, 2009, p. 232. ISBN 978-84-93307-83-7.

Filogenia molecular de les *Teloschistales* i *Ostropales* (fongs liquenitzats) als Països Catalans. El gènere *Diploschistes*, un cas d'estudi poblacional

Director: Xavier Llimona i Pagès

Els ordres de fongs liquenitzats *Teloschistales* i *Ostropales* es troben àmpliament

representats a Catalunya i en altres indrets dels Països Catalans. En especial, la família *Teloschistaceae* presenta un pic de diversitat gràcies a les condicions ecològiques favorables per a aquest grup de líquens, coincidint també amb el fet que els Països Catalans es troben en un punt calent de biodiversitat, no només de plantes vasculars, sinó també de líquens. De les *Ostropales*, el *Diploschistes*, l'únic gènere de distribució temperada, és el més ben representat, amb catorze espècies. Durant el desenvolupament del projecte «Biodiversitat dels fongs i líquens dels Països Catalans», ens han sorgit diverses qüestions taxonòmiques relacionades amb aquests tàxons que no podien ser resoltes pels mètodes tradicionals de la liquenologia. Aquest projecte es planteja abordar-les amb la reconstrucció filogenètica, emprant diversos marcadors moleculars, així com amb l'estudi poblacional del gènere *Diploschistes*, en concret, del complex *D. scruposus*. El projecte coordina dos equips de liquenòlegs, molt experts, procedents de dos centres de recerca (Universitat de Barcelona i Universitat Duke), amb un historial de col·laboració de gairebé deu anys.

Ha calgut retallar considerablement els objectius inicials, especialment en l'aspecte molecular, ja que l'obtenció de seqüències de DNA és molt costosa. D'aquesta manera, ens hem centrat en els objectius més assequibles, com és el del gènere *Diploschistes*. El curs comentat

representa una primera fase d'aquest estudi, que podria ser ampliat en properes convocatòries.

En l'intent d'assolir un coneixement raonable de la nostra biodiversitat líquènica, hi trobem que una part de les espècies detectades presenten problemes de caràcter taxonòmic i sistemàtic, que no poden ser resolts únicament amb els mètodes tradicionals d'estudi morfològic. El pas següent en el progrés del coneixement de la flora líquènica exigeix la resolució d'aquests problemes taxonòmics i la demostració de fins a quin punt les espècies del territori poden ser usades per a respondre hipòtesis de caràcter més sistemàtic, evolutiu i, fins i tot, de conservació. Actualment, els mètodes per a resoldre aquestes hipòtesis utilitzen cada cop més les possibilitats de l'anàlisi del DNA, que es pot considerar com un document que conté informació sobre la història evolutiva de les espècies.

En aquest treball, ens hem proposat la utilització d'aquesta darrera tècnica per a realitzar l'estudi filogenètic d'un grup de líquens present als Països Catalans. Així com en el projecte «Biodiversitat dels fongs i líquens dels Països Catalans» s'està treballant en la diversitat morfològica i ecològica de les espècies, el present projecte se centra principalment en la diversitat genètica d'aquestes espècies, una perspectiva que permet resoldre diversos problemes taxonòmics que ja han sorgit en el procés de realització del projecte que acabem d'esmentar.

Metodologia emprada

En un estudi sistemàtic i evolutiu d'un grup de fongs liquenitzats és essencial examinar tantes col·leccions dels tàxons tractats com sigui possible, per tal d'establir el rang de variabilitat per a cadascun d'aquests. Un dels principals colls d'ampolla d'aquest tipus de recerca ve de la disponibilitat de material fresc per a l'extracció de DNA. Per aquesta raó, en la primera part d'aquest estudi s'ha realitzat un mostreig exhaustiu dels tàxons objecte d'estudi.

El mostreig s'ha realitzat a diverses localitats on se n'havia detectat prèviament una alta diversitat, amb l'ajut de la base de dades «LiquenCat», des del cap de Creus, per llevant, fins a Castellldans, per ponent: Dosrius, el turó de Céllecs (Òrrius), Ca l'Arenes (Dosrius), Torà, Sanaüja, Alfés, Almatret, Castellldans, el Mas de Melons, les Cavorques (el Port de la Selva), el Mas de la Fàbrega (la Selva de Mar), Roses, Fener de Dalt (Llançà), l'Albera, el Montseny, Sant Llorenç de la Muga i el Montgrí. També s'ha tingut en compte el material recollert pel projecte «Biodiversitat dels fongs i líquens dels Països Catalans» que encara no havia estat introduït al mòdul «LiquenCat». Les mostres de *Teloschistales* i *Ostropales* procedents d'aquestes noves recolleccions han estat separades per al present projecte, i la informació de les localitats, introduïda al mòdul «LiquenCat». També s'han emprat mostres més antigues d'her-

bari, quan encara permetien una bona extracció de DNA.

Tot el material examinat ha estat caracteritzat fenotípicament. S'han seleccionat, definit i mesurat tots els caràcters morfològics, químics i ecològics potencialment útils per a delimitar els tàxons objecte d'estudi. Els metabòlits secundaris han estat identificats emprant les tècniques estàndard de cromatografia de capa fina (TLC).

S'han seqüenciat els següents loci: \approx 600 kb de la regió ITS, 800 bp de la subunitat petita (mitSSU) del DNA ribosòmic mitocondrial, així com la subunitat gran (nucLSU) del DNA ribosòmic nuclear (\approx 1,3 kb), 700 bp de la subunitat més gran de la polimerasa II de l'RNA (RPB1) i aproximadament 2,1 kb de RPB2.

La verificació de la lectura de bases i l'assemblatge s'han realitzat manualment, emprant el programa Sequencher 4.8. Cada fragment s'ha sotmès a una cerca de BLAST (*basic local alignment search tool*) en la base de dades nucleotídiques del GenBank per tal de detectar les possibles contaminacions, que són freqüents en el procés d'amplificació de DNA a partir de fongs liquenitzats. Els alineaments s'han realitzat amb el programa MacClade. En aquest projecte s'han utilitzat les proporcions de *bootstrap* de màxima versemblança amb el programa GARLI en un clúster de cent CPU (unitats processadores centrals del Duke Shared Cluster Resource),

per tal de detectar possibles conflictes topològics entre loci. Les anàlisis filogenètiques s'han realitzat usant la màxima parsimònia, la màxima versemblança i les anàlisis bayesianes.

Difusió dels resultats

Els resultats referents a les *Teloschistales* han estat publicats a: GAYA, E. (2009). «Taxonomical revision of the *Caloplaca saxicola* group (*Teloschistaceae*, lichen-forming *Ascomycota*)». *Bibliotheca Lichenologica*, vol. 101, p. 1-191.

Els resultats referents a les *Ostropales* es presentaran en el XVII Congrés de Botànica Criptogàmica, que se celebrarà a Tomar (Portugal) del 23 al 26 de setembre de 2009.

Flora i cartografia de briòfits

Directores: Montserrat Brugués
Rosa M. Cros

Les realitzacions dutes a terme han estat les següents:

a) Handbook of liverworts and hornworts of the Iberian Peninsula and the Balearic Islands

Per tal de publicar aquest volum durant l'any 2009, s'han dut a terme les següents tasques:

— Redacció de les claus genèriques de les hepàtiques folioses (junger-

mannials) que mancaven i de les antocerotes.

— Redacció de les claus específiques i les descripcions morfològiques dels gèneres corresponents a aquests grups.

— Actualització del glossari amb els termes propis de les hepàtiques i les antocerotes.

— Revisió del text en conjunt.

— Finalització de les il·lustracions i preparació de les seixanta làmines.

— Disseny de la coberta.

— Entrega del manuscrit, a final de maig, al Servei Editorial de l'IEC.

b) Cartografia de briòfits. Península Ibèrica i Illes Balears

— Cartografia digital interactiva consultable via Internet

Desenvolupament d'una aplicació que permet als usuaris consultar i visualitzar sobre un mapa la distribució de les diferents espècies de briòfits referides en una quadrícula UTM 10 × 10, així com una fitxa de l'espècie amb informació sobre la seva presència en les diferents províncies, ecologia, grau d'amenaça, observacions d'interès i una imatge. Per a tot això, ha estat necessari preparar una base de dades i dissenyar una aplicació de gestió per a introduir la informació que hi estarà georeferenciada i una aplicació de consulta per a fer cerques i visualitzar els mapes amb diferents capes. Finalment s'ha treballat un petit grup d'espècies per poder comprovar la funcionalitat de

l'aplicació i realitzar-hi els ajustos i depuracions adients.

Bibliografia

BRUGUÉS, M.; PUCHE, F.; CEZÓN, K. (2009). «*Tortella bambergeri* (Pottiaceae) in the Iberian Peninsula, with an updated key to Iberian *Tortella*». *The Bryologist*, vol. 112, p. 164-168.

GUERRA, J.; JIMÉNEZ-MARTÍNEZ, J. F.; CANO, M. J.; BRUGUÉS, M. (2008). «Molecular and morphological evidence on the status of *Bryum mildeanum* Jur. and records revision in the Iberian Peninsula». *Journal of Bryology*, vol. 30, p. 297-302.

SÉRGIO, C.; CASAS, C.; BRUGUÉS, M.; CROS, R. M.; LOURO, T. (2009). «New localities for *Bryum cyclophyllum* (Bryaceae) in the Iberian Peninsula». *The Bryologist*, vol. 112, p. 169-172.

Llibre que constituïa l'objectiu principal d'aquest projecte:

CASAS, C.; BRUGUÉS, M.; CROS, R. M.; SÉRGIO, C.; INFANTE, M. (2009). *Handbook of liverworts and hornworts of the Iberian Peninsula and the Balearic Islands*. Barcelona: Institut d'Estudis Catalans. Secció de Ciències Biològiques.

Flora i cartografia de les plantes, els fongs i la vegetació

Director: Josep Vigo i Bonada

Actualment aquest programa comprèn dues línies de recerca.

a) Cartografia de la distribució de les plantes vasculares als Països Catalans

Director: Xavier Font i Castell

El banc de dades (BDORCA) ha continuat aplegant informació, tant bibliogràfica com aportada pels nombrosos col·laboradors, i més en particular la relativa al volum 16 de l'«Atlas Corològic». En aquest moment conté prop d'1.190.000 entrades.

Pel que fa a l'esmentat *Atlas corològic de la flora vascular dels Països Catalans*, se'n va publicar el número 15, que aplega noranta-sis mil citacions referents a uns tres-cents tàxons de la família de les *Asteraceae*.

Dins la sèrie, irregular, dels «Catàlegs Florístics Locals», el mes d'octubre de 2008 va ser-ne distribuït el volum 17: *Plantes vasculares del quadrat UTM 31T CG36. Isona (estany de Basturs)*.

b) Cartografia de la vegetació de Catalunya

Director: Josep Vigo i Bonada

Enllestides les feines d'aixecament i digitalització de tots els fulls de l'àrea piri-

nenca, només resta pendent la publicació dels darrers tres documents (que representen dos fulls i un quart).

Publicacions

CONESA I MOR, J. A.; PEDROL I SOLANES, J. (2008). *Plantes vasculares del quadrat UTM 31T CG36: Isona (estany de Basturs)*. Barcelona: Institut d'Estudis Catalans. Secció de Ciències Biològiques. (ORCA: Catàlegs Florístics Locals; 17)

FONT I CASTELL, X.; VIGO I BONADA, J. (comp.) (2008). *Atlas corològic de la flora vascular dels Països Catalans: Mapes 3603-3878*. Barcelona: Institut d'Estudis Catalans. Secció de Ciències Biològiques. (ORCA: Atlas Corològic; 15)

Galeria de científics catalans

Directora: Mercè Durfort i Coll

S'han introduït els personatges que s'indiquen a continuació, seguint el procediment habitual: en versió catalana, castellana i anglesa. S'hi inclou una breu nota biogràfica i el màxim nombre de fotografies.

Avui ja s'han incorporat a la pàgina web Manuel Ballester Boix, Martina Castells Ballespí, Maurici Hernández i Ponsetí, Griselda Pascual i Xufre i Jordi Sabater i Pi, i s'estan elaborant les entrades d'Assumpció Català i Poch i Angeleta Ferrer i Sensat.

Impacte del grau de perturbació en la biodiversitat dels boscos de Catalunya

Director: Jaume Terradas i Serra

L'objectiu principal és analitzar de manera extensiva pels boscos de Catalunya la relació entre la biodiversitat de grups significatius d'organismes, com les plantes vasculares, i els indicadors obtinguts *in situ* en els inventaris forestals. En particular, aquells que fan referència al seu grau de perturbació, causada principalment per explotacions forestals, pràctiques silvícoles o altres alteracions humanes. També es relacionarà el grau de perturbació amb els principals paràmetres estructurals i funcionals dels boscos.

S'ha treballat a partir de la base de dades generada el primer any del projecte. En aquesta base de dades s'han categoritzat les característiques de perturbació dels boscos inventariats a l'Inventari Ecològic i Forestal de Catalunya (IEFC). Un dels objectius ha estat transformar aquesta informació en una estructura de dades que en possibiliti l'anàlisi estadística. Això ha implicat transformar-la en formats susceptibles de ser utilitzats pels paquets estadístics SPSS, R Project i Excel.

Un cop creats els fitxers d'anàlisi estadística, s'han treballat aquestes dades amb l'objectiu d'esbrinar possibles relacions entre la diversitat vegetal llenyosa dels boscos de Catalunya i les característiques de perturbació. També s'ha fet una

descripció dels tipus de perturbacions més freqüents als boscos de Catalunya. Les característiques de perturbació s'han englobat en dos grans grups: perturbacions d'origen antròpic i perturbacions d'origen natural.

Els resultats mostren que el 65 % de les parcel·les estudiades a l'IEFC presenten signes de presència humana, mentre que en un 35 % aproximadament no hi ha evidències clares d'aquest tipus de perturbacions. Això no vol dir que no n'hi hagi, de perturbació antròpica: només que no n'han estat detectats indicis en el decurs de la realització de l'inventari. Els treballs silvícoles (aclerides, 28 %) són el signe de presència humana més freqüent, i els segueixen la pastura (10 %), l'existència de terrasses (5 %), la freqüentació humana recent (4 %), les tallades de selecció (4 %), la caça (3 %) i l'existència de murs (3 %). Altres perturbacions, amb una freqüència menor del 3 %, són altres treballs silvícoles i la presència de línies elèctriques.

Un 87 % de les parcel·les estudiades no presenten signes de perturbacions naturals: els signes d'afectació dels arbres per insectes són els descrits més sovint (2,5 %, aproximadament), seguits en menor proporció pels signes d'existència d'epífits. En tercer i quart lloc hi hauria el foc i la neu, respectivament, com a perturbacions naturals més presents.

Pel que fa a la relació entre la riquesa d'espècies vegetals llenyoses i el

tipus de perturbació dels boscos, s'ha realitzat una anàlisi estadística basada en els models linears generalitzats (GLM). Els resultats ens indiquen que, si es comparen amb les parcel·les on no s'han identificat perturbacions antròpiques, la diversitat d'espècies llenyoses disminueix de manera significativa en aquelles parcel·les amb evidències de treballs silvícoles, pastura i combinació d'ambdós tipus de perturbació. Les parcel·les amb presència de terrasses, tant si s'hi han fet treballs silvícoles com si no, mostren una riquesa d'espècies llenyoses superior. Les dades també s'han analitzat segons el tipus de bosc. Igualment, s'han estudiat els boscos afectats per perturbacions naturals, com ara la presència d'insectes paràsits i d'epífits. Els detalls d'aquestes anàlisis estan pendents de la fase final d'elaboració i interpretació.

En la memòria del projecte inicial es proposava analitzar la relació entre la diversitat d'ocells de Catalunya i les dades de perturbació recollides per l'IEFC. Aquesta anàlisi no s'ha pogut realitzar a causa de les dificultats per a compatibilitzar en l'espai (per les característiques de les retícules que delimiten la informació) les dades disponibles de les dues bases de dades.

També s'estan duent a terme recerques sobre les relacions entre el tipus de perturbació dels boscos i les següents variables:

— La distribució de les espècies llenyoses dels boscos de Catalunya.

— La temperatura i la precipitació (aplicant els resultats obtinguts en la projecció de possibles escenaris de canvi climàtic futurs).

— L'estructura del bosc.

— La cobertura del sotabosc i del bosc.

— La producció i la biomassa.

Amb les dades obtingudes, s'ha començat la redacció d'un article científic que esperem que pugui ser publicat properament. També s'ha començat el disseny de la síntesi de l'estat de conservació dels boscos catalans i les propostes per al futur, que, de ben segur, podrà ser d'utilitat per als gestors dels espais naturals del nostre territori.

Els instruments científics dels Països Catalans. Un catàleg col·lectiu del patrimoni científic català

Directors: José Ramón Bertomeu
i Sánchez
Mercè Durfort i Coll

L'objectiu d'aquest projecte és desenvolupar eines informàtiques per a la preparació d'un catàleg col·lectiu de la cultura material de la ciència als Països Catalans, amb la intenció de coordinar els projectes en marxa, oferir assessorament i suport a nous projectes de catalogació i ajudar

a difondre la informació recollida i l'estat dels projectes, tot amb l'objectiu de garantir la conservació i l'ulterior aprofitament museològic i didàctic dels instruments científics. El primer any de recerca s'ha avançat en tres àrees de treball:

La consolidació de la xarxa de treball de totes les persones que treballen amb el patrimoni científic. El personal implicat en aquests projectes és heterogeni: professors d'institut, llicenciats en història, professors d'universitat, científics de diferents disciplines, historiadors de la ciència, museòlegs, investigadors en didàctica, etc. S'ha avançat en la catalogació de les col·leccions existents als Països Catalans i s'ha creat el lloc web *www.instrumentscientifics.com*, que permetrà la col·laboració de les persones que treballen al voltant dels instruments científics.

La creació d'una base de dades conjunta per a reunir la informació recollida als catàlegs existents.

La continuació dels estudis al voltant dels diferents instruments i col·leccions, tal com s'indica en la bibliografia i els treballs del grup que s'esmenten a continuació.

Publicacions

BATLLÓ, J.; CLEMENTE, C.; PÉREZ-BLANCO, F.; MORALES, J. (2008). «Els sismògrafs de l'observatori de Cartuja (Granada). Recuperació del "Macrosismògraf

- Cartuja»». *Actes d'Història de la Ciència i de la Tècnica*, vol. 1, núm. 1, p. 13-20.
- BATLLÓ, J.; HOSTA, M. (2008). «L'observatori meteorològic de Girona. Història i documentació». *Actes d'Història de la Ciència i de la Tècnica*, vol. 1, núm. 1, p. 21-27.
- BATLLÓ, J.; STICH, D.; MACIÀ, R. (2008). «Quantitative analysis of early seismograph recordings». A: FRÉCHET, J.; MEGHRAOUI, M.; STUCCHI, M. (ed.). *Historical seismology: Interdisciplinary studies of past and recent earthquakes*. Nova York: Springer, p. 379-396.
- BATLLÓ, J.; STICH, D.; MACIÀ, R.; MORALES, J. (2008). «Parámetros focales de terremotos ibéricos a partir de la recuperación y estudio de sismogramas antiguos». *Geo-Temas*, vol. 10, p. 287-290.
- BATLLÓ, J.; STICH, D.; PALOMBO, B.; MACIÀ, R.; MORALES, J. (2008). «The 1951 M_w 5.2 and M_w 5.3 Jaén, southern Spain, earthquake doublet revisited». *Bulletin of the Seismological Society of America*, vol. 98, núm. 3, p. 1535-1545.
- BENNASAR, M.; CARRERAS, P.; GARCIA, C.; VALLMITJANA, S.; VIDAL, J. M. «Dues col·leccions notables d'instruments científics a l'illa de Menorca». X Trobada d'Història de la Ciència i de la Tècnica. Lleida (13-16 novembre 2008).
- GARCÍA BELMAR, A.; BERTOMEU I SÁNCHEZ, J. R. (2008). «Les col·leccions universitàries d'instruments científics. El cas de la Universitat de València». *Actes d'Història de la Ciència i de la Tècnica*, vol. 1, núm. 1, p. 45-52.
- RUIZ CASTELL, Pedro (2008). «Scientific instruments for education in early twentieth-century Spain». *Annals of Science*, vol. 65, p. 519-527.
- SIMÓN, J. (2008a). «Communicating science and pedagogy». A: SIMÓN, J.; HERRÁN, N. (ed.). *Beyond borders: Fresh perspectives in history of science*. Newcastle: Cambridge Scholars Publishing, p. 101-108.
- (2008b). «The franco-british communication and appropriation of Ganot's physique (1851-1881)». A: SIMÓN, J.; HERRÁN, N. (ed.). *Beyond borders: Fresh perspectives in history of science*. Newcastle: Cambridge Scholars Publishing, p. 141-168.
- (2008c). «Les col·leccions de física i química dels instituts de secundària: catalogació, estudi i metodologies». *Actes d'Història de la Ciència i de la Tècnica*, vol. 1, núm. 1, p. 85-94.
- SUSAGNA, T.; BATLLÓ, J. (2008). «Cent anys de sismologia a l'Observatori Fabra». A: *Centè aniversari de la fundació de l'Observatori Fabra*. Reial Acadèmia de Ciències i Arts de Barcelona, p. 57-76 i 132-145.
- VALLMITJANA, S.; CLEMENTE, C.; PÉREZ-BLANCO, F. «Recuperació i estudi d'una

màquina d'Atwood de la Facultat de Física». X Trobada d'Història de la Ciència i de la Tècnica. Lleida (13-16 novembre 2008).

ZARZOSO ORELLANA, A. (2008). «Barcelona sense museu universitari: el cas de la Facultat de Medicina». *Actes d'Història de la Ciència i de la Tècnica*, vol. 1, núm. 1, p. 141-147.

Un segle de biociències en català: els congressos de metges i biòlegs de llengua catalana (1913-2004). Publicació digital i estudis històrics i temàtics

Directors: Antoni Roca Rosell
Francesc Asensi i Botet

El projecte s'ha de desenvolupar a través de sis activitats diferents:

a) Digitalització dels llibres de ponències i dels llibres d'actes de totes les edicions dels congressos de metges i biòlegs de llengua catalana (CMBLC), des de la primera fins al moment d'inici del projecte.

b) Anàlisi dels continguts dels llibres dels CMBLC i de l'evolució de les ciències de la vida i de la salut als països de parla catalana a partir del contingut d'aquestes obres.

c) Estudi de les dues èpoques principals dels CMBLC (1913-1936

i 1976 fins al present) i de les ciències de la vida i de la salut en el context històric.

d) Estudi del tractament rebut pels CMBLC en la premsa escrita de tots dos períodes.

e) Estudi del desenvolupament de la terminologia biomèdica catalana.

f) Producció d'un CD interactiu amb el contingut dels llibres dels CMBLC, que doni oportunitat de navegar pels continguts; cercar-hi treballs, autors i paraules clau, i trobar-hi breus biografies dels autors o d'altres persones relacionades amb els CMBLC, com també de les entitats que els han convocat o organitzat o que hi han tingut una relació.

Ateses les característiques del projecte, que es basa en bona part en l'anàlisi dels textos dels CMBLC, era fonamental poder disposar de la versió digital dels llibres publicats amb motiu de cadascun dels CMBLC.

Independentment, els membres de l'equip han anat treballant en la recollida de dades sobre temes relacionats amb els CMBLC i d'acord amb el tema en què basarà cadascun la seva anàlisi i el seu estudi d'algun aspecte dels llibres dels CMBLC. Xavier Calvó ha iniciat el buidat dels articles dels llibres de la segona època (1976 en endavant) i està elaborant-ne un fitxer virtual que, un cop acabat, ha de facilitar el treball als diferents membres del grup.

Secció de Ciències i Tecnologia

Diccionari de ciència i tecnologia

Director: Salvador Alegret i Sanromà

a) *Plataforma Terminològica de Ciència i Tecnologia*

Durant aquest curs s'ha consolidat la primera fase de la Plataforma Terminològica de Ciència i Tecnologia.

Un cop establerta, s'ha entrat en una fase de definició d'un tipus de cerca transversal que permeti consultar diverses obres a la vegada.

b) *Edicions en línia*

Les edicions en línia publicades al llarg d'aquest curs són:

- *Diccionari de les ciències ambientals*
- *Diccionari de geologia*
- *Magnituds, unitats i símbols en química física*
- *Vocabulari de luminotècnia*

c) *Buidatge d'obres terminològiques*

Es continua amb el buidatge d'obres terminològiques, com ara:

- *Bioquímica*
- *Diccionari de l'utilitat química*
- *Vocabulari de la psicologia del condicionament i de l'aprenentatge*

També es buiden butlletins històrics, alguns publicats per l'IEC, com ara:

- *Novetat i llenguatge*
- *Com de Passada*

— *Full Lexicogràfic de la Comissió Coordinadora Lexicogràfica de Ciències*

A més, es realitza la importació de les obres següents:

- *Lèxic de les plagues i malalties dels conreus de Catalunya*
- *Els noms catalans dels bolets*
- *Anàlisi química quantitativa*

d) *Col·laboracions*

Al llarg d'aquest curs han col·laborat dues persones amb el programa de recerca:

— Elisenda Przybyszewski Palacios, la qual ha realitzat el buidatge de les obres següents:

- *Els minerals de Catalunya*
 - *Guia estratigràfica internacional. Versió abreujada*
 - *Una taula dels temps geològics*
- Carlos Junquera Sicilia, el qual ha realitzat un vocabulari de pedagogia, treball previ a la publicació del *Diccionari enciclopèdic de pedagogia*.

e) *Gestió d'altres projectes*

Paral·lelament a aquestes tasques, el programa dona suport a diversos projectes:

1. *Vocabulari de mineralogia*
2. *Diccionari enciclopèdic de pedagogia* (DEP)
3. *Lèxic de la ciència del sòl* (Universitat Politècnica de Catalunya)

4. *Diccionari jurídic*

5. *Diccionari enciclopèdic de medicina*

Disseny d'una xeremia barítona (baríton) com a complement de la tenora i el tible

Director: Joaquim Agulló i Batlle

1. *Plantejament*

Com que es tractava del disseny d'un instrument nou —i no del redisseny millorat d'un instrument existent—, es féu un debat entre els membres de l'equip (que inclou dos tenoristes, un constructor, un experimentador acústic, un acústic informàtic i dos investigadors) per tal de concretar els trets més característics del disseny.

Es féu especial atenció a la tessitura, l'afinació, la conicitat, les previsions sobre el tudell i el pavelló, així com a aspectes ergonòmics. Com a referents es van considerar els instruments de l'orquestra que en ocasions havien fet el paper de xeremia barítona en la música de cobla, que són el *heckelfon* i l'oboè baríton (França), anomenat *oboè baix* a Anglaterra.

2. *Construcció del prototip 2 de tenora*

Tal com estava previst en el plantejament inicial d'aquesta primera fase, es procedí a la construcció del prototip 2 per posar

a prova la innovació consistent en un perfil interior de geometria *spline* optimitzat per mitjà d'algorismes genètics, el disseny del qual fou presentat en el Simposi Internacional d'Acústica Musical (ISMA 2007) celebrat a l'IEC el setembre de 2007. Aquest prototip ha estat provat pels músics del grup de recerca, que n'han valorat les millores respecte al prototip 1 (que va ser presentat al concert de Sant Jordi de 2007).

A l'hora de procedir als assaigs de laboratori, consistents fonamentalment en la mesura de la impedància acústica per a cadascuna de les digitacions, no es pogueren portar a terme al Laboratori d'Acústica d'Enginyeria La Salle. Es va optar per tirar endavant l'opció de posar a punt un banc de proves autònom, amb el suport d'un PC portàtil, que en el futur permetrà fer mesures allà on més convingui, com ara en el mateix taller de construcció de prototips o en museus d'instruments musicals. Es va optar per desenvolupar un programari propi, que va ser encomanat a l'empresa Àurea Acústica. Es preveu que sigui imminent la posada en funcionament del nou banc de mesura de la impedància acústica, que, encara que dissenyat específicament per a la tenora, també es podrà fer servir per al baríton. La instrumentació, que inclou el cap de mesura de la impedància acústica amb tres micròfons de condensador, propietat de l'IEC, estarà ubicada al Laboratori d'Enginyeria Acústica i Mecànica de la UPC.

3. *Optimització del perfil del baríton*

De manera anàloga a com es procedí en el cas de la tenora, se n'ha optimitzat el perfil interior, de geometria *spline*, per mitjà d'un algorisme genètic que ha minimitzat la inharmonicitat de les freqüències de ressonància segona i tercera. Aquesta minimització es va veure que seria convenient en el cas de la tenora per evitar que les notes més greus «ronquesin» per manca de col·laboració dels modes de ressonància més baixos en el control del moviment de la doble canya. Actualment s'està procedint al disseny mecànic dels corresponents mandrins per fabricar els dos cossos de fusta i el pavelló (que de moment serà axisimètric, per bé que més endavant podria ser corbat com el del clarinet baix).

4. *Posició i mida dels forats*

En el cas de la tenora, els forats s'han calculat a partir d'un *model freqüencial* que determina el disseny de l'instrument per a obtenir unes freqüències de ressonància (primera i segona) determinades. Com que les freqüències de so de les notes del primer registre són properes a la primera freqüència de ressonància i les del segon registre són properes a la segona, però no hi coincideixen exactament, cal conèixer aquestes desviacions a l'hora de determinar quines han de ser les freqüències de ressonància per a cada digitació. Això no és problema en el cas del redisseny d'un instrument: les mesures fetes en

instruments existents posen de manifest el valor d'aquestes desviacions.

Ara bé, en el cas del disseny d'un instrument nou, a l'hora de fer el primer prototip, aquestes desviacions no es coneixen, per bé que se'n pot fer una estimació. Com a mètode alternatiu per al càlcul dels forats (posició i mida), es va preveure fer servir el *model temporal* desenvolupat per Joaquim Agulló i que va ser presentat al congrés ISMA 2001, que se celebrà a Perusa (Itàlia) el setembre de 2001. Aquest model ha estat perfeccionat per a millorar-ne la precisió i s'ha elaborat un programari per a la seva utilització en el càlcul d'instruments com el baríton i la tenora. La utilització d'un model temporal per al càlcul dels forats és una primícia en l'àmbit de l'acústica musical. Els resultats comparatius obtinguts en el cas del prototip 2 de tenora són molt esperançadors. El càlcul basat en el model temporal pot ser de gran ajut als constructors, perquè permet calcular correccions de disseny amb recursos de càlcul significativament més senzills que els que cal emprar en el model freqüencial.

Llibre blanc de la recerca matemàtica a Catalunya

Director: Manuel Castellet i Solanas

El treball es va iniciar l'1 de juny de 2009 i s'han dut a terme les tasques següents:

— Selecció del grup de col·laboradors: Joan del Castillo (UAB), Xavier Jarque (UB) i Margarida Mitjana (UPC).

— Fixació del contingut del llibre: l'objectiu és mostrar l'estat actual de la recerca matemàtica a Catalunya, de manera exhaustiva, tant pel que fa als investigadors com als grups de recerca consolidats; projectes de recerca finançats per la Generalitat de Catalunya, el Govern espanyol i la Comissió Europea; tesis doctorals; becaris postdoctorals; publicacions científiques; activitats organitzades, etc., així com el pes de la recerca matemàtica a Catalunya en el context internacional.

Índex

1. Presentació del llibre
 - a. Objectiu
 - b. Situació de partida
2. Projectes de recerca
 - a. Finançats per la UE
 - b. Finançats per l'Estat espanyol (2007, 2008, 2009)
 - c. Grups de recerca reconeguts per la Generalitat (2009)
3. Participació en xarxes europees (2000-2009)
4. Formació
 - a. Tesis doctorals (2000-2009)
 - b. Becaris postdoctorals (2000-2009)
5. Organització d'activitats (2000-2009)

- a. Congressos
- b. *Workshops*
- c. Cursos avançats

6. Investigadors a les institucions catalanes
7. La recerca matemàtica a Catalunya en el context internacional

- a. Vuit-deu articles encarregats, si s'escau

Annex. Dades bibliomètriques

Reports de la recerca a Catalunya 1990-1995

Reports de la recerca a Catalunya 1996-2002

— Determinació dels grups de recerca consolidats (Generalitat de Catalunya).

— Definició de l'eina informàtica per a obtenir i processar la informació.

LLISCAT. Base de dades d'esllavissades de Catalunya i Andorra

Director: Jordi Corominas i Dulcet

Els treballs previstos per al curs han estat els següents:

1. Completar i actualitzar la base de dades.

S'ha anat completant la base de dades, afegint-hi nova informació i fotografies dels moviments. En aquests mo-

ments hi ha quatre-cents un moviments introduïts.

Hem treballat per posar a punt un nou procediment d'actualització de la base de dades, que consisteix en una base de dades Access 2003 que cada vegada que s'actualitza obliga a substituir els arxius antics existents al servidor. Així, hem canviat l'estructura de la base de dades. El nou sistema farà servir un tipus relacional més adient i orientat a aplicacions web (MySQL). També disposarà d'un formulari que permetrà l'actualització de la base de dades en línia mitjançant un codi d'accés.

2. Començar la georeferenciació de la informació i triar el programari més adient per a aquesta tasca.

Aquesta tasca està pendent d'un acord amb l'Institut Cartogràfic de Catalunya (ICC) i l'Institut Geològic de Catalunya (IGC).

3. Definir amb els tècnics informàtics de l'IEC les característiques de LLISCAT per poder-lo instal·lar al servidor de l'IEC.

4. S'ha realitzat el disseny d'una pàgina d'inici de LLISCAT amb diverses opcions de consulta.

Matemàtiques a l'abast: de l'alemany al català (II)

Directora: Pilar Bayer i Isant

Durant el curs s'ha portat a terme un estudi dels articles següents, seguit de la

redacció i revisió de comentaris de tipus històric sobre la seva contextualització i influència posterior:

FUCHS, L. «Sobre una classe de funcions de diverses variables que s'originen per inversió d'integrals de solucions d'equacions diferencials lineals de coeficients racionals». *J. reine u. angew. Math.*, 89 (1880), p. 151-169.

RIEMANN, B. «Sobre la quantitat de nombres primers per sota d'una quantitat donada». *Monatsberichte der Berliner Akademie* (novembre 1859), p. 145-153.

S'ha procedit a complementar i revisar l'estudi històric realitzat en el decurs de l'exercici 2007-2008 de l'article següent:

DEURING, M. «Els tipus dels anells de multiplicadors dels cossos de funcions el·líptiques». *Abh. Sem. Hamburg*, 14 (1941), p. 197-272.

Observació i monitorització de paràmetres físics a escala regional amb nous sensors radar de banda ampla multiplataforma

Director: Lluís Jofre i Roca

L'objectiu del programa de recerca és l'estudi de les possibilitats que aquesta nova generació de radars d'alta resolució amb banda freqüencial ultraampla (*ultra-wide-band*, UWB, en anglès) podria representar per a obtenir informació amb

una resolució geogràfica compatible amb el detall necessari per a observar fenòmens significatius a escala local, comarcal i regional de Catalunya. La idea és aconseguir aquesta resolució a través de la combinació d'observacions provinents de diferents sistemes radar situats en diferents plataformes: terrestres, petits avions i satèl·lit.

Les activitats previstes han estat analitzar els paràmetres radar (geomètrics i físics) que es podien aconseguir amb els nous sistemes UWB i estudiar els diferents sistemes radar UWB existents i analitzar-ne les dades disponibles.

Per al primer punt del pla de treball, s'han estudiat els paràmetres del sistema i els paràmetres de reconstrucció d'imatge dels sistemes SAR-UWB (*synthetic aperture radar - ultra-wide-band*). Per a això, s'ha requerit desenvolupar una formulació específica que tingui en compte simultàniament el caràcter distribuït de l'antena i el gran ample de banda del sistema. El comportament de les antenes

transmissores i receptors i la resposta dels elements físics observats (tant els paràmetres elèctrics com el seu moviment) depenen de la freqüència, i això s'ha de tenir en compte a l'hora de definir els algorismes de reconstrucció. El treball ha comportat diferents fases.

En el terreny dels estudis tecnològics, s'ha proposat un nou sistema d'antena SAR-UWB que utilitza un escombratge angular basat en un sistema òptic més compacte i flexible que els sistemes existents.

El treball realitzat fins al moment s'ha desenvolupat segons el pla previst en el projecte aprovat i permetrà d'afrontar les tasques previstes en el projecte inicial, i que consisteixen en la particularització dels resultats anteriors als paràmetres físics rellevants a escala de Catalunya, combinant els diferents senyals radar obtinguts amb les tres plataformes potencialment utilitzables: terrestre, petits avions i satèl·lit.

Secció Filològica

Atles Lingüístic del Domini Català (ALDC)

Directors: Joan Veny i Clar
Lídia Pons i Griera

Atles Lingüístic del Domini Català (ALDC)

Durant aquest curs 2008-2009, s'han dut a terme els treballs de preparació del volum iv de l'ALDC.

Petit atles lingüístic del domini català (PALDC)

S'ha publicat la primera reimpressió del primer volum del PALDC (2008), que conté mapes amb els comentaris lingüístics corresponents, a més d'una presentació, la bibliografia de referència, la terminologia lingüística i un índex alfabètic dels mots comentats. D'altra banda, s'han preparat els mapes, amb els seus comentaris, del segon volum del PALDC; s'ha elaborat la cartografia dels enunciats que resten i que seran objecte dels respectius comentaris lingüístics. El volum, com l'anterior, contindrà una presentació, la bibliografia de referència, la terminologia lingüística i un índex alfabètic dels mots comentats.

Constitució d'un corpus textual per a una gramàtica del català antic (Gca)

Director: Josep Martines Peres

Aquest projecte té com a objectius continuar i finalitzar l'elaboració d'un corpus textual informatitzat del català antic (vegeu la *Memòria: curs 2007-2008*).

Hem dut a terme durant aquest curs les activitats següents:

— Continuar i acabar la digitalització de les obres ja publicades, amb l'autorització prèvia de l'editor i de l'autor de l'edició (cf. més avall la relació d'obres ja processades).

— Editar digitalment tots els textos; és a dir, corregir-los i marcar-los a partir de l'aplicació dels criteris d'edició que permeten realitzar les concordances.

— Incorporar les obres ja lematitzades al CICA (Corpus Informatitzat del Català Antic) a fi que puguin ser aprofitades pels investigadors.

Aquestes activitats s'han dut a terme amb la col·laboració de tot l'equip i amb la d'Andreu Sentí Pons (UA), el qual ha desplegat a plena satisfacció les tasques necessàries, segons els objectius previstos. La seva tasca ha consistit a escanejar tots aquells textos que no eren accessibles en format digital i a introduir-hi les marques requerides per a etiquetar-los.

Durant aquest període han estat processades les obres següents, una part

- important de les quals ja són accessibles als investigadors o ho seran dins molt poc de temps:
- ALART, B. J. (1881). *Documents sur la langue catalane des anciens comtés de Roussillon et de Cerdagne*. París.
- AVERÇÓ, Lluís d' (1350-1400). *Torcimany*. Vol. I. Ed. a cura de Josep Maria Casas Homs. Barcelona: CSIC.
- BARAUT, Cebrià; MORAN, Josep (1996-1997). «Fragment d'una altra versió catalana antiga del *Liber iudiciorum visigòtic*». *Urgellia* [La Seu d'Urgell], núm. 13, p. 7-35.
- COLÓN, Germà (1981). *Llibre del Consolat de Mar*. Fundació Salvador Vives i Casajoana.
- DURAN I SANPERE, Agustí; SANABRE, Josep (1930-1947). *Llibre de les solemnitats de Barcelona*. Barcelona: Institució Patxot. 2 v.
- ENSENYAT PUJOL, Gabriel (1997). *La reintegració de la corona de Mallorca a la corona d'Aragó: 1343-1349*. Vol. II: *Apèndix documental*. Mallorca: Moll.
- ESCARTÍ, Vicent Josep (1998). *Memòria privada: Literatura memorialística valenciana del segle XV al XVIII*. Eliseu Climent.
- GILL, Joan (ed.) (1985). *Lo cavall*. Oxford: The Dolphin Book.
- HINOJOSA MONTALVO, José (1990). *La clau del regne*. Alacant: Ajuntament d'Alacant. [Inclou l'edició de documentació medieval de les obres fetes al castell de Santa Bàrbara d'Alacant]
- MARTÍNEZ CASILLAS, Lourdes; QUINTANA I FONT, Artur (1995). «*Scripta* ribagorçans del segle XIII». *A Sol Post* [Alcoi], núm. 3, p. 193-204.
- MARTORELL, Francesc (ed.) (1926). *Epistolari del segle XV: Recull de cartes privades*. Barcelona: Barcino.
- MILÀ I FONTANALS, Manuel (1876). «Notas de primitiva lengua catalana». *Revista Histórica*, III (octubre), p. 289-295.
- MIRALLES, Joan (2006). *Antologia de textos de les Illes Balears*. Volum 1: *Segles XIII-XVI*. Palma: Institut d'Estudis Balearics; Barcelona: Publicacions de l'Abadia de Montserrat.
- MIRET I SANS, Joaquim (1904). «El més antig text literari escrit en català precedit per una colecció de documents dels segles XIè, XIIè i XIIIè». *Revista de Bibliografia Catalana*, VII, p. 5-47 i 215-220.
- (1908a). «Documents en langue catalane (Haute vallée du Sègre, XIè-XIIè siècles)». *Revue Hispanique*, XIX, p. 6-19.
- (1908b). «*Patrius sermo*. Documents en català vulgar del temps del rei En Jaume I». A: *Primer Congrès Internacional de la Llengua Catalana*. Barcelona, p. 522-529.
- (1911-1912). «Aplech de documents dels segles XIè y XIIè per a l'estudi de la llengua catalana». *Boletín de la Real Academia de Buenas Letras de Barcelona* (BRABLB), VI, p. 348-357 i 381-395.

- MIRET I SANS, Joaquim (1913-1914). «*Pro sermone plebeico*». BRABLB, VII, p. 30-41, 101-115, 163-185, 229-251 i 275-280.
- MORAN, Josep (1994). «Jurament de pau i treva del comte Pere Ramon de Pallars Jussà al bisbe d'Urgell. Transcripció i estudi lingüístic». A: *Treballs de lingüística històrica catalana*. Barcelona: Publicacions de l'Abadia de Montserrat, p. 95-117.
- MOREU-REY, Enric (1980). «Un document insòlit del segle XI». *Quaderns d'Arqueologia i d'Història de la Ciutat* [Barcelona], XVIII, p. 99-108.
- MUNDÓ, A. M. (1984). «Fragment del *Llibre jutge*, versió catalana antiga del *Liber iudiciorum*». A: *Miscel·lània Aramon i Serra*. Vol. IV. Barcelona, p. 155-193.
- NARBONA VIZCAÍNO, Rafael (1990). *Malhechores, violencia y justicia ciudadana en la Valencia bajomedieval*. València: Ajuntament de València.
- NUGHES, Antoni (1991). *El sínodo del bisbe Baccallar: L'Alguer, Església i societat al segle XVI*. Institut d'Estudis Catalans.
- PUJOL, Pere (1913). *Documents en vulgar dels segles XI, XII & XIII procedents del bisbat de la Seu d'Urgell*. Barcelona.
- RUSSELL-GEFFETT, Paul (1965). *Mediaeval catalan linguistic texts*. The Dolphin Book.
- (1973). «Mossèn Pere Pujol's *Documents en vulgar dels segles XI, XII & XIII*... (Barcelona 1913): A partial retranscription and commentary». A: *Studies in medieval literature and language: In memory of Frederick Whitehead*. Manchester, p. 257-277.
- SAFONT, Jaume (1992). *Llibre de jornades: 1411-1488*. Ed. a cura de Josep Maria Sans i Travé. Barcelona: Fundació Noguera.
- SANT VICENT FERRER (1988). *Sermons*. Vol. 3-6. Ed. a cura de Gret Schib. Barcelona: Barcino.
- SÈNECA (1995). *Tragèdies*. Ed. a cura de Tomàs Martínez Romero. Barcelona: Barcino.
- TURULL RUBINAT, Max (ed.) (2003). «*Liber consiliorum*. Llibre de consells de la Paeria de Cervera (1332-1333)». *Initium*, núm. 9, p. 815-944.
- Valencia urbana medieval a través del oficio de Mustaçaf*. Estudi i edició de textos a cura de Francisco Sevillano Colom. Diputació Provincial de València. Institución Alfonso el Magnánimo. Instituto Valenciano de Estudios Históricos, 1957.
- VELA PALOMARES, Susanna (ed.) (2002). *Diplomatari de la vall d'Andorra, segle XV*. Andorra: Govern d'Andorra.

Publicacions

- BALDAQUÍ, Josep M.; CANO, Maria Antònia; MARTINES, Josep; MARTINES, Vicent (ed.) (2008). *Ensenyament de la llengua i de la literatura, traducció i noves tecnologies*. Alacant: Institut

- Interuniversitari de Filologia Valenciana. ISBN 978-84-608-0751-3.
- EIXIMENIS, Francesc (2009). *Lo «Regiment de la cosa pública» en el 'Dotzè del Crestià' = El «Gobierno de lo público» en el 'Duodécimo del Cristiano'*. Introducció d'Albert G. Hauf, Vicent Martines i Elena Sánchez. Traducció filològica i anotada a l'espanyol de Vicent Martines i Maria Justiniano. Madrid: Centro de Lingüística Aplicada Atenea. ISBN 978-84-95855-91-6.
- MARTINES, Josep (2009a). «L'expressió de l'abstracció i estudi de les traduccions. Les *Poesies* d'Ausiàs Marc i la traducció espanyola de Baltasar de Romani». *Estudis Romànics*, vol. 31, p. 105-139. ISSN 0211-8572.
- (2009b). «El contacte del català amb la llengua dels aragonesos al segle XIII al País Valencià: influència sobre el lèxic». *Caplletra*, núm. 46, p. 61-88. ISSN 0214-8188.
- MARTINES, Vicent (2008a). «Traduir, ensenyar i investigar sobre clàssics romànics. Ausiàs March i altres clàssics traduïts». A: BALDAQUÍ, Josep M.; CANO, Maria Antònia; MARTINES, Josep; MARTINES, Vicent (ed.). *Ensenyament de la llengua i de la literatura, traducció i noves tecnologies*. Alacant: Institut Interuniversitari de Filologia Valenciana, p. 109-130. ISBN 978-84-608-0751-3.
- (2008b). «“Entrenvir en corregir un original de una bíblia qui-s devia estampar en vulgar.” Traducció, correcció de textos i literatura (*medieval*) per *adobar* la formació del filòleg». A: BALDAQUÍ, Josep M.; CANO, Maria Antònia; MARTINES, Josep; MARTINES, Vicent (ed.). *Ensenyament de la llengua i de la literatura, traducció i noves tecnologies*. Alacant: Institut Interuniversitari de Filologia Valenciana, p. 131-167. ISBN 978-84-608-0751-3.
- (2009). «De los objetivos y criterios de la traducción filológica de Francesc Eiximenis a la lengua española». A: EIXIMENIS, Francesc. *Lo «Regiment de la cosa pública» en el 'Dotzè del Crestià' = El «Gobierno de lo público» en el 'Duodécimo del Cristiano'*. Madrid: Centro de Lingüística Aplicada Atenea, p. 43-52. ISBN 978-84-95855-91-6.
- MONTSERRAT, Sandra (2008). «*Aplegar i arribar* en el *Curial e Güelfa*: un parell sinonímic?». *Caplletra*, núm. 45, p. 33-53. ISSN 0214-8188.
- PÉREZ SALDANYA, Manuel (2009). «*Si per la tua gràcia podia eu conservar ma vida*, 'If by your grace I could preserve my life': prenominal possessive constructions in old catalan». A: RAFEL, Joan (ed.). *Diachronic linguistics*. Girona: Documenta Universitaria, p. 275-298. ISBN 978-84-96742-85-7.

Diccionari del Català Contemporani (DCC): *Diccionari descriptiu de la llengua catalana* (DDLCC)

Director: Joaquim Rafel i Fontanals

La finalitat del programa és elaborar un diccionari descriptiu del català sobre la base dels recursos constituïts en la primera fase del projecte (Corpus Textual Informatitzat de la Llengua Catalana, CTILC). El *Diccionari descriptiu de la llengua catalana* (DDLCC) és l'obra lexicogràfica que té com a objectiu la definició de les unitats lèxiques de la llengua des del punt de vista del contingut i de la utilització real, sense restriccions basades en criteris prescriptius.

Progressió en els treballs de redacció

Fins a final d'agost de 2009, s'han redactat 55.854 articles de diccionari, que es distribueixen en 41.126 articles principals i 14.728 articles secundaris.

Considerant particularment les dades referides al curs 2008-2009, s'han redactat 9.043 articles fins a final d'agost. Si prenem en consideració el curs anterior (en què es van redactar 8.246 articles), s'ha produït un augment relatiu del 9,6 % en el ritme de redacció.

Revisió i actualització dels criteris de redacció

Durant el curs 2008-2009 s'ha completat la tasca, iniciada l'any 2007, de revisió i actualització sistemàtiques dels criteris de

redacció del diccionari descriptiu. Aquesta tasca, que s'ha desenvolupat com una part dels treballs de l'àrea de validació estructural del projecte, s'ha concretat en un nou *manual de redacció* que recull i exposa de manera organitzada les propietats dels elements estructurals del diccionari, les relacions que contreuen i tots els criteris que són d'aplicació en l'anàlisi de les dades del CTILC i en la transposició d'aquestes dades al DDLCC.

Partint de la versió prèvia que data, essencialment, dels inicis del projecte, aquest nou document inclou una àmplia exemplificació de casos reals extreta de la part redactada del diccionari descriptiu.

La tipologia de canvis que el manual actualitzat conté en relació amb la versió prèvia és la següent:

a) Ajustament i definició precisa i explícita de tots els criteris que són d'aplicació, amb el tractament de tota la casuística apareguda en la part ja redactada del diccionari.

b) Revisió de les llistes tancades de valors corresponents a tal o tal element estructural del diccionari (com ara la llista de categories lèxiques, la llista de modificadors de patró, etc.), a fi de validar-ne l'adequació descriptiva i, també, de convergir amb els criteris definits per a la gramàtica i altres diccionaris de l'IEC en relació amb determinades qüestions de descripció lèxica.

c) Formulació precisa de les condicions d'aplicació de determinats criteris

en casos de possible aplicació concurrent o de manca de correspondència amb el tractament aplicat en els diferents elements estructurals del diccionari, a fi de consolidar la coherència entre, d'una banda, les propietats i les relacions dels elements i, de l'altra, els processos de decisió en els cicles d'aplicació de criteris.

El mes de juny de 2009 aquest document fou presentat a l'equip de redacció. Per a l'aplicació dels criteris definits als diferents àmbits del diccionari afectats, hom ha procedit de la manera següent:

a) Canvis en la interfície de redacció: els canvis a realitzar són menors i no afecten, en cap cas, parts estructuralment centrals de l'aplicació ni de la base de dades, de manera que ja s'han introduït durant aquest curs a partir de la data de presentació del manual.

b) Canvis en la part ja redactada del diccionari: s'han començat a incorporar com a tasca prioritària de l'àrea de validació estructural.

c) Aplicació dels nous criteris a la part per redactar: s'han incorporat de manera natural al projecte a partir de la presentació del nou manual i de l'explicació als redactors dels canvis que han de tenir en compte.

Diccionari històric dels italianismes en la llengua catalana

Director: Joan Martí i Castell

La finalitat d'aquest programa és crear un diccionari temàtic que reculli tots els nombrosos italianismes presents en la llengua catalana (vegeu la *Memòria: curs 2007-2008*).

Durant aquest curs s'han dut a terme tots els objectius concrets que el projecte es proposava per a 2009:

1) S'ha dut a terme la secció iv, «L'economia», que comprèn els paràgrafs següents: 4.1 Termes genèrics de comerç, hisenda i comptabilitat; 4.2 Monedes, i 4.3 Artesania i indústria. La secció consta de trenta-tres pàgines i d'uns seixanta italianismes analitzats.

2) S'ha dut a terme la secció v, «La vida social», que comprèn els paràgrafs següents: 5.1 Relacions interpersonals; 5.2 Títols; 5.3 Tipologies socials; 5.4 Jocs i activitats recreatives; 5.5 Educació i mitjans de comunicació; 5.6 Viatges i mitjans de transport; 5.7 Flora; 5.8 Fauna; 5.9 Geografia; 5.10 Religió; 5.11 Dret; 5.12 Justícia, i 5.13 Paraules de la llengua d'ús (*a.* verbs, *b.* substantius o pronoms, *c.* adjectius). La secció consta de vuitanta-set pàgines i d'uns cent vint italianismes analitzats.

3) S'ha dut a terme la secció vi, «La vida privada», que comprèn els paràgrafs següents: 6.1 Paraules relatives a la casa; 6.2 Indumentària; 6.3 Aliments i

begudes; 6.4 Característiques interiors de les persones; 6.5 Característiques exteriors de les persones, i 6.6 Parts del cos. La secció consta de seixanta-vuit pàgines i d'uns cent italianismes analitzats.

4) S'han continuat recollint els materials que constituïran un «Índex lexical», amb totes les paraules catalanes, italianes i d'altres llengües presents en el diccionari.

5) S'han establert els criteris editorials per a uniformar i preparar els materials de les sis seccions en la forma destinada a la publicació durant el tercer i últim any de la recerca (curs 2009-2010).

Des del punt de vista lexicogràfic, els lemes del diccionari, obtinguts a través d'una anàlisi dels principals instruments de treball catalans, impresos o telemàtics, o bé gràcies a l'experiència directa de l'investigador, estan tractats de manera molt detallada. Cada paraula catalana té indicacions històriques relatives a la primera dada de la seva aparició (fonts de les dades incloses) i al procés de la derivació lingüística de l'italià, efectiu o reconstruït. Les paraules italianes a la base del català tenen indicacions històriques relatives a la primera dada d'aparició (incloent-hi les fonts) i una tractació etimològica. Tota aquesta informació històrica i etimològica té a la seva base la consulta de les principals obres lexicogràfiques catalanes (instruments telemàtics inclosos, com per exemple el Corpus

Textual Informatitzat de la Llengua Catalana) i italianes (o bé de les altres llengües romàniques o del llatí), però ben sovint és el resultat d'investigacions i reconstruccions originals i inèdites.

Estudis Romànics

Directors: Antoni M. Badia i Margarit
Joan Veny i Clar

En el curs 2008-2009, el Comitè de Redacció d'*Estudis Romànics* va preparar el volum 31, que aparegué publicat el maig de 2009. Conté les parts habituals de la revista: articles, miscel·lània (o articles breus), recensions, crònica, necrologies, llibres rebuts i suport informatiu. S'han dut a terme dues reunions plenàries del Comitè de Redacció: la primera, el novembre de 2008, i la segona, el juny de 2009.

Llengua i territori a Ponent i l'alt Pirineu (II). El patrimoni etnicolingüístic al Pirineu i Prepirineu occidentals i al nord de la Franja

Director: Ramon Sistac i Vicén

El projecte ha desplegat una sèrie d'activitats derivades de tres línies d'actuació principals: la recepció i l'emmagatzemat-

ge dels materials provinents del treball de camp, el tractament dels arxius digitals i l'estudi lingüístic.

El territori estudiat comprèn totes les poblacions que integren les zones de l'alta Llitera, l'alta Noguera, la vall de Boí, Ponent, l'alt Pirineu, la Franja septentrional i el sector ribagorçà del Pallars Jussà. El treball de camp ha servit i està servint encara per a recollir la informació lingüística dels parlants de pallarès a través d'enquestes fetes en persona.

Durant el període 2008-2009 l'equip d'investigadors que va treballar en els projectes «Montsec sud» i «Llengua i territori a Ponent i l'alt Pirineu (I)» ha tramès els materials que han resultat del treball de camp, de la mateixa manera que l'equip d'enquestadors del Grup d'Estudis de Llengua i Literatura de Ponent i del Pirineu que està realitzant les entrevistes sobre el territori ha anat tractant els materials resultants, a mesura que completen les enquestes i se n'obtenen els documents sonors i les transcripcions. D'aquesta manera s'ha iniciat la fase de recollida i gestió dels materials, que han passat a formar part del corpus del projecte.

Els materials que, per la informació que contenen, conserven una importància cabdal per al projecte són els arxius digitals amb els enregistraments de les entrevistes (documents sonors) i les transcripcions de les enquestes (documents de text). Els fitxers sonors arriben en format

MP3, WAV (*waveform audio format*), MSV (*memory stick compressed voice file*) o bé DVF (*Sony digital voice file*), i els documents de text, en format DOC o RTF (*rich text format*). En un procés posterior a l'emmagatzematge de la còpia dels arxius digitals, s'ha procedit al tractament dels documents sonors per tal que tots acabïn amb el mateix format MP3. Per tal de convertir tots els arxius sonors en MP3, s'ha emprat el programa Switch Sound File Converter, que reconeix formats molt diversos i particulars. Els fitxers de text amb la transcripció de les entrevistes, creats amb processadors de text i desats amb les extensions DOC o RTF, són uniformitzats en DOC (Word 97-2000-XP, que és el format més complet, estàndard i compatible per a un document de text), després de fer-ne una còpia per al corpus.

La gestió dels materials recollits es desenvolupa en dues vessants: la física i la digital. Com que els documents en paper no deixen de ser una còpia impresa dels originals desats en un CD, se'n procedeix a l'emmagatzematge tan aviat com s'hagi fet una còpia del contingut del CD al disc dur de l'ordinador. Les modificacions en el tractament dels arxius s'apliquen sempre des de la vessant digital i sobre còpies de seguretat, respectant uns objectius molt clars: uniformitzar els documents i preparar-los per a l'estudi.

Quan ja s'han uniformitzat les extensions dels arxius, convé aplicar un únic criteri per al nom dels fitxers (ja que

cada investigador els ha desat amb el nom que ha considerat més adient). Es tracta de canviar el nom dels fitxers per tal que mostrin la informació segons l'ordre següent: A. B (C) D. A és el nom del municipi; B, el nom de la persona enquestada; C, els cognoms de la persona enquestada (opcional), i D, l'hipocorístic o renom de la casa. Aquest criteri s'ha aplicat en la mateixa mesura als arxius sonors i textuals, de manera que resulti més fàcil aparellar l'enregistrament de l'entrevista amb la seva transcripció.

Arribats en aquest punt, les tasques següents serveixen per a preparar els documents pensant en l'estudi lingüístic. L'actuació principal és la inserció de marques de temps en els DOC, partint del temps en fracció sexagesimal (hores.minuts.segons), al llarg de tot l'enregistrament. La reproducció i la neteja dels arxius sonors han estat realitzades amb el programa Audacity. Quan una entrevista ja ha estat tractada, s'ha marcat en el nom del document de text afegint el símbol de l'arrova (@) abans de l'extensió de l'arxiu.

L'estudi del corpus dialectal ha consistit a pentinar les entrevistes per tal d'assenyalar-ne les informacions que serveixen a la lingüística profunda (fonètiques, morfològiques, lèxiques i sintàctiques), de la mateixa manera que n'han estat extrets els continguts no estrictament lingüístics (toponímics, antroponímics, històrics i socials). Més enllà, les dades

que serveixen per a la caracterització del subdialecte pallarès han estat emprades per a l'estudi de la fonètica vocàlica, amb la voluntat de poder incloure en un futur els altres àmbits d'anàlisi lingüística i argumentar-los conjuntament amb les dades històriques, socials i antropològiques obtingudes a través de les enquestes.

Actualment el corpus dialectal del projecte compta amb 229 entrevistes realitzades en noranta-set poblacions compreses dins del territori estudiat.

La recollida, la gestió, el tractament i l'estudi dels materials s'han portat a terme a l'oficina que el Grup d'Estudis de Llengua i Literatura de Ponent i del Pirineu té a l'edifici del Rectorat de la Universitat de Lleida.

NEOXOC: desenvolupament d'una xarxa d'observatoris de neologia de les varietats geolèctals del català

Directora: M. Teresa Cabré i Castellví

El projecte està integrat per vuit universitats representatives del territori de parla catalana.

Aquest projecte es proposava inicialment els objectius generals següents:

1. Articulació d'una xarxa d'observatoris de neologia en diferents punts del territori de la llengua catalana, emprant la plataforma de treball cooperatiu

via Internet i el programa d'extracció automàtica de neologia BUSCANEÓ.

2. Creació d'un corpus de neologia extreta de textos de mitjans de comunicació escrita de gran difusió (premsa) representatius de diferents modalitats diatòpiques de la llengua catalana.

3. Realització d'estudis de contrast de les tendències de creació de lèxic nou i dels recursos que l'han generat en textos de mitjans de comunicació escrita (premsa) en diverses modalitats del català a través de l'estudi de la neologia.

Els objectius específics per al segon any (2009) eren els següents:

1. Recopilar mil neologismes de cada un dels nodes col·laboradors.

2. Analitzar i valorar contrastivament les dades recollides durant 2008 (primer estudi): contrastar les tendències de creació de lèxic nou en les diferents variants diatòpiques del català.

3. Facilitar materials per a l'actualització del corpus de la llengua.

Amb els treballs que es van realitzar durant el primer semestre s'han assolit tots els objectius específics que el projecte s'havia marcat per a aquest segon any:

— S'han realitzat diverses reunions conjuntes a Barcelona en què s'han acordat diverses qüestions metodològiques per tal de poder fer una anàlisi contrastiva de les dades.

— S'ha impartit un seminari metodològic amb el node de la Universitat

de Lleida (node que ha renovat completament la seva constitució), per tal d'assegurar el bon ús de les eines de treball (plataforma OBNEO i BUSCANEÓ) i l'homogeneïtat en l'ús de la metodologia.

— S'ha configurat el corpus de buidatge per al segon any de cada node.

— S'ha realitzat el buidatge sistemàtic, de manera que a final d'any tots els nodes disposaran d'entre vuit-centes i mil unitats neològiques validades.

— S'ha dissenyat un treball conjunt d'anàlisi i contrast de les dades del primer any, de manera que cada node ha estudiat de manera transversal un tipus de formació de neologismes. La distribució de la feina ha estat la següent:

- Universitat de les Illes Balears: manlleus de l'anglès.
- Universitat de Perpinyà: manlleus del francès.
- Universitat d'Andorra: la resta de manlleus.
- Universitat de Girona: neologismes formats per un procés d'abreujament.
- Universitat Rovira i Virgili: neologismes formats per composició culta i prefixació.
- Universitat d'Alacant: neologismes formats per composició patrimonial.
- Universitat Pompeu Fabra (node coordinador): neologismes formats per sufixació.

Tal com està previst, es tindrà un primer treball de descripció i contrast de les dades de 2008. Aquests resultats es

presentaran en un fòrum internacional i seran objecte d'una publicació.

Ha estat acceptada la proposta de presentar la xarxa NEOXOC al XXVI Congrés Internacional de Lingüística i Filologia Romàniques, que se celebrarà a València.

Publicació de l'obra gramatical d'Antoni Febrer i Cardona

Director: Jordi Carbonell i de Ballester

El 9 de març de 2009 es presentà a la Universitat de Lleida el volum *Preceptiva poètica*, d'Antoni Febrer. Aparegut el 2008, havia estat presentat anteriorment a la seu de l'IEC. L'acte, organitzat per la Delegació de Lleida de l'IEC conjuntament amb l'Institut Menorquí d'Estudis (IME) i la UIB, constà de diverses intervencions: l'obertura fou a càrrec de Ramon Sistac, delegat del president de l'IEC a Lleida, i els parlaments, a càrrec de Maria Paredes, directora de l'edició de l'*Obra completa* de Febrer i Cardona; Joan Ramon Veny-Mesquida, curador del volum; Josefina Salord, presidenta del Consell Científic de l'IME, i Joan Lluís Torres, conseller de Cultura, Patrimoni, Educació i Joventut del Consell Insular de Menorca i president de l'IME. En les intervencions es féu ben palesa la bona sintonia entre les institucions que col·laboren en el projecte, de manera espe-

cial entre l'IEC i l'IME, així com l'acompliment del calendari de publicacions preestablert.

Amb aquest, ja són tres els volums de Febrer que l'IEC ha publicat, car el *Diccionari menorquí, espanyol, francès i llatí* (BF; 42, 2001), considerat *a posteriori* el volum 1 de la sèrie, i les *Obres gramaticals, I* (BF; 50, 2004) el precediren. Està prevista per al curs 2010-2011 la publicació, en la mateixa col·lecció, de les *Obres gramaticals, II*.

La revernacularització del català a la ciutat de València

Director: Brauli Montoya Abat

Durant el curs 2008-2009, el projecte s'ha centrat en el treball de camp i, secundàriament, en la recerca en un centre d'investigació i en l'examen crític de la bibliografia.

El treball de camp es basava en la mostra següent (al voltant d'un 10% de l'univers), que es presenta distribuïda per districtes de la ciutat de València:

<i>Districtes</i>	<i>Qüestionaris</i>	<i>Total d'alumnes de línies en català</i>
1. Ciutat Vella	18	167
2. L'Eixample	23	204
3. Extramurs	55	510
4. Campanar	32	295
5. La Saïdia	46	433
6. Pla del Real	23	212
7. L'Olivereta	44	413
8. Patraix	71	660
9. Jesús	92	857
10. Quatre Carreres	89	830
11. Poblat Marítim	73	679
12. Camins al Grau	114	1.063
13. Algirós	58	545
14. Benimaçlet	68	636
15. Rascanya	37	350
16. Benicalap	40	373
17. Poblat del Nord	19	179
18. Poblat de l'Oest	19	173
19. Poblat del Sud	66	611
Total ciutat	987 subjectes	9.290 alumnes

La part de treball de camp completada fins al moment (entre setembre de 2008 i agost de 2009) ha consistit en 572 qüestionaris passats a altres tants progenitors d'alumnes. Això significa que en falten de passar 415.

El centre d'investigació, visitat pel director del projecte, va ser la Universitat de Limerick (Irlanda), entre els dies 17 i 20 de juny de 2009, en ocasió de la celebració de la LPLL 2009 Conference: «Language policy and language learning: New paradigms and new challenges». Els contactes establerts i la recerca bibliogràfica practicada van ser molt profitosos.

Alguna de la bibliografia estudiada pels dos membres de l'equip de recerca ha estat la següent:

- FISHMAN, Joshua A. (ed.) (2001). *Can threatened languages be saved? Reversing language shift, revisited: A 21st century perspective*. Clevedon: Multilingual Matters.
- GRENOBLE, Lenore A.; WHALEY, Lindsay J. (2006). *Saving languages: An introduction to language revitalization*. Cambridge: Cambridge University Press.
- HARRIS, John [et al.] (2006). *Irish in primary schools: Long-term national*

trends in achievement. Dublín: Stationery Office.

HORNBERGER, Nancy H.; PÜTZ, Martin (ed.) (2006). *Language loyalty; language planning, and language revitalization: Recent writings and reflections from Joshua A. Fishman*. Clevedon: Multilingual Matters.

MORRIS, Delyth (2007). «Young people's social networks and language use: The case of Wales». *Sociolinguistic Studies*, vol. 1, núm. 3, p. 435-460.

Ó RIAGÁIN, Pádraig; Ó GLIASÁIN, Mícheál (1979). *All-irish primary schools in the Dublin Area: Report of a sociological and spatial study of all-irish-medium schools in the Greater Dublin Area, with special reference to their impact on home and social network use of irish*. Dublín: Institiúid Teangeolaíochta Éireann.

WRIGHT, Sue (ed.) (1996). *Language and the state: Revitalization and revival in Israel and Eire*. Clevedon: Multilingual Matters.

Finalment, durant el període referit, s'han publicat els següents treballs relacionats amb el tema:

MONTOYA, Brauli (2008a). «La transmissió familiar del valencià». A: *Llibre blanc de l'ús del valencià-II: Iniciatives per al foment del valencià*. València: Acadèmia Valenciana de la Llengua, p. 149-167.

— (2008b). «La llengua catalana al nord del País Valencià: situació i perspecti-

ves». A: *Jornades de la Secció Filològica de l'Institut d'Estudis Catalans a Castelló de la Plana en homenatge a les 'Normes' de Castelló*. Barcelona: Institut d'Estudis Catalans, p. 79-86.

Vocabulari de la llengua catalana medieval de Lluís Faraudo de Saint-Germain

Director: Germà Colón Domènech

Durant el curs 2008-2009, s'han revisat les cèdules dels calaixos que comprenen les fitxes de les lletres T i U i s'han fet les esmenes pertinents a la base de dades: creació i/o supressió d'entrades, comprovació de la remissió entre mots, correcció i adequació de les definicions, etc. A més a més, s'han revisat i corregit, aleatòriament, les entrades de la lletra P a la T a partir de la informació introduïda a la base de dades. També s'han comparat les edicions dels textos, i en els casos que ha estat possible, a partir de la informació dels textos i de la consulta d'altres obres lexicogràfiques, s'han creat definicions per als mots que no en tenien.

Així mateix, s'han repassat les definicions fetes per Faraudo i s'han fet les correccions pertinents.

D'altra banda, s'han recopilat tots els textos de l'Arxiu de la Corona d'Aragó (un centenar de fulls), amb la finalitat de completar la informació que falta a les fitxes de Faraudo.

Avaluació dels continguts científics i la seva recepció als programes magazín de la televisió pública catalana

Director: Josep M. Casasús i Guri

La recerca catalana sobre comunicació científica ha facilitat en els darrers anys un coneixement generalista de l'evolució de la popularització de la ciència, dels seus efectes en l'opinió pública i de la seva funció social i cultural. Un dels factors destacats pels treballs acadèmics locals i internacionals més coneguts en aquesta especialitat és que la ciència i la tecnologia, i la seva divulgació i difusió, constitueixen els pilars fonamentals per al desenvolupament de la societat actual.

En el cas concret de Catalunya, la constatació d'aquesta realitat ha donat lloc en les últimes dècades a un gran esforç, sobretot per part de les administracions públiques, dirigit a augmentar i millorar les activitats per a la difusió de la informació científica, així com les infraestructures i les condicions de treball en l'àmbit de la recerca, el desenvolupament i la innovació (R+D+I).

El periodisme científic a Catalunya té un rol fonamental en el procés de divulgació del coneixement i de l'actualitat de la investigació científica, sobretot en el cas de la televisió, que és el mitjà de comunicació amb més audiència.

La comunicació científica als mitjans de comunicació, i en particular a la televisió, no només genera uns efectes culturals en amplis sectors socials (en relació amb l'accés a la comprensió de la realitat i dels avenços científics), sinó que també contribueix a la participació ciutadana en el debat sobre els àmbits més controvertits de la investigació científica. A part, té una funció essencial en la normalització de la llengua catalana en el camp de la terminologia especialitzada.

L'objectiu d'aquest projecte és realitzar un estudi sobre la recepció, per part de l'audiència, dels continguts de ciència, tecnologia, medicina i medi ambient a partir de programes que no estan normalment associats a la divulgació científica (per part dels productors i del públic).

Durant aquest curs, s'ha portat a terme una recerca exploratòria sobre la presència de la ciència i la tecnologia a la televisió en l'àmbit català. A través de l'estudi s'ha obtingut, d'una banda, una descripció panoràmica de la cobertura de la ciència, la tecnologia, la medicina i el medi ambient als canals TV3, K3-33, 8tv i Barcelona Televisió, i, de l'altra, una anàlisi del tractament de la informació sobre ciència i tecnologia als informatius, al programa magazín *Els matins* (TV3) i als programes especialitzats emesos per aquests canals.

Una de les observacions que es destaquen en aquest estudi és que, malgrat la poca presència de continguts científics als informatius i també l'escassetat de programes especialitzats en ciència, aquesta temàtica està força present en els programes magazín, especialment pel que fa a les qüestions de salut i biomedicina. Així, l'observació derivada del primer estudi i les característiques tan especials del format magazín a Catalunya posen en relleu la necessitat d'analitzar amb més profunditat aquest format fins ara poc estudiat en relació amb els seus possibles continguts científics.

En aquesta nova etapa de la recerca està previst acabar la descripció panoràmica de la cobertura de la ciència als programes magazín *Els matins* i *El club*, ambdós de la televisió pública catalana TV3. El primer objectiu de la investigació és aprofundir en l'estudi del tractament i les representacions d'aquests temes dins dels diferents gèneres (entrevista, debat, etc.) que componen els programes, així com el llenguatge i els continguts utilitzats (i les seves eventuais connexions amb les esferes social, econòmica, cultural i política). En la segona part de l'estudi es procedirà a analitzar la recepció d'algunes edicions d'aquests programes.

Cartografia catalana de l'edat

moderna: evolució, cartometria, art

Director: Vicenç M. Rosselló i Verger

Ramon J. Pujades i Bataller ha treballat en la recopilació de les cartes portolanes i atles del segle XVI a fi de recompondre el catàleg de les obres realment procedents dels obradors mallorquins. Altrament, prepara una revisió dels materials cartogràfics medievals no estrictament nàutics.

Josep Lluís Cebrian i Molina repassa la vessant artística de la decoració de les cartes portolanes de luxe, singularment de les vinyetes de ciutats, monarques i personatges simbòlics, com el preste Joan i la reina de Sabà.

Werner-F. Bär es dedica a la cartometria i confrontació dels mapes de Mallorca gravats en coure i pintats a l'oli dels segles XVI i XVII, maldant per aclarir llur autoria o seqüència.

Vicenç M. Rosselló i Verger també s'ocupa dels mapes dels segles XVI i XVII de les Illes, sobretot dels manuscrits, els impresos i les grans pintures (Ajuntament de Ciutat de Mallorca, Palau Episcopal, Can Vilallonga, M. Bestard, etc.), atribuïts a Joan Baptista Binimelis o a Vicenç Mut. A partir del contingut geogràfic i toponomàstic, hom pretén aclarir-ne la filiació.

Bibliografia

BÄR, W.-F. *La imatge cartogràfica de l'illa de Mallorca: Segles XVI i XVII*. Palma: Consell de Mallorca, 2008. 434 p.

CEBRIAN, J. L. «La reina de Sabà i el preste Joan en les cartes portolanes medievals». *Cuadernos de Geografía*, núm. 86 (2009), p. 183-194.

PUJADES, R. J. *La carta de Gabriel de Vallseca de 1439*. Barcelona: Lumen-artis: Govern de les Illes Balears: Institut d'Estudis Catalans, 2009. 358 p.

ROSSELLÓ, V. M. «Les cartes portolanes medievals: un tomb decisiu de la recerca». *Mètode*, núm. 58 (2008a), p. 13-15.

— «Cartografia, paisatge i territori». *Treballs de la Societat Catalana de Geografia*, vol. 65 (2008b): *Número especial dedicat al Segon Congrés Català de Geografia: El mapa com a llenguatge geogràfic*, p. xxxv-xlviii.

— *Cartografia històrica dels Països Catalans*. València: Universitat de València; Barcelona: Institut d'Estudis Catalans, 2008c. 402 p.

Catàleg històric general de la premsa en català. I. L'eclosió de les publicacions (1810-1898)

Director: Jaume Guillamet i Lloveras

El treball de la recerca va començar el mes de gener de 2008, amb la definició tècnica del catàleg històric general i dels catàlegs especialitzats, la revisió crítica dels catàlegs existents i l'actualització dels fons hemerogràfics i documentals, amb el re-

sultat d'identificar un total de 542 publicacions en català en el període estudiat que han de ser objecte de localització i catalogació.

Entre setembre de 2008 i agost de 2009, s'ha procedit a l'elaboració del catàleg històric general amb la confecció de les fitxes hemerogràfiques de cadascuna de les publicacions. És un treball que s'ha realitzat en hemeroteques, biblioteques i arxius, públics i privats, de Catalunya, València i les Balears, que són els territoris de l'àmbit lingüístic on hi ha documentada i registrada l'existència de premsa en català durant el període tractat pel projecte de recerca.

Competència lingüística i rendiment acadèmic en aules amb diversitat lingüística i cultural

Director: Joaquim Arnau Querol

Aquest projecte estudia la relació entre competència lingüística i rendiment acadèmic en aules on alumnes autòctons i immigrants aprenen els continguts del currículum en una aula ordinària. La hipòtesi bàsica que pretén confirmar és que una millora en els processos d'ensenyança de la llengua, en tant que és vehicle de comunicació dels continguts del currículum, no només desenvolupa la competència en aquella, sinó que també millora el rendiment acadèmic dels alumnes.

La competència lingüística fa referència fonamentalment a la llengua escrita entesa en un sentit ampli que inclou també aspectes de l'oralitat. El rendiment acadèmic fa referència a l'aprenentatge dels continguts del currículum.

El projecte es basa en un procés d'intervenció en el qual es dota de recursos i estratègies professors d'aquestes aules per a millorar els processos d'ensenyança de la llengua com a vehicle de comunicació d'un contingut del currículum.

Els recursos i estratègies se centren fonamentalment en l'ensenyança del vocabulari, de la lectura i de l'escriptura. S'avalua l'efecte d'aquesta intervenció en la millora de la competència en català i del coneixement acadèmic dels alumnes. Es comparen aquests resultats amb els d'altres aules de característiques semblants que no han considerat aquesta intervenció.

El projecte incorpora un doble disseny: quantitatiu i qualitatiu. S'avaluen i es comparen els resultats en termes de dades quantitatives. I es valoren els processos d'ensenyança i aprenentatge mitjançant una aproximació etnogràfica, basada en l'observació dels processos de classe (presa de notes, registre audiovisual i reflexió amb el professor i els alumnes).

Els àmbits d'aplicació d'aquest estudi són una aula de quart de primària on s'ensenyen continguts de l'àrea de

coneixement del medi (subprojecte 1) i una aula de primer d'ESO on s'ensenyen continguts d'història (subprojecte 2).

Dos objectius també importants del projecte són el desenvolupament de recursos i estratègies per a ensenyar continguts del currículum en aquestes etapes educatives i en aquest context i la formació de professors.

Diccionari enciclopèdic de pedagogia

Director: Joan Mallart i Navarra

El «Diccionari enciclopèdic de pedagogia» acaba d'acomplir en aquest passat curs el coronament d'una primera etapa, amb el resultat tangible de la finalització d'un *Vocabulari multilingüe*, que presenta els termes (uns 4.500) en català acompanyats dels seus equivalents en castellà, francès, anglès, italià, portuguès i alemany. Aquest vocabulari ja està introduït a la base de dades del diccionari enciclopèdic.

Pendent d'una revisió global, aquesta primera etapa permetrà incorporar-hi aviat les definicions que s'han estat elaborant paral·lelament amb la col·laboració inestimable del Centre de Terminologia TERMCAT. I més endavant s'hi aniran introduint també els desenvolupaments científics enciclopèdics, alguns dels quals ja estan enllestits i també en fase de revisió i correcció. Mentrestant,

cal encara acabar de redactar una part del corpus.

També durant aquest curs, el personal del TERMCAT ha finalitzat el *Diccionari d'educació* que estava elaborant, segons un conveni amb la Societat Catalana de Pedagogia pel qual compartim el corpus terminològic, l'assessorament dels especialistes i la mateixa coordinació tècnica. Pràcticament acabat, es troba en la darrera fase de revisió.

D'aquest *Diccionari d'educació* del TERMCAT, durant el curs 2008-2009 n'han estat revisats a fons els camps de la pedagogia social (a càrrec de la professora Carme Panchón), de l'organització i administració de l'educació (a càrrec del professor Serafín Antúnez) i de la didàctica (a càrrec del professor Joan Mallart). Al mateix temps, dins de les tasques de la coordinació, s'ha procedit a una revisió global de totes les definicions (més de 3.500).

Esperem, en els propers mesos, quan estiguin finalitzades les revisions, poder anar incorporant les definicions a les bases de dades del nostre «Diccionari enciclopèdic de pedagogia».

Per a la cerca de les equivalències en les sis llengües, s'ha comptat amb la col·laboració d'un equip de treball constituït per les persones següents: Carlos Junquera Sicilia, Meritxell Màrgens i Rams, Núria Sangrà Pons, Joana Torres i Bosch i Joan Mallart i Navarra.

Estudi i traducció catalana dels escrits berlinesos de Hegel sobre religió

Director: Gabriel Amengual Coll

Es tracta de l'estudi i traducció de cinc escrits sobre religió que Hegel escriví en la seva època de Berlín. Són els següents:

1) «Vorrede zur Henrichs' Religionsphilosophie» (1822). A: *Gesammelte Werke*. Im Auftrag der Deutschen Forschungsgemeinschaft hrsg. v. der Rheinisch-westfälischen Akademie der Wissenschaften, unter der Leitung v. Otto Pöggeler. Vol. 15: *Schriften und Entwürfe I (1817-1825)*. Hrsg. v. Friedrich Hogemann und Christoph Jamme. Hamburg: Meiner, 1990, p. 126-143 (Editorischer Bericht, p. 292-294); també a *Werke in zwanzig Bänden*. Vol. 11: *Berliner Schriften 1818-1831*. Hrsg. v. E. Moldenhauer u. K. M. Michel. Frankfurt: Suhrkamp, 1970, p. 42-67).

2) «Über eine Anklage wegen öffentlicher Verunglimpfung der katholischen Religion» (1826). A: *Werke*. Vol. 11, p. 68-71.

3) «Göschel-Rezension. 'Aphorismen über Nichtwissen und absolutes Wissen im Verhältnis zur christlichen Glaubenserkenntnis. – Ein Beitrag zum Verständnis der Philosophie unserer Zeit'» (1829). A: *Gesammelte Werke*. Vol. 16: *Schriften und Entwürfe II (1826-1831)*. Unter Mitarbeit von Christoph Jamme

hrsg. v. Friedrich Hogemann. Hamburg: Meiner, 2001, p. 188-215 (Editorischer Bericht, p. 468-470); també a *Werke*. Vol. 11, p. 353-389.

4) «Repliken. 1. Über die Hegelsche Lehre, oder: absolutes Wissen und moderner Pantheismus. 2. Über Philosophie überhaupt und Hegels Enzyklopädie der philosophischen Wissenschaften insbesondere» (1829). A: *Gesammelte Werke*. Vol. 16, p. 216-274 (Editorischer Bericht, p. 471-474); també a *Werke*. Vol. 11, p. 390-466.

5) «Augsburger Konfessionsrede» «Oratio in sacris saecularibus tertiis traditae confessionis Ausgustanae» (1830). A: *Gesammelte Werke*. Vol. 16, p. 311-322 (Editorischer Bericht, p. 477-480).

La importància d'aquests escrits rau en els aspectes següents:

1) La qüestió que s'hi tracta, la religió, sobre la qual, d'aquest període, només en tenim les *Lliçons*, però que són apunts d'alumnes, no escrits d'ell.

2) Pràcticament en cada tema que toca, és tot el sistema el que entra en qüestió, especialment la lògica, que n'és el cor, i l'*Enciclopèdia*, que n'és la formulació escolar.

3) Són polèmics i són els que més peu han donat a gairebé tots els tòpics sobre la filosofia de Hegel en general i la filosofia de la religió en particular (pantheisme, panlogisme, etcètera).

4) Hegel hi duu a terme la confrontació explícita amb els seus contem-

poranis: Schleiermacher i Jacobi, a més de Kant i d'altres.

5) Abracen pràcticament tota l'època de Berlín, ja que són des de 1822 fins a 1830 (Hegel morí el 1831).

6) No estan traduïts al català (ni al castellà). Recentment se n'ha fet una traducció al francès, en la qual, malauradament i incomprendible, s'ha omès el cinquè escrit.

Es pretén fer un estudi sobre aquests escrits, que aclareixen i complementen arguments que es desenvolupen a les *Lliçons*. Es tracta de: 1) contextualitzar els escrits, per les polèmiques referències a contemporanis i a posicions filosòfiques; 2) comparar el que s'hi diu amb altres llocs de l'obra hegeliana, que són al·ludits en aquests escrits polèmics, i 3) aclarir el sentit d'aquests tòpics amb els quals freqüentment s'ha qualificat la filosofia hegeliana. En el tractament d'aquestes qüestions mateixes es donarà compte de la comprensió que Hegel té de la religió i quin lloc ocupa en el seu sistema.

La intenció és de fer-ne una edició catalana amb un cert caràcter pedagògic, és a dir, amb una introducció, notes explicatives i referències a les obres de Hegel on es tracten les qüestions al·ludides, i possiblement amb subtítols, per tal d'orientar el lector.

Es vol fer una estada de quatre setmanes al Hegel-Archiv, integrat dins la Universitat del Ruhr a Bochum (Alema-

nya). El Hegel-Archiv reuneix un bon grup d'investigadors de Hegel, que publiquen l'edició crítica de les obres i les *Lliçons* de Hegel (i recentment també l'edició crítica de les obres de Jacobi), a més d'una sèrie de monografies, «Hegel-Studien-Beihefte», i la revista *Hegel-Studien*. A més del personal especialitzat, l'arxiu reuneix la pràctica totalitat de bibliografia i edicions de les obres de Hegel, en totes les llengües.

Evolució dels paisatges mediterranis de ribera

Director: Josep M. Panareda Clopés

Resum de l'activitat

Dins el marc del projecte de recerca, s'hi han dut a terme quatre tipus d'activitats principals:

— Treball de camp en diferents àmbits fluvials de Catalunya i consulta en biblioteques i arxius, per tal d'obtenir dades dels diferents paràmetres a estudiar.

— Tractament de dades obtingudes en el treball de camp i en les consultes documentals.

— Redacció de textos per a presentar en congressos i reunions científiques i per a publicar. S'han fet disset aportacions com a comunicacions orals o pòsters. Respecte a les publicacions, n'hi ha diverses en premsa i que ja han estat presentades.

— Diferents actuacions de divulgació dels resultats obtinguts: sessions de camp obertes, conferències i redacció d'articles curts de divulgació.

Articles i llibres publicats

- OUTEIRO, L.; BARBE, B.; ASPERÓ, F.; ÚBEDA, X. (2008). «Modelització geoestadística del balanç hídric a Catalunya». *Treballs de la Societat Catalana de Geografia*, vol. 65, p. 616-625.
- PANAREDA CLOPÉS, J. M. (2008). *L'evolució del paisatge mediterrani de ribera*. Barcelona: Institut d'Estudis Catalans. 58 p.
- (2009). «L'aigua». *Serra d'Or*, núm. 589, p. 17-20.

L'exili del magisteri de Catalunya a causa de la Guerra Civil

Director: Salomó Marquès i Sureda

El primer any es va dedicar a aplegar documentació sobre el magisteri que treballava a Catalunya i que es va exiliar a causa de la Guerra Civil, la posterior victòria dels rebels i la instauració de la dictadura franquista. La recollida d'aquesta documentació es va fer des d'una doble vessant. Per una part, la documentació existent a Mèxic, ja que va ser un dels països que va acollir més mestres exiliats, i, per l'altra, buscant, guardant i catalogant la documentació disper-

sa sobre mestres exiliats que es troba en diferents publicacions i fonts documentals disperses.

L'estada a Mèxic (maig i juny de 2009) ha servit per a fer entrevistes que han permès recollir informacions biogràfiques dels exiliats, diaris biogràfics, fotografies, cartes, postals, etcètera.

Feina de divulgació i sensibilització

Aquesta tasca de recerca ha comportat una feina no prevista inicialment: la de divulgació de la recerca que estem fent.

En aquest aspecte, hi destacariem el reportatge que la periodista Carme Vinyoles va fer a la revista *Presència* (amb una edició dominical de més de cent mil exemplars) sobre «La maleta de l'exili. Recuperem el llegat del pedagog i polític republicà Miquel Santaló».

Hem fet diverses sessions de treball al despatx i, també, sobre el terreny fronterer per preparar un parell de reportatges, també a la revista *Presència*, sobre la retirada i l'exili, amb una especial incidència en el magisteri català.

La segona fase del projecte se centrarà bàsicament a acabar de recollir les dades (consulta a arxius francesos: Perpinyà, Carcassona, etc.), confeccionar una base de dades específica per al tema de la recerca i entrar-hi les dades recollides fins al moment.

El patrimoni historicoeducatiu de Catalunya

Director: Josep González-Agàpito
i Granell

A hores d'ara l'educació catalana viu una situació de crisi de creixement i adaptació a la nova realitat social, cultural i econòmica. Fets que demanen, més que mai, de retrobar els nostres referents per tal de fomentar la valoració social de l'educació i dels educadors. Però, també, com a instrument de comprensió de la situació actual, la qual té una dimensió sincrònica però també és conseqüència dels fets i elements en evolució al llarg del temps.

En aquesta línia, el Departament d'Educació de la Generalitat de Catalunya es proposa la creació d'un centre d'interpretació i recerca del moviment educatiu a Catalunya que desplegui una narració de l'important herència educativa de Catalunya, amb els recursos tècnics i didàctics adequats. Un centre que sigui un agent eficaç, de manera presencial i virtual, de la recuperació de la nostra memòria pedagògica, tot afavorint el coneixement i la identificació dels educadors i de la ciutadania amb aquest important patrimoni col·lectiu. Un altre primordial objectiu de la institució serà la conservació del patrimoni documental educatiu de Catalunya.

En aquest moment de profundes transformacions socials, polítiques i culturals, els museus, en la seva actual con-

cepció, han passat a ser un dels agents més eficaços, de manera presencial i també des de les possibilitats d'Internet, de la recuperació de la nostra memòria col·lectiva, tenint-ne cura de la projecció a la comunitat. Lluny del «mausoleu de la cultura» i magatzem que era anys enrere, un museu és actualment una institució en canvi permanent i en resposta a les sensibilitats i demandes de cada moment.

En l'execució d'aquest ens adreçat a la preservació i difusió del patrimoni historicopedagògic de Catalunya, el Departament d'Educació demana el concurs de l'Institut d'Estudis Catalans per a l'elaboració de la proposta tècnica. També la Fundació Àngels Garriga de Mata intervé en el projecte oferint la finca i els edificis de Cal Mata de Saifores per a la ubicació d'aquest centre.

El Departament d'Educació proposa com a primer pas l'elaboració d'un avantprojecte per a estudiar la viabilitat de la proposta des del doble àmbit de l'estructura física i del contingut i serveis necessaris. I proposa a l'IEC la signatura d'un conveni de col·laboració específic.

Objectius de la recerca

1. Recercar, establir i catalogar els elements a salvaguardar del patrimoni educatiu de Catalunya (documents escrits, publicacions, imatges, material didàctic, utilitatge, elements arquitectònics, etcètera).

2. Proposar un avantprojecte d'adequació i reorganització de l'actual centre de documentació i estudi. Incorporar en els seus objectius la difusió i promoció de la història de l'educació a Catalunya, en cooperació amb les universitats i altres institucions públiques o de la societat civil.

3. Establir un avantprojecte de discurs museogràfic, presencial i a través d'Internet, de la trajectòria educativa de la Catalunya contemporània, oferint-ne una visió sintètica, com un dels elements fonamentals per a comprendre el nostre present.

Àmbits temàtics i cronològics

L'avantprojecte comprendrà els següents camps d'estudi:

— L'educació formal

Evolució de l'escola i el sistema educatiu en el marc de l'evolució social, política, cultural i econòmica de la Catalunya contemporània, tot mostrant les continuïtats i les ruptures que han contribuït a forjar el nostre present.

— L'educació no formal

Aspecte de notable transcendència en l'educació contemporània, a través dels moviments infantils i juvenils com ara l'escoltisme, les colònies, l'educació en el lleure, etcètera.

— L'educació familiar i l'evolució de la infància i la joventut

Àmbit educatiu sobre el qual han impactat les profundes transformacions

socioeconòmiques, polítiques i culturals contemporànies.

Pel que fa a l'àmbit cronològic, estaria centrat en els darrers cent anys amb referències prèvies des dels segles XVIII i XIX.

**Presència, producció científica
i estatus de les dones a l'acadèmia:
la geografia a les universitats
públiques dels Països Catalans**

Directora: Maria Dolors Garcia Ramon

El projecte té com a principal objectiu l'estudi de la presència, la categoria assolida i la producció científica de les dones en la geografia acadèmica, fent especial èmfasi en les estratègies que segueixen per conciliar la vida familiar amb la laboral. L'exemple de la geografia pot ser paradigmàtic per a altres disciplines, pel fet de trobar-se el seu marc d'estudi en una zona fronterera entre les ciències i les humanitats.

L'any 2009 s'ha completat la revisió de la bibliografia internacional que, des de la geografia, s'ha centrat en la mateixa temàtica que es treballa per als departaments de geografia de les universitats públiques dels Països Catalans. Des dels anys setanta que, a l'entorn anglosaxó, hi ha hagut interès per analitzar la situació de les dones en la geografia acadèmica, quan es va observar que, a

diferència d'altres ciències socials, aquestes hi estaven representades de manera molt més minoritària. Nombrosos articles fan referència a aquesta qüestió amb dades de les universitats dels Estats Units d'Amèrica, el Canadà i el Regne Unit. També es troben treballs referents a les universitats de França, Espanya, els Països Baixos, Hongria, Turquia i, fins i tot, Singapur.

Paral·lelament, s'ha completat també el treball empíric de quantificació del professorat als departaments de geografia de les universitats públiques dels Països Catalans; en concret, els departaments que formen part del treball són els que pertanyen a les següents universitats: Universitat Autònoma de Barcelona, Universitat d'Alacant, Universitat de Barcelona, Universitat de Girona, Universitat de les Illes Balears, Universitat de Lleida, Universitat de València, Universitat Pompeu Fabra i Universitat Rovira i Virgili.

Aquesta tasca quantitativa ha estat complementada per la continuació de les entrevistes en profunditat a professors i alguns professors d'aquests departaments per a una anàlisi qualitativa que vol ajudar a comprendre les dades numèriques. S'ha completat la realització de les entrevistes de l'estudi a les universitats de Barcelona, Lleida, Girona, Rovira i Virgili, València, Alacant i Pompeu Fabra.

Així doncs, s'ha continuat la redacció del marc teòric i empíric del tema, pel que fa a la geografia anglosaxona, i

també dels precedents en l'entorn més proper, pel que fa a la geografia espanyola, i s'ha completat la transcripció i la codificació de les primeres entrevistes. S'ha iniciat la codificació de la segona tongada d'entrevistes.

Una quarta dimensió del projecte inclou una anàlisi bibliomètrica de les principals revistes que s'editen als departaments de geografia de les universitats catalanes per a veure si es poden establir algunes diferenciacions de gènere pel que fa a la publicació dels resultats científics d'aquests departaments. Amb tal finalitat s'ha completat el buidatge de les revistes següents, des dels inicis de la seva publicació fins ara o fins que hagin deixat d'aparèixer:

— *Documents d'Anàlisi Geogràfica* (Universitat Autònoma de Barcelona)

— *Revista de Geografia* (Universitat de Barcelona)

— *Notas de Geografía Física* (Universitat de Barcelona)

— *Geo Crítica* (Universitat de Barcelona)

— *Scripta Nova* (Universitat de Barcelona)

— *Tarraco. Cuadernos de Geografía* (Universitat Rovira i Virgili)

I s'ha iniciat el buidatge corresponent a les revistes:

— *Territoris* (Universitat de les Illes Balears)

— *Cuadernos de Geografía* (Universitat de València)

— *Investigaciones Geográficas* (Universitat d'Alacant)

Amb alguns dels resultats es va presentar una comunicació en un congrés de la Unió Geogràfica Internacional, en concret l'organitzat per la Comissió de Gènere i Geografia, titulat «Post-socialism, neo-liberalism: old and new gendered societies and policies», que va tenir lloc a Szeged i a Timisoara (Hongria i Romania, respectivament).

També s'han presentat tres articles: un per a ser publicat com a capítol del llibre dedicat a la professora de la Universitat de Càller (Itàlia) Maria Luisa Gentileschi; un segon, a la revista argentina *Estudios Socioterritoriales*, i un tercer, a la revista del Departament de Geografia de la UAB, *Documents d'Anàlisi Geogràfica*.

Processos d'assentament i mobilitat de la població estrangera a Catalunya

Directora: Àngels Pascual de Sans

L'equip ha treballat principalment en dos aspectes del projecte: *a*) l'elaboració de l'estat de la qüestió i el marc teòric dels temes més rellevants de la recerca, amb especial referència a Catalunya (trajectòries migratòries, xarxes familiars i relacions amb l'origen), i *b*) l'exploració detallada de les dades referides als prin-

cipals eixos del nostre interès, la trajectòria migratòria i les xarxes locals i transnacionals, tenint com a àmbit de referència Espanya. L'anàlisi detallada de la informació facilitada per l'*Encuesta Nacional de Inmigrantes* (ENI) va portar a canviar alguns dels principals objectius que es van plantejar al principi en el projecte. En el treball que s'ha realitzat i que s'està elaborant ara ha perdut pes l'anàlisi de les xarxes migratòries, perquè l'ENI presenta certes mancances per a una anàlisi aprofundida del tema, però s'hi ha incorporat una temàtica nova i de gran interès per a l'estudi de la població immigrada: la geografia de la família, que ens remet als processos de mobilitat i assentament futurs de la població immigrada a Catalunya i Espanya i que, indirectament, està molt relacionada amb el desenvolupament de xarxes migratòries de caràcter familiar.

Setanta anys d'evolució territorial i econòmica en quatre comarques de l'àrea metropolitana barcelonina

Director: Joan Vilà-Valentí

Les quatre comarques considerades són les del Baix Llobregat, l'Alt Penedès, el Garraf i el Baix Penedès. Una de les principals hipòtesis de treball que tenim en compte en la recerca efectuada aquest any és que en l'evolució econòmica de les es-

mentades comarques té un paper important la proximitat del nucli central de l'àrea metropolitana.

Durant l'any 2009 es preparà, en primer lloc, un article que recull en part la recerca efectuada l'any passat sobre l'evolució poblacional, que s'ha entregat, per a la seva publicació, a la revista *Treballs de la Societat Catalana de Geografia*. Respecte al projecte de recerca d'aquest any, s'ha estudiat especialment l'evolució econòmica del Baix Llobregat des de mitjan segle xx fins al moment actual i hem tingut en compte, sobretot, els dos darrers decennis del segle passat i els primers anys del segle actual. En aquest desenvolupament econòmic han tingut un paper important immigrants de la tercera gran onada migratòria, que ha afectat gran part de Catalunya a partir de la segona meitat de l'últim decenni del segle passat i que ha tingut una especial importància en bona part del territori considerat. L'esmentat desenvolupament econòmic i la relació amb el nucli central de l'àrea metropolitana han donat lloc a l'aparició de diversos sectors en el conjunt del territori considerat.

Com a resultat de l'experiència que anem adquirint, és possible que en el futur i en una recerca més àmplia, que compregui tota l'àrea metropolitana barcelonina i compti amb un equip de col·laboradors més nombrosos, presentem un nou projecte d'investigació l'any vinent.

Vint-i-cinc anys d'integració de Catalunya a la Unió Europea

Director: Carles A. Gasòliba i Böhm

Durant aquest primer curs s'han realitzat tasques de recerca i documentació per a confeccionar el llibre *Vint-i-cinc anys d'integració de Catalunya a la Unió Europea*, de Carles A. Gasòliba. En aquest temps s'han consultat diverses fonts i recursos bibliogràfics que ens han d'ajudar a l'elaboració de l'obra.

Per obtenir la documentació necessària, ens hem dirigit al Centre de Documentació Europea d'ESADE, al

Centre de Documentació Europea de la Universitat Autònoma de Barcelona, a la biblioteca de la Facultat d'Economia i Empresa de la Universitat de Barcelona, a la biblioteca de la Facultat de Ciències Econòmiques i Empresariales de la Universitat Pompeu Fabra, a la Secretaria per a la Unió Europea de la Generalitat de Catalunya, al Patronat Catalunya Món, a l'Institut Nacional d'Estadística (INE), a la Fundació CIDOB, a la Representació de la Comissió Europea a Barcelona, al Departament d'Economia i Finances de la Generalitat de Catalunya i a l'Oficina del Parlament Europeu a Barcelona.

Centres de recerca

Centres propis

Laboratori d'Estudis Geofísics Eduard Fontserè (LEGEF)

Centre Català de la Nutrició (CCNIEC)

Càtedra UNESCO de Llengües i Educació

Laboratori de Fonètica

Centres vinculats

Centre de Terminologia Catalana (TERMCAT)

Centre de Recerca Matemàtica (CRM)

Centre d'Estudis del Risc Tecnològic (CERTEC)

Centre de Recerca Ecològica i Aplicacions Forestals (CREAF)

Centres propis

Laboratori d'Estudis Geofísics

Eduard Fontserè (LEGEF)

Director: Antoni M. Correig Blanchar

El Laboratori d'Estudis Geofísics Eduard Fontserè (LEGEF) va ésser constituït l'any 1982 i està format per investigadors de diferents institucions amb la finalitat comuna de treballar i divulgar estudis en el camp de les ciències de la Terra. Aquest laboratori centra la seva activitat en l'estudi de la sismicitat i l'estructura interna (litosfera) de Catalunya a partir de les dades de les estacions que gestiona o bé fent servir la informació proporcionada per altres institucions que treballen en el mateix camp.

L'estructura del LEGEF consta d'un director, un col·laborador científic

(que forma part del personal de l'IEC i realitza funcions de secretari i coordinador) i diversos col·laboradors de diferents institucions dins la mateixa àrea de treball. Segons un conveni establert amb la Universitat de Barcelona el novembre de 1994, els professors, investigadors i becaris de la mateixa Universitat adscrits al LEGEF desenvolupen les activitats de recerca al LEGEF i a la UB. Com a laboratori de l'Institut d'Estudis Catalans, el LEGEF té assignat un membre de l'IEC com a ponent.

Comitè científic: Antoni M. Correig
Blanchar (director)
Josep Enrie Llebot
Rabagliati (ponent)
Josep Vila Codina

(coordinador)

Ramon Macià Jové

Ramon Ortiz Ramis

El LEGEF disposa d'estacions pròpies que tenen la funció de laboratori, instal·lades al túnel del Cadí (CADI) i al Monestir de Poblet (POBL), a més de gestionar, mercès a un conveni, l'estació de la central nuclear Vandellòs II (VAN2).

Endemés, i gràcies a un conveni marc de cooperació amb la Reial Acadèmia de Ciències i Arts de Barcelona (RACAB), gestiona també de manera conjunta amb aquesta institució les estacions digitals que envien senyal a l'Observatori Fabra (FBR i FONT).

El LEGEF es troba en un procés de reorientació de la seva activitat.

Centre Català de la Nutrició (CCNIEC)

Director: Màrius Foz i Sala

L'objectiu fonamental del CCNIEC és contribuir a l'avenç de la recerca bàsica i aplicada en nutrició i millorar la qualitat de la informació i de la formació nutricional de la societat.

Funcions

Entre les principals funcions del CCNIEC destaquen:

— Coordinar els esforços individuals i col·lectius dels grups d'investigació per poder resoldre els problemes nutricionals dels ciutadans.

— Fomentar i difondre missatges d'educació nutricional correcta a la població.

— Assessorar les administracions públiques, els mitjans de comunicació, la indústria alimentària i la població en general en temes relacionats amb la nutrició.

— Contribuir a la lluita en contra dels trastorns alimentaris i de l'obesitat.

— Actuar com a element dinamitzador i coordinador de projectes d'investigació bàsica, clínica i epidemiològica relacionats amb la nutrició.

— Desenvolupar iniciatives en el camp de la docència en aspectes relacionats amb la nutrició, en col·laboració amb les universitats.

— Assessorar les administracions públiques en diferents problemes relatius

a la competència i l'exercici professional en l'àmbit de la nutrició clínica.

Organització

Els grups que formen el CCNIEC són:

— Grup de Nutrició i Bromatologia del Departament de Nutrició i Bromatologia de la Facultat de Farmàcia de la Universitat de Barcelona.

— Grup de la Unitat de Trastorns de l'Alimentació de l'Hospital Universitari Germans Trias i Pujol de Badalona.

— Grup Nitrogen-Obesitat del Departament de Nutrició i Bromatologia de la Facultat de Farmàcia de la Universitat de Barcelona.

— Grup de Recerca en Nutrició de la Facultat de Medicina i Ciències de la Salut de Reus de la Universitat Rovira i Virgili.

— Grup de Recerca en Nutrició Comunitària de la Universitat de Barcelona.

— Grup de Bioquímica i Biotecnologia Enològica del Departament de Bioquímica i Biotecnologia de la Universitat Rovira i Virgili.

— Grup de Nutrició i Envelliment del Centre d'Investigacions en Bioquímica i Biologia Molecular (Hospital de la Vall d'Hebron) de la Universitat Autònoma de Barcelona.

— Grup de Recerca en Nutrició i Aparell Digestiu de l'Hospital Universitari Germans Trias i Pujol de Badalona.

— Grup de Nutrició Molecular de la Universitat de les Illes Balears.

— Grup d'Estudi de l'Estat Nutricional - Biodisponibilitat d'Elements Minerals de la Unitat de Nutrició i Bromatologia de la Universitat de València (Grup BIONUTEST).

— Grup de Fisiologia i Nutrició Experimental del Departament de Fisiologia - Divisió IV de la Facultat de Farmàcia de la Universitat de Barcelona.

— Observatori de l'Alimentació de la Universitat de Barcelona.

— Grup de Nutrició, Medi Ambient i Càncer de l'Institut Català d'Oncologia.

— Grup de Trastorns Alimentaris (Hospital Clínic) de la Universitat de Barcelona.

Diferents membres del CCNIEC han col·laborat en tasques de divulgació en temes d'alimentació, nutrició i salut en diversos mitjans de comunicació (televisió, ràdio, premsa).

Plenari del CCNIEC de març de 2009

Màrius Foz explica el seu desig de redefinir al CCNIEC tant pel que fa als seus grups, com en la possibilitat d'incloure'n de nous. Així mateix es decideix que a la tardor es convocarà elecció a nou director del CCNIEC.

El Grup de Nutrició i Envel·liment del Centre d'Investigacions en Bioquímica i Biologia Molecular (Hospital de la Vall d'Hebron), dirigit per Simon Schwartz, expressa el seu desig de no seguir en el CCNIEC perquè actualment no treballa en nutrició.

Càtedra UNESCO de Llengües

i Educació

Director: Joan A. Argenter i Giralt

Creació de la Càtedra

El 25 de febrer de 2002 la UNESCO i l'IEC signaren el conveni de creació de la Càtedra UNESCO de Llengües i Educació. El 21 de juliol de 2008 se n'acordà la ratificació per un tercer període, vigent fins al 25 de febrer de 2010.

Objectius

En l'àmbit lingüístic, la Càtedra s'orienta a l'estudi i la promoció de la diversitat lingüística i les pràctiques adients per a mantenir-la i desenvolupar-la. En són objectius específics els processos de codificació, estandardització i revitalització lingüístiques, així com la transferència de coneixement envers altres institucions i comunitats immerses en el procés de recuperació d'una llengua.

En l'àmbit educatiu, els objectius de la Càtedra són promoure i difondre els valors de la diversitat lingüística i l'educació plurilingüe, l'elaboració de materials amb aquest objectiu, adreçats a gestors i/o beneficiaris de processos de recuperació lingüística i la col·laboració amb institucions d'educació superior per al desenvolupament de projectes conjunts.

Personal col·laborador

La Càtedra ha comptat amb cinquanta-set col·laboradors externs —professors,

conferenciants, investigadors, autors— en activitats concretes: quaranta-una d'institucions nacionals, setze d'institucions estrangeres.

Entitats col·laboradores

La Càtedra ha comptat amb recursos de les entitats següents:

- Institut d'Estudis Catalans.
- Departament d'Innovació, Universitats i Empresa de la Generalitat de Catalunya.
- Secretaria de Política Lingüística del Departament de la Vicepresidència de la Generalitat de Catalunya.

Durant el curs 2008-2009 les entitats que han col·laborat amb la Càtedra o amb les quals ha col·laborat la Càtedra són:

- Secció Filològica de l'Institut d'Estudis Catalans.
- Escoles associades de la UNESCO i escoles Linguapax.
- Grup d'Estudis de Llengües Amenaçades (GELA) de la Universitat de Barcelona.
- Universitat de les Illes Balears.
- Acadèmia de Llengües Canaques (Nouméa, Nova Caledònia).
- Centre Universitari de Sociolingüística i Comunicació (CUSC) de la Universitat de Barcelona.
- Unescocat - Centre UNESCO de Catalunya.
- Comissió Europea. Representació a Barcelona.

- Universitat de Càller.
- Publicacions de l'Abadia de Montserrat.
- Fundación Etnollano (Colòmbia).
- Asociación Ertz Arte Gunea (Bera, Navarra).
- Tallers per la Llengua (Sant Sadurní d'Anoia).

Activitats realitzades

Activitats de formació

- Col·laboració amb la xarxa d'escoles Linguapax: seminaris pedagògics per a mestres i trobades d'alumnat.
- Postgrau en Immigració i acollida. Universitat de Barcelona, de gener a maig de 2009. Sessió sobre «Acollida lingüística i educació en la diversitat», a càrrec de Mònica Barrieras (Universitat de Barcelona), Rosa Calafat (Universitat de les Illes Balears - Càtedra UNESCO de Llengües i Educació) i Mònica Fidalgo (Universitat de Barcelona).

Activitats de recerca

- Projecte «Manual de bones pràctiques lingüístiques per a ONG»
Acordada una col·laboració entre la Càtedra i Lingüamón - Casa de les Llengües, la incidència de factors aliens a tots dos organismes ha aconsellat interrompre el projecte.
- Projecte «L'Alguer com a enclavament lingüístic: codis, ideologies de la llengua, processos sociolingüístics»,

dirigit per Joan A. Argenter.

Objectiu: recerca etnogràfica sobre la dinàmica lingüística i sociolingüística a l'Alguer.

Treball realitzat: durant el curs 2008-2009 s'ha dut a terme el treball de camp relatiu a les enquestes de competència lingüística, a partir de l'anàlisi de la identificació de diverses variables fonètiques, morfològiques i sintàctiques. Sophia Simon ha completat el treball de camp del projecte de la borsa d'estudis de la Generalitat. Han aparegut algunes publicacions dels membres de l'equip.

- Projecte «Recuperació de fons documentals de mallorquins traslladats a Cuba (2005-2007)», dirigit per Joan Miralles, de la Universitat de les Illes Balears i l'Institut d'Estudis Catalans.

Objectiu: recuperar i digitalitzar els fons documentals d'interès per al patrimoni de les Illes Balears i el coneixement de la contribució de la comunitat mallorquina a Cuba.

Treball realitzat: edició en curs de «*La Vida*. Diario republicano conservador», a cura de Joan Miralles. Aquesta publicació serà coeditada amb Publicacions de l'Abadia de Montserrat.

Participació en projectes de cooperació

- Projecte de «Revitalització de la llengua sia pedee de l'Equador: publicació de materials de literatura oral épera».

Objectiu: recollectar, enregistrar, transcriure, traduir, editar i publicar en

suport convencional i en àudio trenta-cinc narracions de gèneres diversos (mites, llegendes, contes, cants), obtingudes de parlants nadius. Els materials produïts es distribuïran amb caràcter didàctic a les escoles i es difondran entre els membres de la comunitat.

Treball realitzat: publicació del llibre *Chonaaraweda Nepiripata P'edaa*.

— Projecte «Lia Mediki. Projecte d'investigació sobre les tradicions orals i aurals de Timor Leste».

Objectiu: identificar i documentar diverses manifestacions orals de la llengua mediki (Timor oriental). Donar suport al manteniment i la revitalització de la llengua i el patrimoni immaterial d'un grup ètnic de demografia reduïda mitjançant l'inventari, la documentació i l'estudi de les seves tradicions orals en contextos naturals i d'acord amb les funcions que tenen avui i que han tingut en el passat. Produir una publicació en suport escrit i fonogràfic que aplegui les tradicions orals de la comunitat mediki i les veus de llurs protagonistes.

Treball realitzat: a partir d'una observació asistemàtica prèvia sobre el terreny, s'ha dissenyat un projecte.

— Projecte sobre «La tradició oral del poble sikuaní (Colòmbia)».

Objectiu: reeditar les narracions sikuaní aplegades per Francesc Queixalós i publicades en dos volums (castellà i sikuaní, respectivament) el 1991. Aquesta serà una edició selectiva i bilingüe en un

sol volum del material aplegat per a la seva difusió entre la comunitat sikuaní, amb introducció de Joan A. Argenter i Francesc Queixalós.

Organització de congressos, seminaris i col·loquis

— Cicle «La gestió interestatal de les llengües transfrontereres (2006-2009)».

Les conferències d'aquest cicle han tingut lloc en sessions ordinàries de la Secció Filològica. Els conferenciant també han dissertat en universitats catalanes sobre altres temes. Durant el curs 2008-2009 ha participat en el cicle el professor Durk Gorter (Universitat d'Amsterdam i Universitat del País Basc) amb les dissertacions següents:

— «Minority languages in the linguistic landscape». Barcelona, 16 d'octubre de 2008.

— «The Frisian languages in Europe: (West-)Frisian, North-Frisian and Saterfrisian». Barcelona, 17 d'octubre de 2008.

També hi ha participat la professora Zorica Tomić, Universitat de Belgrad, amb les dissertacions següents:

— «Globalization and intercultural communication». Barcelona, 15 de gener de 2009.

— «Language, alphabet and cultural identity: the Serbian case». Barcelona, 16 de gener de 2009.

«Diàleg intercultural: experiències i propostes». Barcelona, 19 de novembre

de 2008. Amb la col·laboració de la Representació de la Comissió Europea a Barcelona.

«Trobada interuniversitària per al diàleg intercultural». Barcelona, 12 de desembre de 2008.

Participació en congressos, seminaris i col·loquis

— «Espace Oralité: Le rôle, la place et la fonction des académies en contexte plurilingue». Acadèmia de Llengües Canaques, Nouméa (Nova Caledònia), el 9 i 10 de setembre de 2008. Conferència invitada: Joan A. Argenter, «Histoire, travaux et recherches en linguistique de l'Institut d'Estudis Catalans».

— «Hizkuntza eta Herrien arteko II. Truke Programa / II Programa de Intercambio de experiencias identitarias y culturales». Organitzada per Garabide i la Universitat de Mondragon (HUHEZIMU). Joan A. Argenter, professor invitat.

Activitats:

- Participació en la visita a Iparralde o País Basc Nord, on es dugueren a terme les activitats següents: entrevistes amb Daniel Landart i Argitxu Noblia a Euskal Kultur Erakundea; visita a Irulegiko Irradio; assistència a la sessió matinal d'esports bascos i a la sessió de bertsolarisme en homenatge al bertsolari Xalbador a Urepele; visita a Donibane Garazi i altres llocs pintorescos d'Iparralde; convivència amb els participants dels pobles originaris de l'Amèrica del Sud i Central.

- Sessió acadèmica sobre la realitat catalana, el procés de codificació de la llengua catalana i la política lingüística, adreçada als participants dels pobles maies, guaranis, quítxues, aimares, maputxes implicats en els moviments de recuperació lingüística i cultural. Eskoriatza, 27 d'octubre de 2008.

— «University of Agder Conference on Language Ecology», Kristiansand (Noruega), 27-29 de novembre de 2008.

Conferència invitada: Joan A. Argenter, «Iberian language ecology».

— Congrés sobre el valor de les cultures «Cohesió i pau a través del diàleg». Barcelona, 23 i 24 de març de 2009.

Participants: Joan A. Argenter i Rosa Calafat.

— V Fira Universitat Empresa «Una porta oberta al món empresarial». Vic, 26 de març de 2009.

Participants: Joan A. Argenter i Rosa Calafat.

— Congrés «Language Policy and Language Learning: New Paradigms and New Challenges». Limerick, Irlanda, 18-20 de juny de 2009.

Sessió monogràfica coordinada per Joan A. Argenter, amb la participació d'Enrico Chessa, Anxo Lorenzo, Brauli Montoya, Joan Pujolar i Fernando Ramallo: «Linguistic enclaves as sociolinguistic labs: the effect of language policies on local development, language status, language competence and language form».

Universitat de Barcelona, cursos d'estiu: «Una escola multilingüe per al segle XXI», Barcelona, 6-10 de juliol de 2009.

Conferències invitades: Rosa Calafat, «El que els llibres de text diuen i no diuen sobre la diversitat lingüística I i II».

Assessorament i consultories

International Advisory Board, Center for Multiple Languages and Literacies, Universitat de Colúmbia, Nova York: Joan A. Argenter.

Acadèmia de Llengües Canaques, Nouméa: Joan A. Argenter.

Entrevistes amb Weniko Ihage, director de l'Acadèmia de Llengües Canaques, i amb l'Excma. Sra. Dévé Epéri Gorode, vicepresidenta del Govern de Nova Caledònia.

Informes i documentació

Informe resposta al *Questionnaire concerning lexicography of European lesser used languages*, promogut per la Fryske Akademie, Leeuwarden, Holanda (2009).

Informe al Ple de l'IEC sobre les activitats de la Càtedra UNESCO de Llen-

gües i Educació. Barcelona, 23 de febrer de 2009.

Publicacions

ARGENTER, Joan A. (2007-2008). «L'Any Internacional de les Llengües 2008: per la diversitat lingüística i el multilingüisme». *Revista Catalana de Pedagogia*, 6, p. 15-23.

ARGENTER, Joan A. (2008). «L'Alguer (Alghero), a Catalan linguistic enclave in Sardinia». *International Journal of the Sociology of Language*, núm. 193/194, p. 205-217.

GÓMEZ RENDÓN, Jorge (ed.) (2008). Amb l'assessorament lingüístic de Wilson Poirama, Lina Quiroz, Belarmino Chiripua i Yolanda Capena. *Chonaaraweda Nephiripata P'edaa*. Quito: Càtedra UNESCO de Llengües i Educació; Institut d'Estudis Catalans.

MALLART, Lluís (2008). *El sistema mèdic d'una societat africana: Els evuzok del Camerun*. Barcelona: Càtedra UNESCO de Llengües i Educació; Institut d'Estudis Catalans. 2 v. (Biblioteca Càtedra UNESCO)

Laboratori de Fonètica

Director: Daniel Recasens

Col·laboració i finançament

Durant el curs 2008-2009, el Laboratori de Fonètica ha comptat amb la col·laboració en les tasques de processament, anàlisi de dades i programació dels llicenciats en estadística Aina Espinosa i en teoria del senyal Sergi Abadal. El programa del Laboratori ha obtingut finançament del projecte de recerca del Ministeri d'Educació i Ciència «Factores articulatorios y perceptuales en los cambios fonéticos y fonológicos» i del grup de recerca consolidat de la Generalitat de Catalunya Grup de Fonètica Experimental.

Publicacions

Les tasques de recerca portades a terme al Laboratori han generat articles especialitzats de fonètica experimental que han estat publicats a les revistes de prestigi *Speech Communication* (1), *Journal of Phonetics* (1) i *Journal of the Acoustical Society of America* (1), així com un capítol de llibre, també publicat.

RECASENS, D. (2009). «Articulatory and acoustic factors involved in the vocalization of dark /l/ and /l/ elision in Romance». *Romanística sin Complementos* (Homenaje a Carmen Pensado). Berna: Peter Lang, p. 455-482.

RECASENS, D.; ESPINOSA, A. (2009) «An articulatory investigation of lingual

coarticulatory resistance and aggressiveness for consonants and vowels in Catalan VCV sequences». *Journal of the Acoustical Society of America*, 125, p. 2288-2298.

— (2009). «Acoustics and perception of velar softening for unaspirated stops». *Journal of Phonetics*, 37, p. 189-211.

— «Dispersion and variability in Catalan vowel systems with five and six peripheral units». *Speech Communication*, 51, p. 240-258.

ZYGIS, M.; RECASENS, D.; ESPINOSA, A. (2008). «Articulatory characteristics of velar stops in German, Polish and Catalan». A: SOCK, R.; FUCHS, S.; LAPRIE, Y. (ed.). *Proceedings of the 8th International Seminar on Speech Production 2008*. Estrasburg, p. 97-100.

Programació

Sergi Abadal ha elaborat i millorat quatre programes de processament de dades articulatòries: IndexEPG, per al processament de valors obtinguts amb mètodes de reducció de dades de contacte linguopalatal; WinEPGtoCSL, que permet de transformar fitxers d'electropalatografia WinEPG en format CSL per a la visualització conjunta de dades de contacte linguopalatal i acústiques; Peakdet2, per al processament de dades electroglotogràfiques; Mview, per al processament de dades de moviment articulatori obtingudes amb l'articulògraf.

Congressos, simposis i workshops

Conjuntament amb Fernando Sánchez Miret (Universitat de Salamanca), s'ha organitzat la jornada de treball internacional «Experimental phonetics and sound change» a la Universitat de Salamanca el mes de maig del 2009. S'han presentat les comunicacions següents a congressos, simposis i *workshops* de caràcter nacional i internacional.

- RECASENS, D. «Métodos de normalización y de representación de datos acústicos y articulatorios», *Simposi del XXX aniversari del Laboratori de Fonètica de la Universitat de Barcelona*. Desembre de 2008.
- ZYGIS, M.; RECASENS, D.; ESPINOSA, A. «Articulatory characteristics of velar stops in German, Polish and Catalan», *International Seminar on Speech Production*, Universitat d'Estrasburg. Desembre de 2008.
- RECASENS, D. «Exploring the conditioning contextual factors on segmental insertion and deletion in Romance», sessió «Insertions and deletions in speech», 31st Deutsche Gesellschaft für Sprachwissenschaft, Osnabrück (Alemanya). Març de 2009.
- RECASENS, D. «Variació i canvi lingüístic en tarragoní en el s. XX», Jornades de la Secció Filològica de l'IEC, Tarragona. Juny de 2009.
- RECASENS, D. «The role of contextual coarticulation and production constraints on segmental insertion and

deletion», *workshop* coordinat per Brian Joseph «So just what is sound change anyway? Definitional, conceptual, and empirical issues in the study of change in sound», *XIXth International Conference on Historical Linguistics*, Nimega (Holanda). Agost de 2009.

Treballs en premsa i en preparació

S'ha presentat per a publicació l'article de D. Recasens, i A. Espinosa, «Lingual kinematics and coarticulation for alveolopalatal and velar consonants in Catalan», *Journal of the Acoustical Society of America*, on s'analitzen les característiques de moviment lingual i coarticulatòries de les consonants dorsals del català obtingudes amb el magnetòmetre del laboratori de fonètica de l'IEC. També es troba en premsa el capítol de D. Recasens «A study of place adaptation in heterosyllabic consonant clusters in three Catalan dialects in the light of the DAC model», que pertany al llibre editat per M. Embarki i Ch. Dodane, *La coarticulation: indices, direction et représentation*, París, L'Harmattan, on es presenten dades electropalatogràfiques relatives als mecanismes d'assimilació, coarticulació i mescla de gestos durant la producció de grups de consonants heterosil·làbics del català. Les dades d'ambdós treballs s'adiuen amb el principi formulat pel model DAC («degree of articulatory constraint») que els processos d'adaptació articulatòria entre

consonants en grups consonàntics i entre consonants i vocals en seqüències VCV o anàlogues estan fortament condicionats per diferències de grau de constrenyiment articulatori entre els segments fonètics en contacte. En la mateixa línia s'inscriu el capítol en premsa d'E. Farnetani i D. Recasens, «Coarticulation and connected speech processes», *The Handbook of Phonetic Sciences*.

Entre els treballs de canvi fonètic preparats al Laboratori, cal destacar algunes contribucions de caràcter experimental i d'altres de caràcter descriptiu. Pel que fa a les primeres, hi ha l'article de D. Recasens i A. Espinosa «The role of the steady-state period and the vowel transitions in consonantal vocalization», que ha estat presentat per a publicació a la revista *Phonetica*, on s'investiga la rellevància perceptual dels indicis acústics en dos processos de canvi fonètic: la vocalització de /l/ fosca preconsonàntica i de /β/ inicial de síl·laba en /w/ (*aubā* a partir de *alba* en català dialectal, *taula* a partir de *tabla* TAB(U)LA), i la despalatalització i descomposició de /ɲ/ preconsonàntica en /jɲ/. També el manuscrit de M. Zygis, D. Recasens i A. Espinosa, «The role of position in testing the acoustic equivalence hypothesis of velar softening for aspirated stops», que es troba en premsa en un volum d'homenatge al doctor Pompinno-Marschall i explora els factors articulatoris i acústics que incideixen sobre el procés d'africació d'oclusives velars amb

dades de l'alemany, polonès i català. Cal remarcar així mateix el treball en premsa de D. Recasens i A. Espinosa, «A perceptual analysis of the articulatory and acoustic factors triggering dark /l/ vocalization», que apareixerà en el llibre de D. Recasens, F. Sánchez Miret i J. Wireback (ed.), *Experimental Phonetics and Sound Change*, Munic, Lincom Europa, on s'investiga si la motivació del procés de vocalització de /l/ fosca en /w/ és articulatòria i rau en la pèrdua de contacte alveolar, o bé acústica i radica en l'equivalència entre els espectres greus dels dos sons. Pel que fa als treballs de caràcter descriptiu, cal indicar dues contribucions presentades per a publicació sobre el procés de palatalització i africació de velars (D. Recasens, «Velar softening and labial palatalization in Romance as articulation based sound changes», *Diachronica*), i sobre l'epèntesi d'oclusiva en grups consonàntics (D. Recasens, «The role of contextual coarticulation and production constraints on segmental insertion and deletion», edició monogràfica de la revista *Linguistics*). Un tercer article apareixerà en un volum d'homenatge i s'ocupa dels factors articulatoris que han condicionat l'elisió de les vocals àtones posttòniques en proparoxítons llatins en les llengües romàniques (D. Recasens, «Encara sobre l'evolució en català de les vocals posttòniques dels proparoxítons llatins», Publicacions de l'Abadia de Montserrat). També es troba en premsa

el capítol de D. Recasens, «Sobre la rellevància del detall articulatori i acústic en l'explicació del canvi fonètic», del llibre editat per J. Rafel *Lingüística diacrònica*, Girona, Documenta Universitària, on s'argumenta que l'origen del canvi fonètic pot ser articulatori o acústic segons el cas;

així, mentre que els factors articulatoris permeten d'explicar millor el procés d'africació de velars, els factors acústics justifiquen de forma més convincent la confusió entre oclusives orals de diferent lloc d'articulació en posició final de síl·laba.

Centres vinculats

Centre de Terminologia Catalana (TERMCAT)

Directora: Rosa Colomer i Artigas

L'Institut d'Estudis Catalans participa en el Centre de Terminologia Catalana (TERMCAT) amb la presència al Consell de Direcció i al Consell Supervisor.

Consell de Direcció

Vicepresident: President de l'IEC
Vocal: Joan Martí i Castell

Consell Supervisor

President: Joan Veny i Clar
Vocals: Carolina Santamaria
i Jordà
Jaume Vernet i Llobet

Creat el 1985 per l'Institut d'Estudis Catalans i el Departament de Cultura de la Generalitat de Catalunya, el Centre de Terminologia Catalana (TERMCAT) és actualment un consorci entre aquestes dues entitats i el Consorci per a la Normalització Lingüística, que actualment es regeix pel Decret 217/1997, de 30 de juliol.

El TERMCAT té per finalitat l'elaboració, la promoció i la difusió de recursos terminològics, la normalització dels neologismes catalans i la prestació de serveis d'assessorament per tal de facilitar

l'ús de la llengua en els àmbits científics, tècnics i socioeconòmics.

Per a informació detallada sobre l'activitat del TERMCAT, consulteu l'adreça *www.termcat.cat*.

Centre de Recerca Matemàtica (CRM)

Director: Joaquim Bruna i Floris

L'Institut d'Estudis Catalans participa en el Centre de Recerca Matemàtica (CRM) amb la presència al Consell de Direcció.

Consell de Direcció

Vicepresident: President de l'IEC
Vocals: Salvador Alegret
i Sanromà
Joan Girbau i Badó
Ricard Guerrero i
Moreno

L'Institut d'Estudis Catalans creà l'any 1984 el Centre de Recerca Matemàtica (CRM) amb l'objectiu principal de posar a la disposició dels matemàtics catalans un centre d'investigació que estimulés la millora de la recerca matemàtica a Catalunya, tant en l'aspecte qualitatiu com en el quantitatiu. El 2002 el CRM va esdevenir un consorci amb personalitat jurídica pròpia, integrat per l'Institut d'Estudis Catalans i la Generalitat de Catalunya, la qual hi participa per mitjà del Departament d'Innovació, Universitats i Empresa.

Per assolir aquest objectiu, el CRM convida destacats científics d'arreu a fer estades de recerca, facilita el contacte amb aquests i amb institucions científiques als nostres joves investigadors, duu a terme programes de recerca, organitza congressos, seminaris i altres reunions científiques i difon els resultats de la recerca.

Per obtenir informació detallada sobre l'activitat del CRM, consulteu l'adreça *www.crm.cat*.

Centre d'Estudis del Risc Tecnològic (CERTEC)

El Centre d'Estudis del Risc Tecnològic (CERTEC) és una organització que té per objectius la recerca i la formació en els diversos camps del risc tecnològic. Va ser creat l'any 1992 per la Universitat Politècnica de Catalunya i l'Institut d'Estudis Catalans.

El CERTEC està format per una vintena de persones entre professors, investigadors i estudiants de postgrau. Es duen a terme programes de recerca relatius als diferents aspectes del risc tecnològic i de l'impacte ambiental: modelització matemàtica d'accidents greus, incendis, explosions, núvols tòxics, transport de materials perillosos, impacte ambiental accidental, estudis d'accidentalitat a la indústria, etc. Alguns d'aquests programes es desenvolupen en el marc de

la col·laboració internacional, d'altres per a l'Administració i d'altres per a empreses. El CERTEC investiga també accidents per a companyies d'assegurances, empreses o jutjats. El CERTEC duu a terme també una important tasca de formació, participant en l'organització de cursos, seminaris i jornades. Té també intenses relacions internacionals, materialitzades en projectes de recerca conjunts i programes de bescanvi d'investigadors i d'estudiants.

Centre de Recerca Ecològica i Aplicacions Forestals (CREAF)

L'Institut d'Estudis Catalans participa en el Centre de Recerca Ecològica i Aplicacions Forestals (CREAF) amb la presència al Consell de Direcció i al Patronat.

Consell de Direcció

Director: Javier Retana

Vocal: Xavier Bellés i Ros

Patronat

President de l'IEC

Joandomènec Ros i Aragonès

El Centre de Recerca Ecològica i Aplicacions Forestals (CREAF) és un centre de recerca bàsica i aplicada en ecologia terrestre, especialment forestal.

La figura institucional del CREAF és la de consorci, creat pel Decret 300/1987, de 4 d'agost, i és constituït per

la Generalitat de Catalunya, la Universitat Autònoma de Barcelona, la Universitat de Barcelona i l'Institut d'Estudis Catalans.

Els seus objectius són:

- realitzar recerca bàsica i aplicada sobre els sistemes ecològics terrestres,
- desenvolupar eines conceptuals i metodològiques per a millorar la gestió del medi,
- difondre aquests coneixements mitjançant activitats de formació, assessorament i difusió.

El Patronat és el màxim òrgan de govern del CREAM. Un Consell de Direcció, nomenat pel Patronat, el regeix. El CREAM és un institut universitari adscrit a la Universitat Autònoma de Barcelona i centre associat a l'Institut de Recerca i Tecnologia Agroalimentàries (IRTA).

Òrgans de govern:

- Patronat: format pel president (conseller de Medi Ambient), els vocals

(rector de la Universitat Autònoma de Barcelona, president de l'Institut d'Estudis Catalans, representants del Departament d'Agricultura, Ramaderia i Pesca, de l'Institut de Recerca i Tecnologia Agroalimentàries, del Departament de Política Territorial i Obres Públiques, del Departament d'Universitats, Recerca i Societat de la Informació, de la Universitat Autònoma de Barcelona i de l'Institut d'Estudis Catalans) i els membres honoraris Jaume Terradas i Ferran Rodà i el secretari (director del CREAM).

— Consell de Direcció: format pel president (director del CREAM) i els vocals (Departament de Medi Ambient, Departament d'Innovació, Universitats i Empresa, Institut de Recerca i Tecnologia Agroalimentàries, Universitat Autònoma de Barcelona, Universitat de Barcelona i Institut d'Estudis Catalans).

Per obtenir-ne informació detallada, consulteu l'adreça www.cream.uab.es.

Oficines

Oficina d'Assessorament Lingüístic (OAL)

Oficina de Gramàtica (OG)

Oficina d'Onomàstica (OdO)

Oficines Lexicogràfiques (OL)

Oficina d'Assessorament Lingüístic (OAL)

Director: Isidor Marí i Mayans

L'Oficina d'Assessorament Lingüístic (OAL) s'ocupa d'atendre les consultes lingüístiques que s'adrecen a l'IEC, tenint en compte la normativa fixada per a la llengua catalana, i també s'ocupa d'estudiar les consultes no fixades des del punt de vista normatiu amb les altres oficines de la Secció Filològica.

D'altra banda, l'OAL també duu a terme estudis de qüestions lingüístiques per elaborar criteris, així com analitza dades lingüístiques per tal d'extreure'n resultats i possibles actuacions.

Projectes

Durant aquest curs l'Oficina ha prosseguit, juntament amb la Secretaria de Política Lingüística (SPL) de la Generalitat de Catalunya i el Centre de Terminologia TERMCAT, les tasques relatives al funcionament i a l'ampliació del servei unificat de consultes Optimot. Amb aquest motiu, s'han dut a terme vint-i-una reunions, en

les quals s'han tractat aquestes tasques, que es concreten en els aspectes següents.

1. Entorn informàtic

a) Plataforma

S'ha participat en l'actualització i millora de les diverses versions de la plataforma informàtica per mitjà de la qual s'estructura el servei unificat de consultes Optimot. La coordinadora del nivell 1 de l'Optimot i l'OAL han treballat durant tot aquest curs en una proposta de subcategorització de les categories més complexes en què es divideixen les consultes i les fitxes, com la sintaxi o l'ortografia.

b) Cercador

A banda de seguir la programació que es va elaborar el curs passat per a actualitzar les obres que conté el cercador provinents de l'IEC (l'actualització de la segona edició del DIEC), també s'ha participat en l'estudi d'altres obres que han de formar part, a final de l'any 2009, del corpus del cercador Optimot: el *Nomenclàtor toponímic de la Catalunya del Nord* (document en PDF) i l'elaboració de fitxes a

partir de la morfologia verbal de la versió provisional de la gramàtica normativa que elabora l'Oficina de Gramàtica de la Secció Filològica.

2. *Servei d'atenció personalitzada*

a) Formació de lingüistes de nivell 1

S'han elaborat els materials necessaris per a dur a terme la formació dels lingüistes de nivell 1 que atenen les consultes adreçades a l'atenció personalitzada de l'Optimot. A banda de la formació lingüística, als tècnics de nivell 1 també se'ls proporciona constantment el suport necessari per a resoldre qualsevol qüestió lingüística.

b) Selecció de les obres de consulta

S'han estudiat noves obres de consulta que es consideren necessàries per a l'atenció personalitzada de l'Optimot (en paper i en línia).

3. *Reunions de seguiment*

a) Reunions del Comitè de Direcció de l'Optimot

Han prosseguit les reunions —habitualment, d'una periodicitat mensual— del Comitè de Direcció de l'Optimot (del qual forma part el director de l'Oficina, Isidor Mari) en què es duu a terme el seguiment de l'evolució del servei.

b) Reunions de seguiment

Periòdicament (en general, cada quinze dies) es duen a terme reunions entre els tècnics dels tres organismes que confor-

men el servei (SPL, TERMCAT i IEC) per a avaluar el funcionament del servei de consultes unificat i per a plantejar noves millores i necessitats del servei.

c) Reunions entre la SPL i l'IEC

S'han dut a terme reunions per a estudiar la prestació del servei de nivell 2, la difusió de l'Optimot, el manteniment i l'actualització de fonts, i la incorporació de noves fonts, com ara el *Nomenclàtor toponímic de la Catalunya del Nord* i la morfologia verbal procedent de l'esborrany de la gramàtica normativa de l'IEC.

d) Reunions entre el nivell 1 de l'Optimot i l'IEC

S'han dut a terme reunions per a avaluar les tasques de creació de noves fitxes de l'Optimot i de revisió de fitxes existents, i per a unificar criteris a l'hora de respondre a les consultes rebudes a l'atenció personalitzada.

Tasques lingüístiques

L'activitat principal de l'OAL és l'atenció i la resposta a les consultes lingüístiques rebudes, especialment les que fan referència a la normativa de la llengua catalana. Es poden classificar aquestes consultes segons la seva procedència.

a) *Consultes externes a l'IEC*

Durant aquest curs, s'han rebut al voltant de tres-cents cinquanta consultes, que provenen de centres públics (departa-

ments de la Generalitat de Catalunya, serveis de català dels ajuntaments i universitats), de diverses entitats públiques i privades (associacions, editorials i també sovint mitjans de comunicació) i de particulars. La col·laboradora externa de l'Oficina, Roser Vernet, s'ha encarregat de l'estudi d'una part d'aquestes consultes.

L'OAL també ha atès consultes que s'han rebut a la bústia de l'aplicació informàtica del *Diccionari de la llengua catalana* de l'IEC, relacionades generalment amb qüestions de normativa lingüística.

b) Tasques relacionades amb l'Optimot

A banda de l'atenció de consultes dels lingüistes del nivell 1 sobre qüestions no pròpiament derivades de les consultes rebudes, sinó dels processos de recerca i estudi, l'OAL ha revisat i validat fitxes de l'Optimot i s'ha ocupat especialment de l'anàlisi de les constel·lacions (és a dir, de les relacions internes) en què estan estructurades gran part d'aquestes fitxes.

Pel que fa a les consultes provinents de l'atenció personalitzada, durant aquest curs acadèmic s'han atès cent setanta-vuit consultes provinents del nivell 1 del servei Optimot.

c) Consultes internes de l'IEC

Finalment, l'OAL també ha donat resposta a diverses consultes procedents d'altres serveis de l'IEC.

Activitats

Presentació de les tasques de projecte l'Oficina d'Assessorament Lingüístic «Activitats i perspectives per al desenvolupament de la llengua» al Ple de la Secció Filològica, a càrrec d'Isidor Marí i Laia Castanyer, el dia 13 de febrer de 2009.

Assistència a cursos i colloquis

Presentació de l'obra titulada *L'ordenació de termes*, a càrrec del Centre de Terminologia TERMCAT, el dia 24 d'octubre de 2008.

Jornada «L'assessorament lingüístic: funcions i criteris», a càrrec de la Universitat de Barcelona, el dia 17 de novembre de 2008.

III Col·loqui Internacional «La lingüística de Pompeu Fabra», a càrrec de la Universitat Rovira i Virgili de Tarragona, els dies 17, 18 i 19 de desembre de 2008.

Jornada sobre Experiències en Assessorament Lingüístic, a càrrec del Departament de Filologia Catalana de la Universitat de Barcelona, el dia 26 de maig de 2009.

II Seminari «El programa Terminus, una eina de gestió terminològica integral», a càrrec de la SCATERM, el dia 19 de febrer de 2009.

I Congrés de Serveis Lingüístics de Territoris de Parla Catalana, que organitza la Universitat de Girona, els dies 16 i 17 de juliol de 2009.

Oficina de Gramàtica (OG)

Director: Manuel Pérez Saldanya

Organització

En aquest curs l'Oficina de Gramàtica (OG) ha treballat en els aspectes de caràcter organitzatiu següents:

1. S'ha continuat ampliant el fons documental digital que integra el Corpus Informatitzat d'Obres Gramaticals (CIOG), que amb data 31 d'agost té 4.326 documents.

2. S'ha enllestit, amb la col·laboració de Judit Ballana, la catalogació per matèries del fons documental del CIOG, segons la «Llista d'encapçalaments de matèries en català» establerta pel Servei de Normalització Bibliogràfica de la Biblioteca de Catalunya.

3. S'han iniciat les tasques per a fixar les bases per a la confecció d'un thesaurus de mots clau d'aplicació a les fitxes de metadades del CIOG, que ha de servir com a complement de la classificació per matèries esmentada.

4. S'ha constituït un banc de dades per registrar, sistematitzar i fer el seguiment de cadascuna de les esmenes presentades pels membres de la Secció Filològica als esborranys de la part de sintaxi de la Gramàtica. Aquest banc de dades s'ha de completar progressivament amb la incorporació de les esmenes presentades pels membres de la Comissió de Gramàtica.

Projectes

Al llarg d'aquest període l'OG ha prosseguit, juntament amb la Comissió de Gramàtica, les tasques relatives a l'elaboració de la *Gramàtica de la llengua catalana*. Aquestes tasques es concreten en els aspectes següents:

1. L'elaboració de la part de sintaxi. L'OG ha assistit els redactors, Manuel Pérez Saldanya i Gemma Rigau, preparant material per a l'elaboració de diversos capítols de sintaxi. La comesa de l'Oficina ha consistit bàsicament en les tasques següents:

a) La gestió de la documentació que ha generat la discussió d'esmenes presentades per la Comissió de Gramàtica i la Secció Filològica als diversos esborranys de la part de sintaxi de la *Gramàtica* que s'hi han sotmès (2. El nom i el sintagma nominal; 3 L'adjectiu i el sintagma adjectival; 4. Els determinants; 5. Els quantificadors nominals; 14. Les oracions subordinades relatives; 21. La modalitat oracional, III. Oracions interrogatives, exclamatives i interjeccions).

b) L'adaptació de la numeració i les remissions internes dels esborranys existents a la nova versió de l'índex del capítol de sintaxi, que redistribueix els temes sense modificar el pla de l'obra previst i que fou aprovada per la Comissió de Gramàtica el 16 de gener de 2009 i ratificada per la Secció Filològica el 13 de febrer de 2009.

c) L'elaboració de recerques i estudis sobre els aspectes següents: i) sobre la grafia *sisplau* (16 d'octubre de 2008); ii) la flexió del quantitatiu *bastant* (25 de març de 2009); iii) algunes qüestions sobre la modificació de la llista de verbs present a la *Gramàtica* (2 d'abril de 2009); iv) l'elisió del complement directe en alguns verbs transitius (18 de maig de 2009); v) les formes del plural dels noms *puig*, *raig* i *test* ('prova') (29 de maig de 2009); vi) la segona persona de l'imperatiu de *tenir* i dels seus derivats (2 de juny de 2009); vii) el règim del verb *succeir* (8 de juny de 2009); viii) la flexió dels verbs *malveure* i *malvoler* (10 de juny de 2009).

d) La gestió i l'arxivament dels esborranys elaborats pel ponent i els redactors juntament amb les observacions dels membres de la Comissió de Gramàtica i de la Secció Filològica a aquests esborranys, corresponents als temes de sintaxi suara esmentats (veg. § 1a).

2. El plantejament, la definició i el desenvolupament, per encàrrec de la Comissió de Gramàtica i amb el concurs del Servei d'Informàtica i la responsable del web de l'Institut, d'un sistema per permetre als membres de la Secció Filològica consultar per mitjà de l'extranet de l'Institut els esborranys de la part de sintaxi ja esmenats per la Secció.

3. El seguiment de les parts de la *Gramàtica* que són de consulta general al web de l'Institut. Concretament l'agost de l'any 2009 l'OG va completar la introduc-

ció de modificacions a la versió corregida de l'any 2008 d'aquests materials, especialment a la llista de verbs que acompanya els models de conjugació, que ha estat adaptada als canvis introduïts en la segona edició del *Diccionari de la llengua catalana* (DIEC) de l'any 2007 respecte de la primera edició, de l'any 1995. La nova versió incorpora, a més, la indicació «Esborranys provisional» al peu de totes les pàgines que són accessibles mitjançant el web de l'Institut.

A més, l'Oficina de Gramàtica també s'ha ocupat en algunes ocasions d'atendre consultes gramaticals procedents de l'Oficina d'Assessorament Lingüístic, del TERMCAT i de particulars, en aquest darrer cas relatives a aspectes dels esborranys de les parts de la *Gramàtica* consultables al web de l'Institut. Entre totes les consultes plantejades destaca l'adreçada pel TERMCAT sobre la codificació d'accions en interfícies digitals, que va donar lloc a l'informe de l'Oficina de Gramàtica «L'ús de l'infinitiu en les interfícies digitals» (28 de maig de 2009) a partir de les recomanacions de la Comissió de Gramàtica.

Activitats

— «La gramàtica de l'Institut d'Estudis Catalans: una presentació dels treballs en curs», conferència inaugural dels cursos de postgrau de Correcció i qualitat lingüística (9a edició) i d'Assessorament lingüístic en els mitjans audiovisuals (4a

edició), i del màster de Correcció i assessorament lingüístic (3a edició), impartits per la Universitat Autònoma de Barcelona, a càrrec de Manuel Pérez Saldanya. Barcelona, Institut d'Estudis Catalans, 14 d'octubre de 2008.

Oficina d'Onomàstica (OdO)

Director: Josep Moran i Ocerinjauregui

Atenció de consultes

L'activitat principal de l'Oficina d'Onomàstica (OdO) des del moment de la seva creació ha estat l'atenció i la resposta a les consultes onomàstiques, tant de toponímia com d'antroponímia, adreçades a l'Institut d'Estudis Catalans. Durant aquest curs, s'han rebut al voltant de tres-cents setanta consultes (que van des d'un nom propi concret a llistes de desenes de noms propis), que provenen dels centres de normalització lingüística del Consorci per a la Normalització Lingüística, de diversos departaments de la Generalitat de Catalunya (Política Territorial i Obres Públiques, Justícia, Medi Ambient, Cultura, Governació, etc.), dels serveis de llengua catalana dels ajuntaments i universitats (com la de les Illes Balears i la de València), de diverses entitats públiques i privades (com associacions, editorials i també molt sovint dels mitjans de comunicació —premsa i ràdio—) i de particulars.

Normalització de l'antroponímia catalana

L'expedició de certificats —i, en uns casos específics, de notes informatives— per a la normalització de la forma escrita dels noms i, sobretot, dels cognoms catalans, que es va incrementar a partir de la promulgació de la Llei 1/1998, de 7 de gener, de política lingüística —concretament de l'article 19 «L'antroponímia», del capítol II *L'onomàstica*— i del Decret 208/1998, de 30 de juliol —en el qual es regula el procés de correcció lingüística dels noms i cognoms—, ha esdevingut una tasca central de l'OdO a partir de la promulgació del Decret 138/2007, de 26 de juny, de modificació del Decret 208/1998, ja que a partir del dia 27 de juny de 2007 tots els certificats han de ser expedits per l'Institut d'Estudis Catalans, mentre que fins aquell moment era una feina compartida amb la Secretaria General de Política Lingüística de la Generalitat de Catalunya. Aquest decret ha comportat que durant aquest curs s'hagi continuat realitzant un nombre molt important de certificats (717) i notes informatives (72). Tota la informació sobre certificats i notes informatives es troba sistematitzada i actualitzada en la base de dades de l'OdO sobre regularització de noms i cognoms.

Comissió de Toponímia de Catalunya

a) *Ampliació del* Nomenclàtor oficial de toponímia major de Catalunya

Al llarg d'aquest curs s'han revisat les

proves de la publicació de la segona edició del *Nomenclàtor oficial de toponímia major de Catalunya*, que suposa una ampliació de 15.000 topònims respecte de la primera edició, de manera que l'obra que apareixerà durant l'hivern de 2009 inclourà pràcticament la totalitat de la toponímia del Principat en l'escala 1:50.000, que abraça uns 54.000 topònims. També durant aquest curs s'han hagut de resoldre els nombrosos dubtes que han anat apareixent durant el procés de publicació del *Nomenclàtor oficial*, en què la tasca realitzada municipalment i comarcalment (arran de la qual des de l'OdO es van proposar gairebé 3.200 esmenes i 730 addicions) s'ha hagut de contrastar amb la informació dels municipis i de les comarques veïnes en el cas dels topònims compartits.

Durant aquest curs s'ha portat a terme l'enregistrament de la pronúncia del nom dels municipis i dels nuclis de població —al voltant de 4.400 topònims—, que s'ha realitzat comarcalment i en què en força casos ha intervingut més d'una persona. Així, la versió informatitzada del *Nomenclàtor oficial* complementarà la transcripció fonètica que contindrà l'edició en paper, i ha de permetre disposar d'una eina molt completa d'acord amb les directrius de les Nacions Unides sobre toponímia. L'enregistrament ha implicat una tasca descentralitzada per mitjà de trenta-vuit reunions arreu del Principat, fonamentalment als centres comarcals o locals del Consorci per

a la Normalització Lingüística: Balaguer (6.11.2008), Banyoles (30.10.2008), Berga (30.10.2008), la Bisbal d'Empordà (21.10.2008), les Borges Blanques (6.11.2008), Cervera (27.11.2008 i 19.03.2009), Granollers (29.10.2008), Igualada (5.11.2008), Lleida (6.11.2008), Manlleu (1.10.2008), Manresa (9.10.2008), Mataró (22.10.2008), Mollerussa (6.11.2008), Montcada (3.12.2008), Móra d'Ebre (23.10.2008), Olot (30.10.2008), el Pont de Suert (16.10.2008), Porrera (27.10.2008), Puigcerdà (4.12.2008), Reus (20.11.2008), Ripoll (1.10.2008 i 10.02.2009), Sabadell (1.12.2008), Santa Coloma de Farners (21.10.2008), la Seu d'Urgell (4.12.2008), Solsona (27.11.2008), Sort (16.10.2008), Tarragona (20.11.2008), Tàrraga (27.11.2008 i 19.03.2009), Terrassa (15.10.2008), Tortosa (23.10.2008), Tremp (16.10.2008), el Vendrell (14.11.2008), Viella (16.02.2009) i Vilanova i la Geltrú (24.10.2008 i 31.03.2009).

Aquesta edició canvia el format de la primera edició i, en lloc d'un únic volum, consta de tres volums —en què guanya protagonisme la toponímia, que també s'inclou al peu de cada mapa municipal, i en què la presentació cartogràfica també resulta més gran i més clara— amb la finalitat de facilitar-ne la consulta.

b) Exposició «Mots amb arrels»

Durant aquest curs ha continuat la itinerància de l'exposició «Mots amb arrels»

—que és una exposició de caràcter divulgatiu sobre la riquesa de la toponímia a Catalunya que es va inaugurar el febrer de 2005 a Barcelona—; en aquest cas, el dia 4 de novembre de 2008 Joan Anton Rabella va inaugurar aquesta exposició a la Biblioteca Pompeu Fabra de Mataró amb la conferència «La toponímia, un patrimoni valuós».

***Organització del Col·loqui
Internacional d'Onomàstica d'ICOS
a Barcelona l'any 2011***

Amb la finalitat de donar a conèixer internacionalment l'onomàstica catalana i les tasques de la Comissió de Toponímia de Catalunya, des de la Comissió, conjuntament amb la Universitat de Barcelona, es va endegar la candidatura de Barcelona com a seu del XXIV Col·loqui Internacional de Ciències Onomàstiques, en el marc dels col·loquis de The International Council of Onomastic Sciences (ICOS), que es realitzen cada tres anys.

Durant l'estiu de 2008 es van portar a terme les tasques de planificació de la candidatura de Barcelona, que es va presentar al col·loqui d'ICOS realitzat a Toronto del 17 al 22 d'agost de 2008, i en què s'havia d'eleger la seu del següent col·loqui, i on finalment la candidatura de Barcelona va guanyar la votació per ser la seu de l'any 2011. A partir d'aquell moment es van intensificar les tasques d'organització del col·loqui que es rea-

litzaria entre el 4 i el 10 de setembre de 2009.

***Assessorament, publicació de reculls
d'onomàstica i ajuts a la recerca***

Des de l'OdO s'ha continuat portant a terme la tasca de promoció i assessorament per a la realització de reculls d'onomàstica; durant aquest curs, concretament s'han fet reunions en relació amb les monografies dels municipis de Badalona, de Canet de Mar, de Cava i de Sant Boi de Llobregat, a més de realitzar gestions perquè l'Ajuntament de Porrera col·laborés activament per poder portar a terme el treball de camp del recull onomàstic d'aquell municipi que realitza Ramon Amigó.

La voluntat de facilitar la publicació d'aquest tipus de reculls es concreta principalment en les obres que van aparèixer a la col·lecció «Treballs de l'Oficina d'Onomàstica», encara que des de l'OdO s'assessora igualment els treballs que es publiquen fora de l'Institut. Durant el curs 2008-2009 en aquesta col·lecció s'ha publicat el llibre *Característiques del nom propi. Estudi d'interpretació lingüística*, de Josep Moran (maig de 2009; número xvi de la col·lecció), i s'ha continuat treballant en la publicació dels reculls d'Osor, de Pratdip, de la Bisbal d'Empordà, de la Pobla de Cérvoles, de la Mussara, de Vandellòs i l'Hospitalet de l'Infant i de Cabra del Camp.

Col·loquis, cursos i conferències

El 7 d'octubre de 2008 Joan Anton Rabella va participar a l'Euskaltzaindiaren Nazioarteko XVI / XVI Congreso Internacional de Euskaltzaindia, que se celebrà a Pamplona amb motiu del 90è aniversari d'Euskaltzaindia amb la conferència *El nacimiento del catalán escrito en el Pirineo*.

El 13 de novembre de 2008 Joan Anton Rabella va participar en el IV Seminari de Metodologia en Neotoponímia i Normalització Lingüística organitzat pel Gabinet d'Onomàstica de la Universitat de les Illes Balears a Palma amb la conferència «La nova toponímia: urbanisme i toponímia. Normativa, pràctica i límits» (publicat a *IV Seminari de Metodologia en Neotoponímia i Normalització Lingüística (2008)*, Palma, UIB, 2009).

El 18 de novembre de 2008 Joan Anton Rabella va pronunciar la conferència «La toponímia, un patrimoni valuós» a la seu del Museu Municipal de Granollers.

El 13 de desembre de 2008 Josep Moran va realitzar la conferència «L'etimologia en la toponímia» en la III Jornada d'Onomàstica. Toponímia i antroponímia de la Governació de Xàtiva a la Casa de la Cultura de Xàtiva.

El dia 13 de febrer de 2009 Joan Anton Rabella va pronunciar la conferència «El Capbreu de Castellbisbal i els primers textos de la llengua catalana» a la Biblioteca Jacint Verdaguer de Castellbisbal.

El dia 16 d'abril de 2009 Joan Anton Rabella va realitzar la conferència «La toponímia, un patrimoni valuós» al Saló de Plens de l'Ajuntament de Sant Pere de Ribes.

El dia 26 de maig de 2009 Joan Anton Rabella va participar en la Jornada sobre Experiències Sectorials en Assessorament Lingüístic organitzada pel Departament de Filologia Catalana de la Universitat de Barcelona amb la conferència «L'Oficina d'Onomàstica de l'Institut d'Estudis Catalans: l'assessorament lingüístic i els noms propis».

Relacions institucionals**Parc del Garraf i Parc d'Olèrdola**

El 14 de juliol Josep Moran i Joan Anton Rabella van participar en la reunió constitutiva de la Comissió de Toponímia del Parc del Garraf i del Parc d'Olèrdola. En aquesta reunió es van establir les prioritats de treball de la Comissió, la metodologia i la periodicitat de reunió d'aquesta Comissió, a més de nomenar-ne els membres constituents.

Institut d'Estadística de Catalunya (Idescat)

El 25 de juny de 2009 Josep Moran i Joan Anton Rabella es van reunir a la seu de l'Institut d'Estadística de Catalunya a Barcelona amb els representants de l'Institut per establir els mecanismes de col·laboració que permetin que l'IEC, per mitjà de l'OdO, revisi el corpus dels 1.500

topònims i termes que formen part de la Nomenclatura d'Unitats Territorials Estadístiques europea (NUTS), una llista que aplega les regions europees jerarquizada a diferents nivells.

Comisión Especializada de Nombres Geográficos (Ministeri de Foment)

A partir de la relació establerta durant el curs anterior amb l'Institut Geogràfic Nacional (IGN) del Ministeri de Foment per mitjà del director de la delegació a Catalunya de l'IGN, Joan Capdevila Subirana, el 24 de març Joan Anton Rabella va assistir a la II Jornada de la Comisión Especializada de Nombres Geográficos «La importancia del uso normalizado de la toponimia», que es va celebrar a la Universitat Complutense de Madrid.

Oficines Lexicogràfiques (OL)

Director: Joaquim Rafel i Fontanals

Les tasques que duen a terme les Oficines Lexicogràfiques (OL) tenen com a objectiu principal desenvolupar els projectes lexicogràfics aprovats per la Secció Filològica. Per això, l'activitat de les OL s'estructura, generalment, a l'entorn de tres eixos: en primer lloc, hi ha la recollida de materials relacionats amb el lèxic; en segon lloc, l'elaboració d'estudis i informes sobre els materials aplegats i l'adequació i regularització lexicogràfica d'aquests materials. A partir d'aquests

estudis i informes, la Comissió de Lexicografia (CL), a les reunions de la qual assisteix un membre de les OL, i la Secció Filològica (SF) prenen acords sobre el lèxic normatiu. Aquests acords s'apliquen després en el diccionari normatiu. Finalment, les OL també atenen consultes sobre normativa lèxica del català i forneixen de materials lexicogràfics les institucions que en solliciten.

Durant el curs 2008-2009, les tasques més importants dutes a terme per les OL han estat:

— La publicació de la primera edició en rústica del *Diccionari de la llengua catalana* (DIEC2).

— L'actualització del DIEC2 a Internet.

— La publicació de l'obra que conté la relació de les novetats que incorpora el DIEC2 respecte de la primera edició d'aquesta obra (DIEC1) pel que fa a la nomenclatura.

— La recollida i l'anàlisi de propostes de millora del DIEC2 amb vista a una propera impressió de l'obra.

— El disseny de la base de dades de la segona edició del *Diccionari manual de l'IEC* (DM2), l'elaboració dels criteris de redacció d'aquesta obra i l'inici de la redacció dels articles.

A més, les OL han dut a terme altres tasques relacionades amb projectes d'institucions externes; algunes d'aquestes tasques són col·laboracions puntuals i d'altres tenen un caràcter sistemàtic.

La segona edició del DIEC2

a) Primera edició en rústica

En primer lloc, les OL han enllestit la recollida i la classificació de les propostes d'esmena per al diccionari. Quan ha calgut (per la dificultat o la transcendència d'alguns casos), s'han preparat informes que han estat tramesos a la Comissió de Lexicografia. Tot seguit, han estat seleccionades les esmenes que eren susceptibles de ser incorporades en l'edició en rústica del DIEC2. Les OL els han donat el tractament lexicogràfic adequat i les han lliurat a Enciclopèdia Catalana, editorial encarregada de la impressió de l'obra, perquè les introduïssin en el text. Les modificacions incorporades en la primera edició en rústica del DIEC2 són majoritàriament de caràcter tipogràfic i afecten cent set articles del diccionari.

En segon lloc, les OL han fet el seguiment del procés de publicació d'aquesta primera edició en rústica. Aquest seguiment ha implicat la verificació de l'aplicació de les esmenes per part de l'editorial i la revisió de les galerades trameses per Enciclopèdia Catalana a les OL. Finalment, les OL han elaborat un informe que recull totes les esmenes introduïdes en aquesta edició del diccionari i han col·laborat amb el Servei de Comunicació de l'IEC i amb Enciclopèdia Catalana per a la promoció de l'obra.

b) Recollida, classificació i anàlisi de propostes d'esmena

Un cop enllestida la primera edició en rústica del DIEC2, s'ha obert una nova fase de recollida i anàlisi de propostes d'esmena amb vista a una altra impressió de l'obra. Així, les OL han elaborat per a la Comissió de Lexicografia quaranta-sis informes que analitzen detalladament algunes de les propostes recollides. Per a l'elaboració d'algun d'aquests informes ha calgut demanar assessorament a especialistes que van col·laborar en el DIEC2.

c) El DIEC2, a Internet

Les Oficines s'han encarregat de la introducció en la versió en línia del DIEC2 de les esmenes aprovades per a la primera edició en rústica i també d'aquelles que només són pertinents en la versió per Internet.

Així mateix, i per tal que els usuaris del DIEC tinguin la relació exhaustiva de les esmenes introduïdes en la segona impressió del diccionari (novembre 2007) i en l'edició en rústica (març 2009), les OL han elaborat les llistes corresponents i les han penjat a la pàgina web que dóna accés a la consulta del DIEC2.

Des del setembre de 2008 fins a l'agost de 2009, el DIEC2 a Internet ha rebut un total de 12.813.096 consultes. Els mesos amb més quantitat de consultes han estat novembre de 2008 i gener, març i maig d'enguany. Concretament, el nombre més alt correspon al mes de març de 2009, amb 1.364.879 consultes.

d) Publicació de les llistes amb les novetats del diccionari

Després de tota la tasca de preparació duta a terme per les OL durant el curs 2007-2008, l'octubre de 2008 aparegué publicat, dins la col·lecció «Biblioteca Filològica» de l'Institut d'Estudis Catalans, el llibre *Novetats del diccionari* ('*Diccionari de la llengua catalana*', *segona edició*). Les OL van col·laborar amb el Servei de Comunicació en la promoció d'aquest llibre i van redactar un informe en què s'explica detalladament el contingut de l'obra. Finalment, les OL també han dut a terme les accions necessàries perquè aquesta obra sigui consultable des del web de l'Institut.

Base de dades lexicogràfiques

El manteniment, l'actualització i la millora de la base de dades de les Oficines Lexicogràfiques (BDOL) és una de les tasques que es duen a terme regularment a les OL en col·laboració amb el Servei d'Informàtica de l'IEC. Atès que la BDOL és una eina fonamental per als treballs lexicogràfics que es desenvolupen a les Oficines, el manteniment de la base és una tasca prioritària. Durant el curs 2008-2009 les OL han introduït a la BDOL les esmenes que s'han introduït en la primera edició en rústica del DIEC2.

Altres projectes lexicogràfics

a) Segona edició del Diccionari manual de l'IEC (DM2)

Durant el curs 2008-2009 les OL han prioritzat tres línies de treball dins d'aquest projecte: l'elaboració de les instruccions per a la redacció del diccionari, el disseny de l'aplicació informàtica necessària per al desenvolupament del projecte i la redacció dels articles del diccionari. A continuació s'exposen les tasques que s'han dut a terme dins de cadascuna d'aquestes línies.

Les instruccions per a la redacció

Al llarg d'aquest curs, el manual de criteris que les OL van començar a redactar el curs anterior s'ha transformat en un recull d'instruccions clares i precises que han d'ajudar els redactors del diccionari en la tasca de redacció dels articles. El darrer capítol d'aquest nou text quedà enllestit a finals del mes de juliol de 2009.

L'aplicació informàtica

Durant el curs 2008-2009 l'aplicació informàtica que ha de permetre el desenvolupament del projecte ha quedat gairebé enllestida gràcies a la col·laboració entre les OL, el Servei d'Informàtica de l'IEC i TecnicSoft (empresa externa encarregada d'implementar l'aplicació informàtica del DM2).

Fruit d'aquesta col·laboració, s'han dut a terme les tasques següents:

— Implementació de l'entorn de redacció. Després de la fase de proves, l'aplicació informàtica ha quedat a punt per a la introducció de dades.

— Càrrega a la nova aplicació de les entrades de la segona edició del DIEC.

— Càrrega a la nova aplicació dels articles de la primera edició del *Diccionari manual* de l'Institut. Aquesta càrrega ha demanat una tasca minuciosa de comprovació del resultat obtingut. Un cop validat, aquest resultat ha esdevingut l'eina de consulta del DM1, la base de dades del qual va quedar inoperativa fa temps.

— Disseny i implementació d'un entorn de consultes que inclou una interfície d'interrogació i un sistema per a l'obtenció d'informes. Aquesta aplicació no està acabada el 31 d'agost de 2009, però és previst que quedi enllestida a final de novembre d'enguany.

Redacció dels articles del diccionari

Entre el 27 d'octubre i l'1 de desembre de 2008 es van incorporar a l'equip del DM2 tres tècnics lingüístics encarregats de la redacció dels articles del nou diccionari manual, que s'inicià el gener d'enguany. Els primers mesos dedicats a aquesta tasca de redacció han servit, a més, per a dur a terme la validació dels criteris aprovats i fer-hi els reajustaments que s'han considerat necessaris.

b) Nou diccionari normatiu

Durant el curs 2008-2009 les OL han elaborat un informe sobre l'estat d'aquest projecte i han fornit la Secció Filològica dels materials que ha necessitat per al

desenvolupament del debat intern sobre el model de llengua del futur diccionari.

Altres activitats

a) Consultes lèxiques o lexicogràfiques

Les OL col·laboren habitualment en la resolució de problemes relacionats amb el lèxic i la lexicografia plantejats tant pels diversos serveis, oficines i projectes de l'Institut com per institucions foranes i per particulars.

Durant el curs 2008-2009 les OL han donat resposta a trenta consultes procedents de l'Oficina d'Assessorament Lingüístic de la Secció Filològica, de l'Oficina d'Onomàstica i de l'Oficina de Gramàtica de l'IEC, del Servei de Correcció Lingüística de l'IEC, del TERMCAT, d'Enciclopèdia Catalana, del Servei de Llengua de la Universitat de Barcelona i del Servei de Llengua de l'Ajuntament d'Esplugues.

També s'ha donat resposta a cent trenta-dues consultes rebudes a la bústia de les Oficines Lexicogràfiques.

b) Sol·licituds de materials

Arran de les sol·licituds fetes per part de diversos membres de la Secció Filològica, les OL han elaborat informes sobre determinats aspectes del DIEC:

— la definició del mot *matrimoni* i mots relacionats,

— criteris emprats per a l'aplicació en el diccionari de la marca de variació cronològica *obs.* ('obsolet'),

— criteris adoptats per a la supressió d'articles,

— llista de dialectalismes del rossellonès proposats per al DIEC1,

— raons per a la no inclusió en el DIEC2 del terme *governança*,

— proposta de reestructuració dels articles **mitjà -ana** (*adj.*), **mitjà** (*m.*) i **mitjana** (*f.*) del DIEC2,

— la selecció de la nomenclatura, tant d'especialitat com de lèxic comú, per a la segona edició del DIEC (amb motiu de la visita d'una delegació de l'Euskaltzaindia a la Secció Filològica).

També hi ha hagut sollicituds de fora de la Secció Filològica:

— El mes de desembre de 2008 es va lliurar a la Direcció General de Política Lingüística del Govern Balear les llistes dels dialectalismes inclosos en el DIEC1 i en el DIEC2.

— El gener de 2009 es va lliurar a la Secretaria de Política Lingüística de la Generalitat de Catalunya la nova versió del DIEC2 per a la consulta del diccionari a través de l'Optimot.

— El febrer de 2009 es va lliurar als organitzadors de l'exposició «Maria Àngels Anglada 1930/1999. Vida i obra» els materials lèxics preparats per l'escriptora en ocasió de la primera edició del DIEC.

— Les OL també han preparat durant els darrers mesos del curs diversos materials del DIEC2 sollicitats per Eduard Parés Español, especialista en botà-

nica que va col·laborar en l'elaboració de la segona edició del DIEC.

c) *Consell Supervisor del TERMCAT*

Un membre de les OL participa en les reunions que el Consell Supervisor del TERMCAT fa amb una periodicitat quinzenal i que tenen l'objectiu de normalitzar neologismes tècnics i científics.

d) *Assistència a jornades i conferències*

El dia 2 d'octubre de 2008 les OL van assistir a la presentació a l'IEC del *Diccionari d'infermeria* publicat pel TERMCAT.

El dia 3 d'octubre de 2008 les OL van assistir a la *Jornada dels Serveis Lingüístics de la Universitat de Barcelona (20è aniversari). Passat, present i futur*.

Els dies 17, 18 i 19 de desembre de 2008 les OL van assistir al III Col·loqui Internacional «La lingüística de Pompeu Fabra», organitzat pel Departament de Filologia de la Universitat Rovira i Virgili.

El dia 19 de febrer de 2009 les OL van assistir a la presentació titulada *El programa Terminus, una eina de gestió terminològica integral*, organitzada per la Societat Catalana de Terminologia.

El dia 15 de maig de 2009 les OL van assistir a la jornada *Maig lexicogràfic: los verbos en los diccionarios*, organitzada per l'Institut Universitari de Lingüística Aplicada de la Universitat Pompeu Fabra.

Secretaria Científica

Secretari científic: Ricard Guerrero
i Moreno

Són funcions de la Secretaria Científica assistir en tot allò que fa referència a la gestió científica de les activitats de recerca de l'Institut i donar suport a la realització i la difusió de les activitats de recerca de les seccions, de les delegacions i de les societats filials. També són funcions de la Secretaria Científica potenciar, fomentar i coordinar les activitats de recerca i desenvolupament en tot l'àmbit de les terres de llengua i cultura catalanes. Durant el curs 2008-2009, la Secretaria Científica ha intervingut en la preparació, realització i difusió de les activitats següents.

Activitats de suport i difusió de la recerca

Comissió d'Investigació (ajuts de l'IEC per a programes de recerca)

La secretaria de la Comissió d'Investigació de l'IEC (creada el 30 de juny de 1994) recau en el secretari científic. Durant aquest període, la Comissió es va reunir el dia 28 de gener de 2009 amb la finalitat de fer el seguiment del desenvolupament de la primera anualitat dels programes de recerca del segon Pla Triennial de Recerca 2PTR (2008-2010); resoldre la convocatòria d'activitats de les societats filials per a l'any 2009 i proposar

la distribució del pressupost, i, finalment, proposar la dotació econòmica de la segona anualitat dels programes de recerca del segon Pla Triennial de Recerca 2PTR (2008-2010).

La proposta de distribució que va presentar la Comissió d'Investigació va ser aprovada pel Consell Permanent en la reunió del 19 de febrer, i el dia 27 de febrer de 2009 es va comunicar als investigadors principals, amb la finalitat que poguessin distribuir el pressupost d'acord amb la quantitat acceptada i signessin un document d'acceptació i de compromís.

Reunions de la Comissió de Societats Filials (ajuts de l'IEC per a activitats i publicacions a les societats filials)

Al llarg del curs 2008-2009 han tingut lloc tres reunions d'aquesta Comissió: el 10 de desembre de 2008 i el 4 de febrer i el 8 de juliol de 2009.

En la primera d'aquestes reunions el secretari científic anuncià les accions de suport a les societats filials previstes per a l'any 2009, entre les quals destaca la presentació del programari informàtic *Open Journal Systems* (OJS), que serveix per a la gestió, el control i la difusió de les publicacions. A continuació, informà de l'obertura d'una convocatòria d'ajuts per a activitats i publicacions extraordinàries de les societats filials que es realitzen durant l'any 2009. En la segona reunió, es va comunicar la resolució de la convocatòria d'ajuts a activitats i a publicacions

de les societats filials, i es va informar de les accions de suport a les societats filials durant el primer semestre de 2009. I en la tercera reunió, que es va celebrar el mes de juliol, es van elegir els dos representats de les societats filials a la Comissió de Publicacions, Francesc Nadal i Lluís Tort, presidents de la Societat Catalana de Geografia i de la Societat Catalana de Biologia, respectivament, i també es va informar de les accions de suport a les societats filials.

Programes de recerca i publicacions

La ciència en la història

dels Països Catalans

Des de la Secretaria Científica s'ha avançat en el procés d'edició del tercer i darrer volum. En especial s'ha completat la il·lustració i l'elaboració dels índexs.

Projecte Scriptorium

El Projecte *Scriptorium*, coordinat per l'Institut d'Estudis Catalans i amb el suport de les fundacions Alsina i Bofill, Torrens-Ibern i Congrés de Cultura Catalana, té com a objectiu principal publicar en català llibres bàsics de text universitaris de les carreres científiques o tècniques, especialment els dels primers cursos.

Durant aquest període s'ha editat la traducció del llibre *Estadística per a científics i tècnics: Disseny d'experiments i innovació* els autors del qual són George E. P. Box, J. Stuart Hunter i William G. Hunter. Ha estat a cura de Joaquim Casal

i Manuel Martí-Recober. La traducció ha estat a càrrec d'Àlex Riba. I el llibre *Microorganismes*, els autors del qual són Moselio Schaechter, John L. Ingraham i Frederick C. Neidhardt. L'obra ha estat coordinada per Ricard Guerrero i Mercè Piqueras.

Jornades

Sota el terme de jornades s'inclouen activitats de característiques diverses, però que tenen en comú o bé el fet de tractar, amb un elevat nivell científic, sobre temes amb una àmplia repercussió social, o bé fer més propera la ciència a la ciutadania. Durant el curs 2008-2009 n'han tingut lloc les següents:

Jornada de portes obertes a l'IEC «Darwin a l'escola». Jornada per a estudiants de batxillerat en commemoració de la publicació del llibre On the origin of the species, de Charles Darwin.

Aquesta jornada, organitzada amb la col·laboració del Museu de Ciències Naturals de Barcelona, la Societat Catalana d'Història de la Ciència i de la Tècnica i l'Associació Catalana de Comunicació Científica i celebrada el dia 24 de novembre de 2008, es va iniciar amb les paraules de benvinguda del president de l'IEC, Salvador Giner, i amb les intervencions d'Agustí Camós, «L'origen de les espècies, una nova forma d'entendre els éssers vius»; Gustavo Llorente, «La teoria de l'evolució i la seva recreació històrica»;

Arcadi Navarro, «Gens, diners i Darwin», i Begoña Vendrell i Carme Puche, «*Omnis Cellula i Eureka*: dues maneres de divulgar la ciència». La jornada va comptar amb una àmplia assistència d'estudiants de batxillerat.

Segona Jornada de portes obertes a l'IEC «Darwin a l'escola». Jornada per a estudiants de batxillerat en commemoració del naixement de Charles Darwin.

Aquesta segona jornada, organitzada amb la col·laboració del Museu de Ciències Naturals de Barcelona, la Societat Catalana d'Història de la Ciència i de la Tècnica i l'Associació Catalana de Comunicació Científica i celebrada el dia 12 de febrer de 2009, es va iniciar amb les paraules de benvinguda del president de l'IEC, Salvador Giner, i amb les intervencions de Ricard Guerrero, «Darwin i l'evolució en el segle XXI»; Anna Omedes, «Evolució del sexe i de la família», i Misericòrdia Ramon, «La teoria darwiniana de la selecció natural». El cartell commemoratiu de la diada va ser a càrrec del jove dissenyador Joan Albert Ros. Aquesta segona jornada també va comptar amb un àmplia assistència d'estudiants de batxillerat.

Segones Jornades Catalanes de Revistes Científiques (2JCRC)

Fent-se ressò de les inquietuds d'autors, editors i revisors de publicacions periòdiques científiques o de divulgació científiques,

i vist l'interès que van tenir les primeres Jornades Catalanes de Revistes Científiques, la Secretaria Científica de l'IEC va tornar a organitzar, a la seu de l'IEC, unes jornades dedicades a les revistes científiques.

Aquestes Jornades van tenir lloc els dies 29 i 30 de gener de 2009; el dia 29 van comptar amb les intervencions de Félix de Moya (Grup SCIMago, Universitat de Granada, CSIC), «Difusión internacional de las revistas científicas»; Amadeu Pons (Universitat de Barcelona), «Normes ISO de les revistes científiques»; Mercè Berlanga (Universitat de Barcelona, revista *International Microbiology*), «Presentació editorial (i ortotipogràfica) de revistes científiques internacionals»; Jordi Rabascall (Associació Cientificocultural Omnis Cellula), «Presentació editorial (i ortotipogràfica) de revistes de divulgació científica»; Santi Muxach i Francesc Albar (Servei de Gestió Digital i Servei Editorial de l'IEC), «L'Hereroteca Científica Catalana»; Lluís Anglada (Consorci de Biblioteques Universitàries de Catalunya), «El paper de les biblioteques en l'ecosistema de la comunicació científica». I el dia 30 de gener es va celebrar el «Taller sobre el funcionament i l'ús de l'Hereroteca Científica Catalana (sistema OJS per a la gestió digital de les revistes científiques)», a càrrec de Santi Muxach i Nicole Skinner (Servei de Gestió Digital i Secretaria Científica de l'IEC).

1a Jornada sobre Sostenibilitat i Canvi Climàtic (IJSCC)

En commemoració del Dia de la Terra, la Secretaria Científica va organitzar aquesta jornada, que va tenir lloc el dia 29 d'abril de 2009, i que va comptar amb les intervencions de Tomàs Molina, «La percepció social del canvi climàtic, la difícil relació entre ciència i comunicació social»; Joandomènec Ros, «Protegir la biodiversitat? Sí, canviant els valors»; Jordi Lleonart, «Pesca i canvi climàtic»; Josep Enric Llebot, «Podem confiar en les projeccions dels models sobre el clima del futur?», i Raymond S. Bradley, «Natural archives, changing climates».

Darwin: 150 anys de la teoria de l'evolució

Simposi internacional organitzat pel Comitè Any Darwin de la Universitat de les Illes Balears i l'Institut d'Estudis Catalans, coordinat per Misericòrdia Ramon (Universitat de les Illes Balears) i Ricard Guerrero (Institut d'Estudis Catalans), durant els dies 11 i 12 de juny de 2009, celebrat a Palma, i que va comptar amb les intervencions següents: Sheldon L. Glashow (Universitat Harvard i Universitat de Boston), «Beyond Darwin: From the elements to the Universe»; Lynn Margulis (Universitat de Massachusetts a Amherst), «Darwin, neodarwinismo y postdarwinismo: 'Una irrefrenable pasión por los escarabajos'»; Richard Fortey (Museu d'Història Natural, Londres),

«Darwin and after: The fossil record», i Francisco J. Ayala (Universitat de Califòrnia a Irvine), «Darwin y el diseño inteligente».

Conferències

Una altra via de divulgar els coneixements científics i promoure l'activitat de les seccions i les societats filials de l'Institut són els cicles de conferències. Durant el curs 2008-2009 han tingut lloc els cicles següents:

Cicle de conferències magistrals

«Ciència per a la ciutadania»

La comunicació científica té per objectiu posar a l'abast de la societat els coneixements aconseguits en qualsevol branca de la ciència. Per a assolir-ho, hi ha uns elements imprescindibles i comuns a tots els àmbits del saber: el llenguatge clar i la utilització de termes i expressions que puguin ser entesos per un públic no especialitzat. Hom pot pensar que això és molt difícil d'aconseguir en determinades matèries. Però això no és així, com ho demostra el fet que científics molt prestigiosos s'hagin convertit en grans divulgadors, amb llibres, articles de premsa i programes de ràdio o televisió. Aquest cicle de conferències, que s'ha programat per quarta vegada aquest curs, pretén contribuir a trencar les barreres que separen la ciència de la societat i posar el coneixement científic a l'abast de tothom. El cicle del curs 2008-2009 ha estat de-

dicat a la commemoració de l'Any Darwin i a iniciar la commemoració de l'Any Internacional de l'Astronomia. El cicle l'han integrat les conferències següents:

— Conferència inaugural a càrrec de Sir Crispin Tickell, director del Programa de Previsió de Polítiques de l'Institut James Martin per a la Ciència i la Civilització, Universitat d'Oxford, sobre «The theory of evolution: 150 years afterwards». 29 d'octubre de 2008.

— Conferència a càrrec de Mercè Piqueras, presidenta de l'Associació Catalana de Comunicació Científica (ACCC), sobre «Més sobre Mrs. Darwin que sobre Mr. Darwin». 21 de gener de 2009.

— Conferència en commemoració del 200 aniversari del naixement de Charles Darwin, a càrrec de Misericòrdia Ramon, Universitat de les Illes Balears, sobre «La selecció natural, motor de l'evolució». 12 de febrer de 2009.

— Conferència en commemoració del Dia de la Dona, a càrrec d'Anna Omedes, directora del Museu de Ciències Naturals de Barcelona, sobre «Sexe i família al llarg de l'evolució». 5 de març de 2009.

— Conferència a càrrec d'Esteve Domingo, Centre de Biologia Molecular Severo Ochoa, Universitat Autònoma de Madrid - CSIC, sobre «Les quasiespècies: del darwinisme molecular a les infeccions víriques». 1 d'abril de 2009.

— Conferència a càrrec de Carles Lalueza, Institut de Biologia Evolutiva

(CSIC-UPF), «Evolució de l'espècie humana: el projecte Genoma Neandertal i més enllà». 6 de maig de 2009.

— Conferència a càrrec de Milagros Pérez Oliva, periodista científica i defensora del lector a *El País*, sobre «La teoria de l'evolució en els mitjans de comunicació». 3 de juny de 2009.

— Conferència de presentació de l'Any Internacional de l'Astronomia, a càrrec de Sheldon L. Glashow, Universitat de Harvard i Universitat de Boston. Premi Nobel de Física 1979. Membre de la NAS dels Estats Units d'Amèrica, sobre «Beyond Darwin: From the elements to the Universe». 4 de juny de 2009.

— Conferència de clausura de Salvador Giner, president de l'Institut d'Estudis Catalans, sobre «El darwinisme social». 18 de juny de 2009.

10è Cicle de conferències

«Els premis Nobel de l'any 2008»

L'Institut d'Estudis Catalans organitza cada any un cicle de conferències per a explicar i debatre els treballs guardonats amb els premis Nobel que concedeix l'Acadèmia Sueca. Diversos experts en els camps de la recerca dels guardonats van tractar els premis de l'any 2008. El desè d'aquests cicles ha tingut lloc de l'11 al 19 de desembre de 2008.

— Conferència sobre el Premi Nobel de Literatura concedit a Jean-Marie Gustave Le Clézio, a càrrec d'Àlicia Piquer, professora de literatura francesa

de la Facultat de Filologia de la Universitat de Barcelona, «Le Clézio: un rodamón de l'escriptura». Coordinada per la Societat Catalana de Llengua i Literatura. 11 de desembre de 2008.

— Conferència sobre el Premi Nobel d'Economia concedit a Paul Krugman, a càrrec de Josep M. Sayeras, professor titular del Departament d'Economia d'ESADE, «L'eix mediterrani: organització espontània de l'economia o economia d'aglomeració?». Coordinada per la Societat Catalana d'Economia. 16 de desembre de 2008.

— Conferència sobre el Premi Nobel de Física concedit a Nambu Yoichiro, Kobayashi Makoto i Maskawa Toshihide, a càrrec de Joan Soto, professor titular del Departament d'Estructura i Constituents de la Matèria de la Facultat de Física de la Universitat de Barcelona, «Simetries subtilment trencades». Coordinada per la Societat Catalana de Física. 17 de desembre de 2008.

— Conferència sobre el Premi Nobel de Química concedit a Osamu Shimomura, Martin Chalfie i Roger Y. Tsien, a càrrec d'Ernest Giralt, director del Programa de Química i Farmacologia Molecular de l'Institut de Recerca Biomèdica (Parc Científic de Barcelona), Universitat de Barcelona, «La proteïna fluorescent verda». Coordinada per la Societat Catalana de Química. 18 de desembre de 2008.

— Conferència sobre el Premi Nobel de Fisiologia o Medicina concedit

a Harald Zur Hausen, Françoise Barré-Sinoussi i Luc Montagnier, a càrrec de Xavier Bosch, cap del Servei d'Epidemiologia i Registre del Càncer de l'Institut Català d'Oncologia (ICO), «Virus del papilloma humà, de la clínica a la prevenció». Coordinada per la Societat Catalana de Biologia. 19 de desembre de 2008.

3r Cicle de conferències sobre els premis Nobel a València

Per tercera vegada ha tingut lloc també a València (Octubre Centre de Cultura Contemporània) el cicle de conferències sobre els premis Nobel de l'any, del 15 al 29 de gener de 2009, amb la col·laboració d'Acció Cultural del País Valencià (ACPV) i de la Càtedra de Divulgació de la Ciència de la Universitat de València.

— Conferència sobre el Premi Nobel de Literatura concedit a Jean-Marie Gustave Le Clézio, a càrrec d'Àlicia Piquer, professora de literatura francesa de la Facultat de Filologia de la Universitat de Barcelona, «Le Clézio: un rodamón de l'escriptura». 15 de gener de 2009.

— Conferència sobre el Premi Nobel de Fisiologia o Medicina concedit a Harald zur Hausen, Françoise Barré-Sinoussi i Luc Montagnier, a càrrec de F. Xavier López-Labrador, investigador de la Unitat de Genètica Evolutiva de l'Institut Cavanilles de Biodiversitat i Biologia Evolutiva de la Universitat de València,

«Virus del papilloma humà, de la clínica a la prevenció». 19 de gener de 2009.

— Conferència sobre el Premi Nobel d'Economia concedit a Paul Krugman, a càrrec de Josep M. Sayeras, professor titular del Departament d'Economia d'ESADE, «L'eix mediterrani: organització espontània de l'economia o economia d'aglomeració?». 22 de gener de 2009.

— Conferència sobre el Premi Nobel de Química concedit a Osamu Shimomura, Martin Chalfie i Roger Y. Tsien, a càrrec d'Ernest Giralt, director del Programa de Química i Farmacologia Molecular de l'Institut de Recerca Biomèdica (Parc Científic de Barcelona), Universitat de Barcelona, «La proteïna fluorescent verda». 27 de gener de 2009.

— Conferència sobre el Premi Nobel de Física concedit a Nambu Yoichiro, Kobayashi Makoto i Maskawa Toshihide, a càrrec de Joan Soto, professor titular del Departament d'Estructura i Constituents de la Matèria de la Facultat de Física de la Universitat de Barcelona, «Simetries subtilment trencades». 29 de gener de 2009.

Setmana de la Ciència

La Setmana de la Ciència a Catalunya té per objectiu apropar la ciència a la societat d'una manera atractiva i comprensible, a través de diverses activitats. Organitzada per la Fundació Catalana per a la Recerca i la Innovació (FCRI) i els departaments d'Innovació, Universitats i Empresa; Educació, i Cultura i Mitjans de Comunicació de la Generalitat de Catalunya, juntament amb dotze universitats de Catalunya, l'Institut d'Estudis Catalans (IEC), el Consell Superior d'Investigacions Científiques (CSIC), l'Institut de Cultura de Barcelona (ICUB), la Reial Acadèmia de Ciències i Arts de Barcelona (RACAB) i l'Associació Catalana de Comunicació Científica (ACCC). L'SC 08 compta amb el suport de la Fundación Española para la Ciencia y la Tecnología (FECYT) i del Ministeri de Ciència i Innovació (MICINN). L'Institut d'Estudis Catalans, a través de la Secretaria Científica, forma part activa del Comitè Organitzador.

El 14 de novembre de 2008, es va celebrar al Parlament de Catalunya la inauguració de la 13a Setmana de la Ciència a Catalunya (SC08) amb les conferències «Tres revolucions al planeta viu», a càrrec de Ricard Guerrero, secretari científic de l'IEC, i «La responsabilitat social vers el futur del planeta a través de la visió dels mitjans de comunicació», a càrrec de Milagros Pérez Oliva, periodista científica del diari *El País*.

La Setmana de la Ciència, que se celebrà fins al 23 de novembre, va tenir com a temàtica principal el planeta Terra, en el context de l'Any Internacional del Planeta Terra, proclamat per l'Assemblea General de Nacions Unides d'acord amb la iniciativa promoguda per la Unió In-

ternacional de Ciències Geològiques (IUGS) i la UNESCO. Durant deu dies, es van celebrar arreu de Catalunya centenars d'actes, entre conferències, taules rodones, cursos, tallers i jornades de portes obertes, sota la coordinació de la FCRI. Alguns dels temes clau d'aquestes jornades són la importància de sensibilitzar el públic sobre la necessitat del desenvolupament sostenible dels processos i recursos de la Terra; la prevenció, reducció i mitigació dels desastres naturals, i la creació de capacitat per a la gestió sostenible dels recursos.

L'IEC i les seves societats filials, com en edicions anteriors, han aollit

diversos actes i reunions científiques i han participat en unes altres que han tingut lloc fora de les seves seus. Entre les quals cal destacar la conferència a càrrec de Ricard Guerrero, secretari científic de l'IEC, sobre «Darwin i els microorganismes» a l'institut d'ensenyament secundari de Nou Barris (Barcelona).

Altres activitats

Des de la Secretaria Científica s'ha informat les seccions i les societats filials de les convocatòries de diversos ajuts externs, s'han elaborat o bé revisat les sol·licituds i, finalment, s'han tramès a l'organisme competent.

VII. Assessorament, promoció i difusió de la recerca

Assessorament

Observatori de la Recerca

Coordinador: Llorenç Arguimbau
i Vivó

L'any 2003 l'IEC va posar en funcionament l'Observatori de la Recerca de l'IEC (OR-IEC), un projecte de referència per a l'anàlisi, la planificació, la coordinació i la difusió de les activitats de recerca i desenvolupament en l'àmbit català.

L'OR-IEC es creà com una estructura de suport a l'elaboració de la segona edició dels *Reports de la recerca a Catalunya* (www.iec.cat/reports), una sèrie d'informes periòdics elaborats per un equip de reconeguts investigadors de cada una de les àrees científiques.

Meridià (Mesurament de la Recerca, Desenvolupament i Innovació) —*meridia.iec.cat*— és el portal web de l'OR-IEC. Es tracta d'un servei d'informació especialitzada per a l'anàlisi, la planificació, la coordinació i la difusió de les activitats de recerca, desenvolupament i innovació (R+D+I) dins el sistema de ciència i tecnologia dels territoris de llengua i cultura catalanes. Des de la perspectiva rigorosa, central i independent de l'IEC, es tracta d'una iniciativa col·laborativa, amb la voluntat d'integrar i de compartir informació amb els altres

agents del sistema, i facilitar-los un coneixement detallat sobre el seu entorn científic i sobre l'evolució dels diversos camps de la ciència i la tecnologia.

L'abast cronològic de Meridià comença l'any 2000 (en determinats informes, arriba al 1996). Respecte a l'abast geogràfic, recull actuacions de R+D+I desenvolupades a Catalunya, el País Valencià, les Illes Balears i Andorra i s'estableixen comparacions d'àmbit estatal i internacional. A més, es treballa a partir d'una classificació de les àrees dels *Reports*, que presenta equivalències amb la resta de taxonomies científiques i tecnològiques impulsades pel Consell Interdepartamental de Recerca i Innovació Tecnològica, Ministeri de Ciència i Innovació, Consell Superior d'Investigacions Científiques, Institut Nacional d'Estadística, Thomson Reuters, Organització Mundial de la Propietat Intel·lectual, etc.

El coneixement recopilat a Meridià (taula 1) engloba el cicle complet de la investigació científica i tecnològica: context socioeconòmic, entitats de recerca, recursos (humans, econòmics i materials) i resultats (articles, patents i tesis). Cal destacar que moltes de les anàlisis sobre recerca identifiquen solament un dels factors, el dels articles publicats en revistes indexades en la base de dades *Journal*

Citation Reports (JCR), aspecte que, tot i sent de cabdal importància, no és l'únic que s'ha de tenir en compte.

TAULA 1. *Informació de la base de dades Meridià*

<i>Categories</i>	<i>Ítems</i>
Classificacions	26
Entitats	12.765
Recursos econòmics (expedients)	68.500
Recursos humans	37.429
Resultats (revistes)	1.092
Resultats (tesis doctorals)	11.621
Resultats (patents)	8.795

Per a accedir a la informació detallada de Meridià cal estar registrat. Actualment hi poden accedir més de tres-centes organitzacions, unitats i grups especialitzats en informació de R+D+I dels territoris de llengua i cultura catalanes. Els continguts s'organitzen en informes dinàmics sobre dades estructurades, publicacions (memòries, informes, etc.) i cerca textual. Cada modalitat de consulta i informe presenta una detallada explicació metodològica, amb el contingut, abast, fonts d'informació, data d'actualització, etc. S'ofereixen serveis d'enllaços web seleccionats i de notícies d'actualitat. La plataforma es pot consultar en català, castellà i anglès.

Les dades són sòlides i fiables, ja que s'obtenen a partir de convenis per a la transferència d'informació (Generalitat

de Catalunya, universitats, altres organismes de recerca, etc.) i del processament sistemàtic de resolucions dels butlletins oficials, registres administratius, memòries, etc. En el present curs, s'han signat convenis amb les entitats següents:

— Institució de les Lletres Catalanes (ILC)

— Institut d'Investigacions Biomèdiques August Pi i Sunyer (IDIBAPS).

— Universitat d'Alacant (UA).

— Universitat de Girona (UdG).

D'altra banda, el sistema és prou flexible per respondre a qualsevol sol·licitud d'informació a mida. En el curs 2008-2009, l'OR-IEC ha elaborat informes, estudis específics i respostes a consultes de diverses entitats. Tots s'han fet a partir de convenis específics i, en alguns casos, els treballs esmentats han suposat un ingrés econòmic addicional per a desenvolupar les tasques de l'OR-IEC.

Durant el curs 2008-2009, s'ha treballat en el desenvolupament de la segona fase de Meridià, que permet un accés àgil, directe i més fàcilment comprensible de les dades essencials que poden interessar al nombre més gran possible d'usuaris no especialitzats.

A banda de la presentació pública, l'OR-IEC ha celebrat diferents sessions de treball sobre Meridià:

— Comitès científics i socials del Consell Interdepartamental de Recerca i Innovació Tecnològica (CIRIT). 10 de setembre de 2008.

— Institució de les Lletres Catalanes (ILC). 14 de gener de 2009.

— Universitat de les Illes Balears (UIB). 11 de març de 2009.

— VI Foro sobre la evaluación de la calidad de la educación superior y de la investigación. 11 de setembre de 2009.

A més, l'OR-IEC ha donat suport documental i assessorament tècnic a diversos programes de recerca finançats per l'IEC i ha col·laborat activament en la difusió de les activitats científiques organitzades per l'Institut.

L'OR-IEC ha participat en les publicacions i comunicacions científiques següents:

ARDANUY, Jordi; ARGUIMBAU, Llorenç (2008). «La R+D en investigació literària» [en línia]. Dins: *IV Seminari sobre Patrimoni Literari i Territori*.

ARGUIMBAU, Llorenç; CERVERA, Aldara; LATORRE, Robert; MARTÍ, Mercè (2009). «Meridià: un portal para la difusión de la ciencia desde una óptica integral y cooperativa». *El Profesional de la Información*, 18 (5), p. 540-544.

ARGUIMBAU, Llorenç; CERVERA, Aldara; LATORRE, Robert; MARTÍ, Mercè; GUERRERO, Ricard (2009). «El portal Meridià del Observatori de la Recerca OR-IEC: análisis, promoción y difusión del conocimiento científico» [en línia]. Dins: *VI Foro sobre la evaluación de la calidad de la educación superior y de la investigación*.

ARGUIMBAU VIVÓ, Llorenç; FUENTES PUJOL, Eulàlia (2009). «Tesis doctorales en España. Análisis de la bibliografía específica y su accesibilidad». *Iberisid: Revista de Sistemas de Información y Documentación*, 3, p. 95-104.

Xarxa CRUSCAT (Coneixements, Representacions i Usos del Català) de l'IEC

Director: F. Xavier Vila i Moreno

L'any 2009, la Xarxa CRUSCAT ha continuat treballant per tal d'estendre's i afermar les seves activitats.

En primer lloc, pel que fa a la seva estructura, la Xarxa s'ha reorganitzat sobre la base de cinc eixos bàsics de treball en equip: demografia de la llengua, dret

lingüístic, llengua i educació, revernacularització de la llengua i llengua i immigració, als quals s'han d'afegir la psicologia social de la llengua i la implantació de terminologia.

En segon lloc, pel que fa a les publicacions periòdiques, s'ha continuat publicant el *Butlletí* electrònic de la Xarxa i s'ha potenciat la comunicació externa de l'activitat pròpia i sobre els diferents camps de la sociolingüística mitjançant el bloc de la Xarxa CRUSCAT - IEC. L'equip

de treball de les Illes GRESIB ha tancat el número 2 de la revista *CURS* i treballa en la publicació del número 3. Pel que fa a les publicacions no periòdiques, han vist la llum *Estudis de demolingüística. Actes de la Primera Jornada de Demolingüística de la Xarxa CRUSCAT* i l'*Informe sobre la situació de la llengua catalana (2005-2007)*. Aquest darrer ha estat presentat a l'IEC i a la seu d'Òmnium Cultural, amb una repercussió mediàtica important. D'altra banda, es troben en procés d'edició dues noves publicacions, *Interseccions: llengües, aprenentatges i usos en el domini català* i *Actes de la Jornada «Llengua, educació i revernacularització»*.

En tercer lloc, quant als projectes de recerca de la Xarxa, s'ha anat actualitzant la base de dades del projecte «Mapes, xifres i fets» sobre les dades sociolingüístiques i sociodemogràfiques de la llengua catalana amb els darrers estudis disponibles sobre competències, usos i representacions sociolingüístiques. La interfície de consulta de la base de dades ha estat modificada per tal de fer-la més atractiva, i ben aviat serà consultable en línia. D'altra banda, estan en diferents fases de conclusió el projecte «Iusling», base de dades en línia de les sentències sobre llengua dels alts tribunals espanyols (en proves); l'estudi «Eines per a l'avaluació de la competència oral en català» (realitzat, en preparació per a publicar-se); el projecte «Confiança lingüística en l'alumnat de cicle superior de primà-

ria» (conclòs), i «La dimensió de les llengües a la Wikipedia: la posició del català» (estudi realitzat).

Pel que fa als projectes externs amb suport de la xarxa, entre d'altres, s'ha col·laborat en l'explotació de les dades del projecte «Resocialització i llengües: els efectes lingüístics del pas de l'educació primària a secundària en contextos plurilingües-RESOL», i s'ha donat suport a la finalització de l'estudi «Els japonesos a Catalunya i la llengua catalana: comunitat, llengües i ideologies lingüístiques».

La Xarxa també ha donat suport a diverses activitats per a la promoció internacional de la recerca sociolingüística catalana. En aquest sentit, a més de la participació en congressos o jornades dels seus membres, s'ha mantingut la versió anglesa de l'apartat demolingüístic de la web de la Xarxa. Igualment, s'ha col·laborat activament en l'organització de la sèrie de conferències «Els reptes de les comunitats lingüístiques mitjanes en el segle XXI», organitzat pel Centre Universitari de Sociolingüística i Comunicació (CUSC-UB) / Parc Científic de la Universitat de Barcelona (PCB) amb suport de Linguamón. Al llarg d'aquestes conferències han passat per l'IEC diversos investigadors de comunitats lingüístiques comparables per demografia i potencialitat a la catalana (com ara el neerlandès, el finès, el danès, l'hebreu modern, etc.) que han exposat la situació de les respec-

tives llengües i els reptes amb què s'enfronten.

Finalment, pel que fa a la formació, s'ha continuat promovent la realització de diversos cursos d'estadística per a sociolingüistes, així com diverses confe-

rències d'interès sociolingüístic. A més, la Xarxa ha signat dos convenis amb la Universitat de Barcelona per a la formació en sociolingüística d'estudiants de sociologia.

Organismes administratius on l'IEC té assessors

Institucions d'àmbit català

Agència Catalana de Protecció de Dades *Consell Assessor de Protecció de Dades de Catalunya*
Josep Amat i Girbau

Comissió d'Urbanisme de Catalunya del Departament de Política Territorial i Obres Públiques de la Generalitat de Catalunya Joan Vilà-Valentí
Josep M. Muntaner i Pasqual (suplent)

Comissió de Delimitació Territorial del Departament de Governació de la Generalitat de Catalunya Josep M. Muntaner i Pasqual

Comissió de Toponímia de Catalunya del Departament de Cultura de la Generalitat de Catalunya *Vicepresident*
Josep Moran i Ocerinjauregui

Vocal
Joan Anton Rabella i Ribas

Comissió de Toponímia del Govern d'Andorra Ramon Sistac i Vicén

Comissió mixta del Conveni entre l'Institut d'Estudis Catalans i la Universitat de les Illes Balears Joandomènec Ros i Aragonès
Joan Miralles i Monserrat
Isidor Marí i Mayans
Vicenç M. Rosselló i Verger

**Comissió mixta del conveni marc
entre l'Institut d'Estudis Catalans
i la Universitat d'Alacant**

Joandomènec Ros i Aragonès
Ricard Guerrero i Moreno
Brauli Montoya Abat

**Comissió mixta de seguiment
del conveni marc entre
l'Institut d'Estudis Catalans
i la Federació Catalana de Persones Sordes
de Catalunya (FESOCA)**

Joan Martí i Castell

**Consell Assessor de l'Àrea Protegida
de les Illes Medes del Departament
de Medi Ambient i Habitatge
de la Generalitat de Catalunya**

Miquel Zabala i Limousin
(delegat a Antoni Garcia i Rubies)

**Consell de Caça de Catalunya
del Departament de Medi Ambient
i Habitatge de la Generalitat de Catalunya**

Joaquim Gosálbez i Noguera

**Consell de Pesca Continental
del Departament de Medi Ambient
i Habitatge de la Generalitat de Catalunya**

Adolf de Sostoa Fernando

**Consell de Protecció de la Natura
del Departament de Medi Ambient
i Habitatge de la Generalitat de Catalunya**

Jordi Camprodon
Josep Germain i Otzet
Lluís Paluzié i Mir
Josep Vigo i Bonada

**Consell Escolar de Catalunya
del Departament d'Educació
de la Generalitat de Catalunya**

Ricard Torrents i Bertrana

Consorci Casa de les Llengües de la Generalitat de Catalunya	<i>Consell Científic</i> Miquel Àngel Pradilla Cardona
Gabinet d'Onomàstica (Toponímia i Antroponímia) de la Universitat de les Illes Balears	<i>Consell Assessor</i> Isidor Marí i Mayans
Institució de les Lletres Catalanes	<i>Consell Assessor</i> Jaume Cabré i Fabré
Institut Cartogràfic de Catalunya	Joan Vilà-Valentí
Institut de Recerca i Tecnologia Agroalimentàries (IRTA)	<i>Consell Assessor</i> Damià Barceló i Cullerés
Junta de Residus del Departament de Medi Ambient i Habitatge de la Generalitat de Catalunya	<i>Consell Assessor</i> David Serrat i Congost
Laboratori General d'Assaigs i Investigacions de la Generalitat de Catalunya	<i>Consell Assessor</i> Salvador Alegret i Sanromà
Parc Natural de la Serra de Montsant	<i>Consell de Cooperació</i> Jacint Corbella i Corbella
Parc Natural de la Zona Volcànica de la Garrotxa del Departament de Medi Ambient i Habitatge de la Generalitat de Catalunya	<i>Junta de Protecció</i> Josep M. Mallarach i Carrera David Serrat i Congost Lluís Paluzié i Mir

Parc Natural del Cadí-Moixeró
del Departament de Medi Ambient
i Habitatge de la Generalitat de Catalunya

Junta Rectora
Joaquim Gosálbez i Noguera
Xavier Bellés i Ros (suplent)

Parc Natural
dels Aiguamolls de l'Empordà
del Departament de Medi Ambient
i Habitatge de la Generalitat de Catalunya

Consell Directiu i Junta de Protecció
Jordi Sargatal i Vicens
Antoni Palau
Xavier Llimona i Pagès
Josep Gesti Perich

Promoció

Premis i borses d'estudi

Premi Prat de la Riba

Ponència: Salvador Giner (president de l'IEC), Joandomènec Ros (secretari general de l'IEC), Francesc Gonzàlez, Josep Carreras i Pere Puigdomènech (membres de la Secció de Ciències Biològiques).

Atorgat a Joan Josep Guinovart Cirera pel treball *Mechanism suppressing glycogen synthesis in neurons and its demise in progressive myoclonus epilepsy*.

Premi Internacional Catalonia

Ponència: M. Teresa Ferrer (membre de la Secció Històrico-Arqueològica), Josep Amat (membre de la Secció de Ciències i Tecnologia), Josep Gifreu (membre de la Secció Filològica), Josep M. Casasús (membre de la Secció de Filosofia i Ciències Socials) i Francesc Gonzàlez (membre de la Secció de Ciències Biològiques).

Atorgat a José M. Murià i Romaní.

Premi de Medi Ambient

Ponència: Salvador Giner (president de l'IEC), Joandomènec Ros (secretari general de l'IEC), Salvador Soley (president de la Fundació Caixa Sabadell), Jaume Terradas (membre de la Secció de Ciències Biològiques) i David Serrat (membre de la Secció de Ciències i Tecnologia).

Atorgat a Albert Vilalta González.

Premi Catalunya de Sociologia

Ponència: Àngels Pascual (membre de la Secció de Filosofia i Ciències Socials), Jordi Estivill (professor de la Universitat de Barcelona), Oriol Homs (president de l'Associació Catalana de Sociologia), Jordi Porta Ribalta (president d'Òmnium Cultural), Rosa Virós (professora de la Universitat de Barcelona) i Cristina López (com a secretària sense dret a vot).

Atorgat a Manuel Castells Oliván.

Premi Territori

Ponència: Àlex Tarroja, Carme Bellet, Joaquim Brugué, Albert Cortina, Juli Esteban, Jordi Oliver, Jordi Romero i Andreu Ulied.

Atorgat a l'Àrea d'Espais Naturals de la Diputació de Barcelona i l'Àrea de Medi Ambient de la Diputació de Girona pel *Pla Especial de Protecció del Medi Natural i del Paisatge del Parc del Montseny*, elaborat per l'equip tècnic de l'Àrea d'Espais Naturals de la Diputació de Barcelona.

Accèssit atorgat a Serveis d'Habitatge, Urbanisme i Activitats de la Diputació de Barcelona i Àrea de Planificació Urbanística i Territori de l'Ajuntament de Terrassa pel *Projecte d'Intervenció Integral del Barri de la Maurina de Terrassa*, elaborat per Anna Planas, Loles Herrero i Montserrat Mercadé.

Premi Catalunya del Nord

Ponència: Joan Becat (delegat del president de l'IEC a Perpinyà), Martina Camiade (Universitat de Perpinyà), Manuel Jorba (membre de la Secció Històrico-Arqueològica) i Josep González-Agàpito (president de la Secció de Filosofia i Ciències Socials).

Atorgat a Károly Morvay pel treball *Els bons usos es perden. Petit diccionari fraseològic cerdanià*.

Premi Manuel Milà i Fontanals d'Història Literària

Ponència: Jordi Castellanos, Tomàs Martínez i Manuel Jorba (membres de la Secció Històrico-Arqueològica).

Atorgat a Jaume Torró Torrent pel treball *Lluís de Requesens, Bernat Miquel, Martí Garcia, Rodrigo Dieç, Lluís de Vilarasa i Francesc Sunyer, 'Poesies'*.

Premi Ramon Margalef d'Ecologia

Ponència: Marta Estrada, Carles Bas i Jordi Lleonart (membres de la Secció de Ciències Biològiques).

Atorgat a Lluís Zamora Hernández pel treball *Distribució espacial i ús de l'hàbitat de la comunitat de peixos de l'estany de Banyoles*.

Premi Antoni de Martí i Franquès de Ciències Químiques

Ponència: Romà Tauler (president de la Societat Catalana de Química) i Damià Barceló i Pilar González (membres de la Secció de Ciències i Tecnologia).

Atorgat a Josep Puigmartí i Luis pel treball *Organitzacions de tetratriafulvalens en monocapes i fils*.

Premi Rafael Campalans de Ciències de l'Enginyeria

Ponència: Gabriel Ferraté, Francesc Serra i Lluís Jofre (membres de la Secció de Ciències i Tecnologia).

Atorgat a David Jiménez Jiménez pel treball *Models elèctrics de transistors de carboni*.

Francesc de B. Moll de Dialectologia

Ponència: Joan Veny, Joan Miralles i Josep Moran (membres de la Secció Filològica).

Atorgat a Andreu Bosch i Rodoreda pel treball *La interferència dels parlars sards en el català de l'Alguer entre els segles XVII i XVIII. Estudi del lèxic a través dels 'Registres de danys' de la «Barracelleria» (1683-1829)*.

Premi Pompeu Fabra de Gramàtica

Ponència: Mila Segarra, Albert Jané i Joan A. Argenter (membres de la Secció Filològica).

Atorgat a Josep Ribera i Condomina pel treball *La cohesió lèxica en seqüències narratives*.

Premi Lluís Solé i Sabarís de Geografia

Ponència: Francesc Nadal (president de la Societat Catalana de Geografia) i Josep M. Panareda i Maria Dolors Garcia (membres de la Secció de Filosofia i Ciències Socials).

Atorgat a Jesús Burgueño Rivero pel treball *De la baronia al municipi constitucional. Els ens locals de Catalunya en el canvi de règim (1800-1860)*.

Premi Fundació Mercè Rodoreda

Ponència: Joaquim Mallfrè (membre de la Secció Filològica), Joaquim Molas (membre de la Secció Històrico-Arqueològica) i Joan Triadú (membre de la Secció de Filosofia i Ciències Socials).

Atorgat a Judith Sánchez Gordaliza pel treball *Recepció i difusió internacionals de Mercè Rodoreda: obra original, crítica i traducció*.

Jordi Cornellà Detrell pel treball *Writing between the lines: literature as a response to cultural and political repression in Franco's Catalonia*.

Premi Ferran Sunyer i Balaguer de Matemàtiques

Ponència: Hyman Bass (Universitat de Michigan), Núria Fagella (Universitat de Barcelona), Paul Malliavin (Universitat de París-VI), Joan Verdera (Universitat Autònoma de Barcelona) i Alan Weinstein (Universitat de Califòrnia).

Atorgat a Timothy D. Browning pel treball *Quantitative arithmetic of projective varieties*.

Premi Matemàtiques i Societat

Ponència: Patronat de la Fundació Ferran Sunyer i Balaguer.

Atorgat a «El sistema mètric», del programa *Quèquicom*, dirigit per Jaume Vilalta, emès pel Canal 33 de Televisió de Catalunya.

Premi Josep M. Sala-Trepat

Ponència: Jaume Reventós, Carlos Suárez, John D. Lambris, Pere Puigdomènech i Ferran Azorín.

Atorgat a María del Carmen Sánchez Fernández.

Premi Fundació Torrens-Ibern

Ponència: Carles Solà (membre de la Secció de Ciències i Tecnologia), Joan-Pere Vilà-Hors (Fundació Torrens-Ibern) i Maria Josep Cuenca (membre de la Secció Filològica).

Atorgat a Eduard Parés Español pel treball *Vocabulari multilingüe dels fongs*.

Premi Societat Catalana d'Economia

Ponència: Pere Puig, Artur Saurí, Joan M. Esteban, Francesc Granell, Guillem López, Vicente Salas, Narcís Serra i Joan Elías.

Atorgat a Jordi Galí i Garreta pel treball *Monetary policy, inflation and the business cycle*.

Premi Catalunya d'Urbanisme

Ponència: Pilar Carbassa, Margarita Castanyer, Xavier Mayor i Jordi Sardà.

Ha acordat no atorgar el Premi Catalunya d'Urbanisme corresponent a l'any 2009.

Accèssits atorgats a Jornet-Llop-Pastor SLP, arquitectes pel *Pla Parcial Urbanístic del Sector Industrial PP-01 Ca n'Alemanys*, promogut pel Consorci per al Desenvolupament del Parc Empresarial d'Activitats Aeroespacials i de la Mobilitat de Viladecans.

Ajuntament de Valls pel *Pla de Millora Urbana del Nucli Antic de Valls*, elaborat

per Ferran Navarro Acebes, Jordi Izquierdo, Anna B. Sánchez, Mireia Sans, Àlex Salvador, Pareja i Associats i Sònia Roca.

Premis que han quedat deserts

Premi Joan Reglà d'Història Moderna

Premi Artur Bofill i Poch de Zoologia

Premi Josep A. Vandellòs d'Economia

Premis per a estudiants

Concurs de Joves Sociòlegs

Ponència: Dolors Mayoral, Xavier Rambla i Cristina López.

Atorgat a Julia Martínez Ariño pel treball *Diferències entre les comunitats jueves de Catalunya en les pràctiques rituals funeràries. La identitat jueva i l'estatut atorgat a la llei com a elements de diferenciació.*

Premi de l'Associació Catalana de Ciències de l'Alimentació

Ponència: Josep M. Monfort (IRTA), Josep Mestres (CEINAL) i Josep Obiols (president de l'ACCA).

Atorgat a Carles Collell i Corominas pel treball *Capacitat de l'espectroscòpia NIR per determinar humitat, A_w i sal en llonganisses durant el procés d'assecat.*

Premi de la Institució Catalana d'Estudis Agraris

Ponència: Josep M. Espelta, Josefina Plaixats, Josep M. Puiggrós, Iñigo Rebollo, Josep M. Vives i Ester Jover.

Atorgat a Eloy Alfonso Llauradó pel treball *Estudi, planificació i disseny d'una plantació de vinya de la varietat trepat al terme municipal de Montblanc, tenint en consideració els efectes produïts pel canvi climàtic.*

Premi de la Institució Catalana d'Història Natural

Ponència: Roser Campeny, Marc Martín i Núria Morral.

Atorgat a Núria Sánchez Millaruelo pel treball *Distribució de les espècies de quironòmids al delta del Llobregat i aplicació del protocol CPET (chironomid pupal exuviae technique) de valoració de la qualitat de l'aigua.*

Premi de la Societat Catalana d'Estudis Històrics

Ponència: Rosa Lluch, Mercè Morales, Alfred Pérez-Bastardas, Jaume Sobrequés i Ricard Soto.

Atorgat a Carme Muntaner i Alsina pel treball *El territori del castell de Sitges entre els segles XIV i XVI, segons els capbreus de 1360, 1409 i 1418*.

Premi de la Societat Catalana de Biologia

Ponència: Oriol Cabré, Olga Pol i Lluís Tort.

Atorgat a Laura Novellademunt i Vilaseca pel treball *Regulació transcripcional del gen pfkfb3*.

Accèssits atorgats a Núria Daviu Abant pel treball *Efectes de l'estrès crònic sobre l'ansietat i l'activitat de l'eix hipotalàmic-pituitari-adrenal en rates: establiment de condicionament a un context*.

Alba Pérez Perarnau pel treball *Kendines. Inducció d'apoptosi en cèl·lules leucèmiques pels nous inhibidors d'histones desacetilases*.

Premi de la Societat Catalana de Química

Ponència: Josep Bonjoch, Pere Alemany i Carles Bo.

Atorgat a Max Garcia i Melchor pel treball *Estudi teòric de l'etapa de transmetal·lació de la reacció d'acoblament creuat C-C de Negishi catalitzada per Pd*.

Premi de la Societat Catalana de Tecnologia

Ponència: Ramon Izquierdo, Antoni Olivé i Marc Barracó.

Atorgat a Borja de Balle Pigem pel treball *Un mètode algebraic per a la construcció de cicles sobre Grafs de deBruijn i aplicacions a la codificació angular*.

Premi Lluís Casassas i Simó de la Societat Catalana de Geografia

Ponència: Mireia Baylina, Jesús Burgueño i Antoni Luna.

Atorgat a Alexis Sancho Reinoso pel treball *La Terreta (Ribagorça). Síntesi territorial i transformació del paisatge*.

Premi Joan Palau Vera de Geografia

Ponència: Enric Mendizàbal, Enric Bertran i Jesús Burgueño.

Atorgat a Mireia López i Adriana Petit pel treball *Xina, una economia emergent*.

Premi Jordi Porta i Jué de la Societat Catalana de Física

Ponència: Joaquim Casulleras, Núria Ferrer i Agustí Poch.

Premi no adjudicat.

Premis per a estudiants que han quedat deserts

Premi dels Amics de l'Art Romànic**Premi Évariste Galois de la Societat Catalana de Matemàtiques**

Ajuts i borses

Ajuts Fundació Mercè Rodoreda

Ponència: Joaquim Mallafrè, Joaquim Molas i Joan Triadú (membres de la Comissió Tècnica de la Fundació Mercè Rodoreda).

Atorgats a Araceli Bruch Pla i Víctor Sancho Ferrer pel projecte *Les bruixes de Rodoreda. La companyia Bruixes de Dol i 'La sala de les nines'*.

Maria Lacueva i Lorenz pel projecte *L'abast de la novel·la catalana escrita per dones al País Valencià entre 1939 i 1976: primera aproximació crítica*.

Nicola MacGregor pel projecte *Gender and representation in the work of Mercè Rodoreda*.

Borses d'estudi Generalitat de Catalunya

Ponència: Josep Massot (en representació de la Secció Històrico-Arqueològica), Jaume Martí (en representació de la Secció Filològica), Germà Bustamante (en representació del Departament de Cultura i Mitjans de Comunicació de la Generalitat de Catalunya), Lídia Pons (en representació de l'Associació Internacional de Llengua i Literatura Catalanes) i Marc Taxonera (en representació de la Fundació Congrés de Cultura Catalana).

Atorgada a Péter Balázs-Piri (Hongria) pel projecte *Fraseologia comparada ibero-romànica*.

Atorgada a Christelle Chaillou (França) pel projecte *Compondre a Catalunya als segles XII i XIII: l'exemple dels trobadors*.

Atorgada a Rozalya Kośmider-Sasor (Polònia) pel projecte *Els costums cavallerescs catalans al segle XV dins les fonts literàries i històriques i la iconografia*.

Atorgada a Francesca Emanuela Chimento (Itàlia) pel projecte *La tradició pluri-lingüística del 'Fèlix' o 'Llibre de meravelles' de Ramon Llull: estudis codicològics, ecdòtics i lingüístics de la primera part del Llibre VIII (capítols 44-75)*.

Borsa d'estudi Ramon d'Alòs-Moner

Ponència: Jaume Terradas, Marta Estrada i Mercè Durfort (membres de la Secció de Ciències Biològiques).

Atorgada a Patricia Homs Ramírez de la Piscina pel projecte *Ramon Margalef: l'Homo sapiens en la biosfera*.

Borsa d'estudi Eusko-Ikaskuntza - Institut d'Estudis Catalans

Ponència: Joan Becat (membre de la Secció de Filosofia i Ciències Socials), Josep M. Ninot (president de la Institució Catalana d'Història Natural) i Joandomènec Ros (membre de la Secció de Ciències Biològiques).

Atorgada a Cira Crespo Cabillo pel projecte *L'aprofitament dels recursos naturals a les muntanyes basques i catalanes durant l'antiguitat i la valoració del patrimoni historicocultural*.

Borses d'estudi Països Catalans

Ponència: Maria Corominas (presidenta de la Societat Catalana de Comunicació), Maria Josep Cuenca i Joan Peytaví (membres de la Secció Filològica), Salvador Alegret (membre de la Secció de Ciències i Tecnologia) i Ricard Guerrero (secretari científic de l'IEC).

1) En relació amb l'àmbit del País Valencià

Atorgada a Núria Busquet Isart pel projecte *Estudi monogràfic del parlar de Tàrbena*.

Atorgada a Emma Gómez Nicolau pel projecte *El tractament informatiu de la violència de gènere en la televisió actual. TV3 i Canal 9: una mirada comparativa*.

2) En relació amb l'àmbit de la Catalunya del Nord

Atorgada a Ausiàs Vera i Grau pel projecte *Estudi de la correspondència inèdita de Raymond de Lacrivier del 1903 al 1921 entorn del projecte de diccionari de la Société d'Études Catalanes*.

Atorgada a Berenguer Becat pel projecte *La guerra civil a Catalunya a través de les imatges filmades*.

3) En relació amb l'àmbit de les Illes Balears, la borsa ha quedat deserta.

4) En relació amb l'àmbit de la Franja de Ponent, Andorra i l'Alguer, la borsa ha quedat deserta.

Borses Ferran Sunyer i Balaguer

Ponència: Jaume Agudé, Joaquim Bruna, Joan Girbau, Pere Pascual, Carles Pèrelló, Joan Solà-Morales i Manuel Castellet.

Atorgada a Judit Abardia, Sara Arias de Reyna i Alejandro Luque.

Borsa d'estudi que ha quedat deserta

Borsa d'estudi Abelard Fàbrega

Difusió

Relació d'activitats científiques organitzades, promogudes o acollides per l'IEC

Durant el curs 2008-2009, l'Institut d'Estudis Catalans ha organitzat, promogut o acollit activitats científiques, com ara sessions acadèmiques (plens i sessions inaugurals), debats, taules rodones, jornades, trobades, seminaris, col·loquis, cursos, conferències, presentacions, sortides de treball, etc., la relació de les quals es detalla a continuació.

Seminaris

— Sala Pere i Joan Coromines, 14 i 15 de novembre. IV Seminari sobre patrimoni literari i territori «Del món acadèmic a la viabilitat econòmica».

— Agrupació Astronòmica d'Osona, 18 de novembre. Seminari sobre «La farga catalana», a càrrec de Pere Molera, Universitat de Barcelona.

— Sala Puig i Cadafalch, 3 de desembre. Seminari commemoratiu del centenari de la Junta de Protecció a la Infància «Joventut, família i valors en temps canviants».

— Auditori de la Residència d'Investigadors, 11 i 12 de desembre. Seminari de Tardor 2008 «El maltractament a infants i adolescents».

— Sala Pere i Joan Coromines, 14 de gener. Grup de Filosofia Analítica.

Seminari de formació del professorat «Anàlisi de 10 textos clàssics i contemporanis». Tema: *Epistemologia*. Sessió: *Wittgenstein, Ludwig. Investigacions filosòfiques (1953)*, a càrrec de Josep Lluís Prades, Universitat de Girona.

— Sala Pere i Joan Coromines, 21 de gener. Grup de Filosofia Analítica. Seminari de formació del professorat «Anàlisi de 10 textos clàssics i contemporanis». Tema: *Epistemologia*. Sessió: *Berkeley, George. Tres diàlegs entre Hylas i Philonous (1734)*, a càrrec de Josep Macià, Universitat de Barcelona.

— Sala Pere i Joan Coromines, 4 de febrer. Grup de Filosofia Analítica. Seminari de formació del professorat «Anàlisi de 10 textos clàssics i contemporanis». Tema: *Epistemologia*. Sessió: *Ayer, Alfred J. Els fonaments del coneixement empíric (1940)*, a càrrec d'Andrei Moldovan, Universitat de Girona.

— Sala Pere i Joan Coromines, 18 de febrer. Grup de Filosofia Analítica. Seminari de formació del professorat «Anàlisi de 10 textos clàssics i contemporanis». Tema: *Epistemologia*. Sessió: *De-Rose, Keith. La resolució del problema escèptic (1999)*, a càrrec de Mireia López, Universitat de Girona.

— Sala Pere i Joan Coromines, 4 de març. Grup de Filosofia Analítica. Seminari de formació del professorat «Anàlisi de 10 textos clàssics i contemporanis». Tema: *El cos i la ment*. Sessió: *Nagel, Thomas. Com és quan s'és un rat*

penat? (1974), a càrrec d'Antonio Fuentes, IES La Ribera.

— Agrupació Astronòmica d'Osona, 10 de març. Seminari «Ciència, exili i filantropia: l'Hospital Varsovia de Toulouse», a càrrec d'Àlvar Martínez, Centre d'Història de la Ciència (CEHIC), Universitat Autònoma de Barcelona.

— Sala Pere i Joan Coromines, 25 de març. Grup de Filosofia Analítica. Seminari de formació del professorat «Anàlisi de 10 textos clàssics i contemporanis». Tema: *El cos i la ment. Sessió: Block, Ned. Problemes amb el funcionalisme* (1978), a càrrec de Cristina Balaguer, Universitat de Barcelona.

— Sala Turró, Reial Acadèmia de Medicina de Catalunya, 26 de març. Seminari «El concepto de signo en Filón de Alejandría», a càrrec de Carlos Levy, Universitat París - Sorbona (París IV).

— Sala Nicolau d'Olwer, 15 d'abril. Grup de Filosofia Analítica. Seminari de formació del professorat «Anàlisi de 10 textos clàssics i contemporanis». Tema: *Es pot decidir creure?* Sessió: *James, William. La voluntat de creure* (1897), a càrrec de Núria S. Miras, Universitat de Barcelona.

— Sala Prat de la Riba, 24 i 25 d'abril. II Seminari de la llengua de signes catalana, organitzat per la Federació de Persones Sordes de Catalunya.

— Sala Nicolau d'Olwer, 29 d'abril. Grup de Filosofia Analítica. Seminari de formació del professorat «Anàlisi de

10 textos clàssics i contemporanis» Tema: *Es pot decidir creure?* Sessió: *Williams, Bernard. Decidir creure* (1972), a càrrec d'Ambrós Domingo, IES Torredembarra.

— Sala Nicolau d'Olwer, 8 de maig. Seminari de Primavera «L'educació i la construcció de la identitat nacional al llarg del segle xx».

— Sala Pere i Joan Coromines, 13 de maig. Grup de Filosofia Analítica. Seminari de formació del professorat «Anàlisi de 10 textos clàssics i contemporanis». Tema: *La immortalitat. Sessió: Solomon, Robert. Hi ha felicitat després de la mort?* (1976), a càrrec de Genoveva Martí, Institució Catalana de Recerca i Estudis Avançats (ICREA) i Universitat de Barcelona.

— Agrupació Astronòmica d'Osona, 19 de maig. Seminari «Aristarc de Samos: la mesura astronòmica a la Grècia clàssica», a càrrec de Maria Risa Massa, Universitat Politècnica de Catalunya.

— Sala Prat de la Riba, 26 de maig. Seminari «Natural selection in the 21st Century: a new homage to Darwin» («La selecció natural al segle XXI: un nou homenatge a Darwin»).

— Sala Pere i Joan Coromines, 27 de maig. Grup de Filosofia Analítica. Seminari de formació del professorat «Anàlisi de 10 textos clàssics i contemporanis». Tema: *La immortalitat. Sessió: El cas Makropulos: reflexions sobre el tedi de la immortalitat* (1973), a càrrec d'Ignacio Vicario, Universitat de Salamanca.

Conferències

— Centre Mediterrani d'Investigacions Marines i Ambientals, 5 de setembre. «Biologia i genètica de poblacions de l'ascidi invasor *Microcosmus squamiger*», a càrrec de Marc Rius, Departament de Biologia Animal, Universitat de Barcelona.

— Sala Pere i Joan Coromines, 16 de setembre. «El difícil futur de la ramaderia de muntanya: el cas de la Vall d'Aran», a càrrec de Jordi Peix, enginyer tècnic agrícola i assessor del Departament d'Agricultura, Alimentació i Acció Rural de la Generalitat de Catalunya, i Josep M. Moga, regidor de Ramaderia, Forest i Medi Natural de Salardú i president de l'Associació de Vaques de la Vall d'Aran.

— Sala Pi i Sunyer, 29 de setembre. «Tecnologies emergents per a la indústria alimentària», a càrrec de Mercè Raventós, catedràtica d'escola universitària en l'àrea de Tecnologia dels Aliments de la Universitat Politècnica de Catalunya.

— Sala d'actes, Fundació Caixa Vinaròs, 30 de setembre. «La figura del rei Jaume I i el seu temps», a càrrec d'Enric Guinot, catedràtic d'història medieval de la Universitat de València i membre de la Secció Històrico-Arqueològica de l'Institut d'Estudis Catalans.

— Sala Nicolau d'Olwer, 9 d'octubre. «Ambiguous geographies of Australia», a càrrec de Fiona McKenzie, Universitat de Tecnologia Curtin, Austràlia.

— Sala Prat de la Riba, 14 d'octubre. «Impacte ambiental del turisme a l'Antàrtida», a càrrec de Martí Boada, geògraf, naturalista i doctor en ciències ambientals, professor titular i investigador del Departament de Geografia i de l'Institut de Ciència i Tecnologia Ambientals de la Universitat Autònoma de Barcelona.

— Facultat de Filologia, Universitat de Barcelona, 16 d'octubre. Cicle de conferències «La gestió interestatal de les llengües transfrontereres». Conferència «Minority languages in the linguistic landscape», a càrrec de Durk Gorter, Universitat d'Amsterdam, Països Baixos.

— Sala Pi i Sunyer, 17 d'octubre. Cicle de conferències «La gestió interestatal de les llengües transfrontereres». Conferència «The Frisian languages in Europe: (West-)Frisian, North-Frisian and Saterfrisian», a càrrec de Durk Gorter, Universitat d'Amsterdam, Països Baixos.

— Aula de graus, Facultat de Biologia, Universitat de Barcelona, 20 d'octubre. «The evolution of sex-biased gene expression», a càrrec de John Parsch, Universitat de Munic, Alemanya.

— Sala Turró, Reial Acadèmia de Medicina de Catalunya, 22 d'octubre. Secció d'Ensenyament de la Societat Catalana de Biologia. «Genoma dels homínids», Carlos Lalueza, Institut de Biologia Evolutiva, Universitat Pompeu Fabra, CSIC, Barcelona.

— Sala Prat de la Riba, 23 d'octubre. Acte d'homenatge a Víctor Ferro Pomà, historiador del dret i de les institucions. Com a cloenda la conferència «Parlaments de Catalunya en temps de Martí l'Humà», a càrrec de M. Teresa Ferrer, presidenta de la Secció Històrico-Arqueològica. Acompanyada d'una interpretació musical.

— Sala d'actes, Centre Mediterrani d'Investigacions Marines i Ambientals, CSIC, 24 d'octubre. «SPICOSA: New Approaches for Integrated Coastal System Management», a càrrec de Dolors Blasco, Ben Tomlinson i Sergio Sastre, Departament de Biologia Marina i Oceanografia de l'Institut de Ciències del Mar.

— Sala Prat de la Riba, 29 d'octubre. Cicle de conferències magistrals del curs 2008-2009 «Ciència per a la ciutadania». Conferència inaugural «The theory of evolution: 150 years afterwards», a càrrec de Crispin Tickell, director del Programa de Previsió de Polítiques de l'Institut James Martin per a la Ciència i la Civilització, Universitat d'Oxford.

— Sala Pi i Sunyer, 30 d'octubre. «Bioimpedància: una eina per a l'estudi dels teixits biològics i la diagnòsi mèdica», a càrrec de Ramon Bragós, Universitat Politècnica de Catalunya.

— Sala d'actes, Centre Mediterrani d'Investigacions Marines i Ambientals, CSIC, 31 d'octubre. «Determinants oceanogràfics dels moviments dels ocells pelàgics», a càrrec de Jacob González-

Solís, Facultat de Biologia, Universitat de Barcelona.

— Sala Nicolau d'Olwer, 5 de novembre. Cicle de conferències «El temps d'Oliba». Mil·lenari del nomenament d'Oliba com a abat de Ripoll i de Cuixà. Conferència «Les competències de la Cúria Comtal l'any Mil», a càrrec de Jesús Fernández, Universitat de Barcelona.

— Sala Nicolau d'Olwer, 11 de novembre. «Post-colonial, feminist and quantitative? Measuring the extent of domestic violence in Georgetown, Guyana», a càrrec de Linda Peake i Karen de Souza, Departament de Ciència Social i Estudis de les Dones, Universitat de York, Toronto, Ontario, Canadà.

— Sala Nicolau d'Olwer, 12 de novembre. Cicle de conferències «El temps d'Oliba». Mil·lenari del nomenament d'Oliba com a abat de Ripoll i de Cuixà. Conferència «Les assemblees de pau i treva», a càrrec de Gener Gonzálezvo.

— Casa Municipal de Cultura (Benicàssim), 13 de novembre. Cicle de conferències en homenatge a Jaume I. Conferència «La figura del rei Jaume I i el seu temps», a càrrec d'Enric Guinot, catedràtic d'història medieval de la Universitat de València i membre de la Secció Històrico-Arqueològica de l'Institut d'Estudis Catalans.

— Sala d'actes, Universitat Nacional d'Educació a Distància (UNED)

(Vila-real), 13 de novembre. Cicle de conferències en homenatge a Jaume I. Conferència «Jaume I, entre la història i la llegenda», a càrrec d'Antoni Furió, catedràtic d'història medieval de la Universitat de València.

— Parc Científic i Tecnològic de la Universitat de Girona, 19 de novembre. «El pàncrees artificial: Un enfocament tecnològic al tractament de la diabetis», a càrrec de Josep Vehí, Institut d'Informàtica i Aplicacions, Universitat de Girona.

— Sala Pi i Sunyer, 19 de novembre. Cicle de conferències «El temps d'Oliba». Mil·lenari del nomenament d'Oliba com a abat de Ripoll i de Cuixà. Conferència «L'abat Oliba i Sanç III el Major», a càrrec de Félix Martínez, Universitat de Valladolid.

— IES Francesc Ribalta, 20 de novembre. Cicle de conferències «Tres commemoracions». Conferència «Darwin: ciència, política i religió», a càrrec de Josep L. Barona, metge i catedràtic de la Universitat de València.

— Sala d'actes, Facultat de Matemàtiques i Estadística, Universitat Politècnica de Catalunya, 21 de novembre. «Mesura cabal amb instruments de tipus tèrmic», a càrrec de Joan Pedrola, enginyer químic.

— Sala d'actes, Centre Mediterrani d'Investigacions Marines i Ambientals, 21 de novembre. «Canvi global i conservació de les comunitats del coral-

ligen de la Mediterrània», a càrrec de Quim Garrabou, Departament de Biologia Marina i Oceanografia, Institut de Ciències del Mar, Barcelona.

— Aula multiusos, Serveis Científicotècnics, Campus Universitat de les Illes Balears, 21 de novembre. «Molecular analysis of a regulatory network formed by LPS O-antigen, invasin and flhDC in *Yersinia enterocolitica*», a càrrec de Catalina Llompart, Centre Internacional de Medicina Respiratòria Avançada (CIME-RA), Bunyola (Mallorca).

— Sala Pi i Sunyer, 24 de novembre. «L'osmosi inversa, la seva evolució i la seva aplicació en la gestió de la sequera a Catalunya», a càrrec de Ferran Martrus, delegat d'O&M d'Acciona Agua per Catalunya i per Granada.

— Sala Pere i Joan Coromines, 24 de novembre. «Els biocombustibles: preus agraris i situació a Espanya», a càrrec de Lourdes Viladomiu i Jordi Rosell, Grup de Recerca sobre Desenvolupament Rural de la Universitat Autònoma de Barcelona.

— IES Joan Coromines (Benicarló), 25 de novembre. Cicle de conferències en homenatge a Jaume I. Conferència «La figura del rei Jaume I i el seu temps», a càrrec d'Enric Guinot, catedràtic d'història medieval de la Universitat de València i membre de la Secció Històrico-Arqueològica de l'Institut d'Estudis Catalans.

— Sala Nicolau d'Olwer, 26 de novembre. Cicle de conferències «El

temps d'Oliba». Mil·lenari del nomenament d'Oliba com a abat de Ripoll i de Cuixà. Conferència «Oliba i el Casal de Barcelona», a càrrec de Josep Enric Ruiz-Domènec, Universitat Autònoma de Barcelona.

— Sala Pi i Sunyer, 26 de novembre. «Il mito delle età in Ovidio: utopia, antropologia e indagine scientifico», a càrrec de Mario Labate, Universitat de Florència, Itàlia.

— Campus de la Ciutadella, Universitat Pompeu Fabra, 27 de novembre. «El repte d'ensenyar català als Estats Units», a càrrec de Philip Rasico, professor de lingüística hispànica i de llengua i cultura catalanes a la Universitat de Vanderbilt (Nashville, Tennessee, EUA) i membre de la Secció Filològica de l'Institut d'Estudis Catalans.

— IES Francesc Ribalta, 27 de novembre. Cicle de conferències «Tres commemoracions». Conferència «Matilde Salvador, el compromís musical», a càrrec d'Antoni Cascó, catedràtic d'història de l'art i cronista oficial de la ciutat de Castelló de la Plana, amb il·lustracions musicals de la soprano Emilia Vera, acompanyada amb el piano per N. Pesudo.

— Sala Pi i Sunyer, 4 de desembre. «El català a l'exèrcit», a càrrec de Gabriel Cardona, historiador i antic militar.

— IES Francesc Ribalta, 4 de desembre. Cicle de conferències «Tres commemoracions». Conferència «Jaume

I, entre la història i la llegenda», a càrrec d'Antoni Furió, catedràtic d'història medieval de la Universitat de València.

— Sala Pi i Sunyer, 11 de desembre. 10è Cicle de conferències «Els premis Nobel de l'any 2008». Conferència sobre el Premi Nobel de Literatura concedit a Jean-Marie Gustave Le Clézio «Le Clézio: un rodamón de l'escriptura», a càrrec d'Àlicia Piquer, professora de literatura francesa de la Facultat de Filologia de la Universitat de Barcelona.

— Sala Nicolau d'Olwer, 16 de desembre. 10è Cicle de conferències «Els premis Nobel de l'any 2008». Conferència sobre el Premi Nobel d'Economia concedit a Paul Krugman «L'eix mediterrani: organització espontània de l'economia o economia d'aglomeració?», a càrrec de Josep M. Sayeras, professor titular del Departament d'Economia d'ESADE.

— Sala Nicolau d'Olwer, 17 de desembre. 10è Cicle de conferències «Els premis Nobel de l'any 2008». Conferència sobre el Premi Nobel de Física concedit a Nambu Yoichiro, Kobayashi Makoto i Maskawa Toshihide. «Simetries subtilment trencades», a càrrec de Joan Soto, professor titular del Departament d'Estructura i Constituents de la Matèria de la Facultat de Física de la Universitat de Barcelona.

— Sala Pi i Sunyer, 18 de desembre. 10è Cicle de conferències «Els premis Nobel de l'any 2008». Conferència sobre el Premi Nobel de Química concedit a

Osamu Shimomura, Martin Chalfie i Roger Y. Tsien «La proteïna fluorescent verda», a càrrec d'Ernest Giralt, director del Programa de Química i Farmacologia Molecular de l'Institut de Recerca Biomèdica, Parc Científic de Barcelona, Universitat de Barcelona.

— Sala Nicolau d'Olwer, 18 de desembre. «Dictamen dels límits constitucionals a la regulació de la matèria lingüística en l'Estatut d'autonomia de Catalunya (Llei orgànica 2/2006, de 19 de juliol)», a càrrec de Mar Aguilera, professora de dret constitucional de la Universitat de Barcelona i màster en Lleis a la Columbia Law School, Nova York.

— Sala Nicolau d'Olwer, 19 de desembre. 10è Cicle de conferències «Els premis Nobel de l'any 2008». Conferència sobre el Premi Nobel de Fisiologia o Medicina concedit a Harald zur Hausen, Françoise Barré-Sinoussi i Luc Montagnier «Virus del papil·loma humà, de la clínica a la prevenció», a càrrec de Xavier Bosch, cap del Servei d'Epidemiologia i Registre del Càncer de l'Institut Català d'Oncologia (ICO).

— Facultat de Filologia, Universitat de Barcelona, edifici Josep Carner, 15 de gener. Cicle de conferències «La gestió interestatal de les llengües transfrontereres». Conferència «Globalization and intercultural communication», a càrrec de Zorica Tomic, Universitat de Belgrad, Sèrbia.

— Sala d'actes, Centre Mediterrani d'Investigacions Marines i Ambientals, CSIC, 15 de gener. «Carbon biogeochemistry and greenhouse gas dynamics in boreal lakes and rivers: their potential role in regional C budgets», a càrrec de Paul del Giorgio, Universitat de Quebec a Montreal i Departament de Biologia Marina i Oceanografia de l'Institut de Ciències del Mar.

— Sala Pi i Sunyer, 16 de gener. Cicle de conferències «La gestió interestatal de les llengües transfrontereres». Conferència «Language, alphabet and cultural identity: the Serbian case», a càrrec de Zorica Tomic, Universitat de Belgrad, Sèrbia.

— Sala Pi i Sunyer, 21 de gener. Cicle de conferències magistrals del curs 2008-2009 «Ciència per a la ciutadania». Conferència «Més sobre Mrs. Darwin que sobre Mr. Darwin», a càrrec de Mercè Piqueras, presidenta de l'Associació Catalana de Comunicació Científica.

— Sala d'actes, Centre Mediterrani d'Investigacions Marines i Ambientals, CSIC, 23 de gener. «L'Institut de Biologia Evolutiva. Una presentació», a càrrec de Xavier Bellés, Institut de Biologia Evolutiva, Barcelona, CSIC.

— Universitat de les Illes Balears, 23 de gener. «Detecció i diversitat del grup *Roseobacter* en aigües costaneres sotmeses a impacte antropogènic», a càrrec de Joana Maria Piña, Grup de Microbiologia, Universitat de les Illes Balears.

— Sala Pi i Sunyer, 27 de gener. «Tecnologia albirada a les col·leccions de ciència ficció de la postguerra», a càrrec de Jordi Ojeda i de Francesc Solé.

— Sala Pere i Joan Coromines, 28 de gener. «Malalties víriques emergents i zoonosis», a càrrec de Francesc Xavier Abad, gestor dels Laboratoris Biocontenció. Centre de Recerca en Sanitat Animal.

— Sala Nicolau d'Olwer, 28 de gener. «Els estudis de geografia a Catalunya en el marc de l'adaptació a l'Espai Europeu d'Educació Superior», a càrrec d'Antoni Francesc Tulla, president del Col·legi de Geògrafs de Catalunya.

— Hospital Clínic i Provincial de Barcelona, 29 de gener. «Xaperones bacterianes en cèl·lules d'insecte: efecte sobre la producció proteica en el sistema d'expressió de baculovirus», a càrrec de Mónica Martínez, Departament de Genètica i Microbiologia, Universitat Autònoma de Barcelona, Bellaterra.

— Hospital Clínic i Provincial de Barcelona, 29 de gener. «Implicación de la eficiencia catalítica de la proteasa NS3/4 del virus de la hepatitis C (VHC) en la respuesta al tratamiento con interferón (INF)», a càrrec d'Ester Aparicio, Fundació IrsiCaixa, Barcelona.

— Sala Prat de la Riba, 29 de gener. «Autogovern polític i finançament», a càrrec d'Antoni Castells, conseller d'Economia i Finances de la Generalitat de Catalunya.

— Sala Nicolau d'Olwer, 3 de

febrer. «L'aspecte verbal entre el protoindoeuropeu i el llatí», a càrrec de Mariona Vernet.

— Sala Pi i Sunyer, 4 de febrer. «Hacia una edición y comentario textual de las *Metamorfosis* de Ovidio (libro VI)», a càrrec d'Antonio Ramírez, catedràtic de llatí, Universitat de Huelva.

— Centre Mediterrani d'Investigacions Marines i Ambientals, CSIC, 6 de febrer. «La FAO», a càrrec de Jordi Lleonart, Departament de Recursos Marins Renovables, Institut de Ciències del Mar, Barcelona.

— Departament de Genètica i Microbiologia, Universitat de Barcelona, 9 de febrer. «Origen of chromosomal inversions in *Drosophila*», a càrrec d'Alfredo Ruiz, Departament de Genètica i Microbiologia, Universitat Autònoma de Barcelona.

— Sala Nicolau d'Olwer, 12 de febrer. Cicle de conferències magistrals del curs 2008-2009 «Ciència per a la ciutadania». Conferència «La selecció natural, motor de l'evolució», a càrrec de Misericòrdia Ramon, Universitat de les Illes Balears.

— Centre Mediterrani d'Investigacions Marines i Ambientals, CSIC, 13 de febrer. «IO-NAV. Primer velero autònom oceanogràfic», a càrrec de Marc Mateu, Rücker Lypsa, SL, Barcelona.

— Sala Pere i Joan Coromines, 16 de febrer. Cicle de conferències «Cap on ens pot portar la crisi?». Conferència

«Podem sortir de la crisi sense els països emergents?», a càrrec d'Alfred Pastor, professor d'Economia, IESE, Escola de Negocis, Universitat de Navarra.

— Sala Pi i Sunyer, 18 de febrer. Cicle de conferències «Física oberta». Conferència «2009, any internacional de l'astronomia: un univers per descobrir», a càrrec de Francesca Figueras, Departament d'Astronomia i Meteorologia, Universitat de Barcelona.

— Centre Mediterrani d'Investigacions Marines i Ambientals, CSIC, 20 de febrer. «Rellevància del microzooplànton en les xarxes tròfiques marines», a càrrec d'Albert Calbet, Departament de Biologia Marina i Oceanografia, Institut de Ciències del Mar, Barcelona.

— Universitat de les Illes Balears, 20 de febrer. «*Klebsiella pneumoniae* OmpA subverts the innate immune system», a càrrec de Catalina March, Centre Internacional de Medicina Respiratòria Avançada (CIMERA), Bunyola (Mallorca).

— Sala Nicolau d'Olwer, 24 de febrer. «Toponímia recreativa. Una visió diferent dels noms de lloc de Catalunya», a càrrec d'Assumpta Lleonart.

— Sala Pere i Joan Coromines, 26 de febrer. «150 anys després: des de l'Ictíneo (1859) fins a l'Ictíneo 3, un submarí modern per a treballs científics», a càrrec de Pere Forès, dissenyador industrial i director d'ICTÍNEU Submarins, SL.

— Centre Mediterrani d'Investigacions Marines i Ambientals 27 de febrer. Conferència «Biogeochemical approaches to understand coral reef engineering and functioning», a càrrec de Christian Wild, cap del Coral Reef Ecology Work Group (CORE), Universitat de Munic, Alemanya.

— Sala Prat de la Riba, 2 de març. Cicle d'actes en ocasió d'haver-se complert el 2008 els vint-i-cinc anys de la Llei de normalització lingüística. Conferència a càrrec de José Montilla, president de la Generalitat de Catalunya.

— Sala Pi i Sunyer, 3 de març. Conferència amb motiu de la proposta de llei que s'ha presentat al Parlament de Catalunya per a declarar Catalunya lliure de transgènics «El cultiu dels transgènics a Catalunya», a càrrec de Meritxell Serret, coordinadora tècnica de la Fundació Món Rural.

— Sala Prat de la Riba, 5 de març. Cicle de conferències magistrals del curs 2008-2009 «Ciència per a la ciutadania». Conferència «Sexe i família al llarg de l'evolució», a càrrec d'Anna Omedes, directora del Museu de Ciències Naturals de Barcelona.

— Sala Turró, Reial Acadèmia de Medicina de Catalunya, 5 de març. «Satire e autorappresentazione del secondo libro delle epistole di Orazio: Le grandi epistole sulla letteratura una lettura lineare», a càrrec de Niklas Holzberg, Universitat de Munic, Alemanya.

— Sala Pere i Joan Coromines, 11 de març. Secció d'Ensenyament. «Com gens tan conservats donen morfologies tan diverses? L'evolució darwiniana a la llum de la genètica del desenvolupament», a càrrec de Jaume Bagunyà, Departament de Genètica, Facultat de Biologia, Universitat de Barcelona.

— Reial Acadèmia de Medicina de Catalunya, 12 de març. «Crisi econòmica i agroalimentació. Claus per comprendre-la i estratègies per afrontar-la», a càrrec de Francesc Reguant, economista i cap del Gabinet Tècnic del Departament d'Agricultura, Alimentació i Acció Rural.

— Sala Puig i Cadafalch, 12 de març. Cicle de conferències commemoratives del bimil·lenari de les *Metamorfosis* d'Ovidi. Taula rodona «Traduccions catalanes de les *Metamorfosis* d'Ovidi». Amb la intervenció de Lola Badia, Universitat de Barcelona, i Montserrat Franquesa, investigadora.

— Institut de Ciències del Mar, 13 de març. «L'Observatori Microbià de Blanes: per què i com», a càrrec de Josep M. Gasol, Departament de Biologia Marina i Oceanografia, Institut de Ciències del Mar.

— Sala Pere i Joan Coromines, 16 de març. Cicle de conferències «Cap on ens pot portar la crisi?». Conferència «Lliçons de la crisi: economia productiva vs. economia financera», a càrrec de Jordi Gual, sotsdirector general de La Caixa

Àrea d'Estudis i Anàlisi Econòmica i professor d'Economia, IESE.

— Sala Prat de la Riba, 17 de març. Cicle d'actes en ocasió d'haver-se complert el 2008 els vint-i-cinc anys de la Llei de normalització lingüística. Conferència a càrrec de Jordi Pujol, antic president de la Generalitat de Catalunya.

— Sala Nicolau d'Olwer, 17 de març. «Mediciones de fincas, planos geométricos y evaluación de la riqueza territorial en la provincia de Tarragona (1846-1892)», a càrrec de José Ignacio Muro, Universitat Rovira i Virgili.

— Aula Magna, Facultat de Biologia, Universitat de Barcelona, 18 de març. Conferència «Traduir Darwin, una experiència impagable per a un naturalista», a càrrec de Joandomènec Ros, Departament d'Ecologia, Universitat de Barcelona, i secretari general de l'Institut d'Estudis Catalans.

— Sala Prat de la Riba, 19 de març. Acte d'homenatge al jurista i membre de l'IEC Josep M. Puig Salellas (1924-2007). Conferència «Josep M. Puig Salellas, el dret i la llengua: aproximació a un jurista militant», a càrrec d'Antoni Milian, catedràtic de dret administratiu de la Universitat Autònoma de Barcelona.

— Institut de Ciències del Mar, 20 de març. «Mesoscale distribution patterns of zooplankton communities in the north Aegean Sea», a càrrec de Stamatina Isari, Centre Helènic de Recerca Marina (Creta,

Grècia) i Departament de Biologia Marina i Oceanografia.

— Escola Tècnica Superior d'Enginyeries Industrial i Aeronàutica, 23 de març. «El mercat de l'aviació comercial», a càrrec de Ramón Dorrego, cap de Desenvolupament de Serveis de Màrqueting d'Atenció al Client d'Airbus, i d'Héctor Asensio, director d'Estratègia i cap d'Anàlisi Industrial i de Prospecció de Mercat d'Atenció al Client d'Airbus.

— Sala Pere i Joan Coromines, 24 de març. Cicle de conferències «La sociologia davant la crisi». Conferència «Els reptes de la formació en temps de crisi», a càrrec d'Oriol Homs, director general del Centre d'Iniciatives i Recerques Europees a la Mediterrània (CIREM).

— Sala Pi i Sunyer, 25 de març. «Microcontroladors PICAXE: Control programat a l'abast de tothom», a càrrec de Jordi Orts, llicenciat en física i professor de tecnologia.

— Sala Pi i Sunyer, 26 de març. Cicle de conferències commemoratives del bimil·lenari de les *Metamorfosis* d'Ovidi. Sessió «Les *Metamorfosis* i la cultura catalana al Renaixement», a càrrec de Joan F. Alcina, Universitat Rovira i Virgili.

— Institut de Ciències del Mar, 27 de març. «Physical principale in the self-assembly of viruses», a càrrec de Toni Luque, Departament de Física Fonamental, Facultat de Física, Universitat de Barcelona.

— Sala Nicolau d'Olwer, 1 d'abril. Conferència del guanyador del Premi Sala-Trepal 2008 «TGF-beta: de la citostasi a la progressió tumoral i a la metàstasi», a càrrec de Roger Gomis, investigador de la Institució Catalana de Recerca i Estudis Avançats (ICREA), Institut de Recerca Biomèdica de Barcelona.

— Sala Pi i Sunyer, 1 d'abril. Cicle de conferències magistrals del curs 2008-2009 «Ciència per a la ciutadania». Conferència «Les quasiespècies: del darwinisme molecular a les infeccions víriques», a càrrec d'Esteve Domingo, Centre de Biologia Molecular Severo Ochoa, Universitat Autònoma de Madrid.

— Sala Pi i Sunyer, 2 d'abril. Cicle de conferències «Física oberta». Conferència «Nanofilms semiconductors: creixement, propietats, aplicacions», a càrrec d'Anna Fontcuberta, Laboratori dels Materials Semiconductors, Institut dels Materials, Escola Politècnica Federal de Lausana, Suïssa.

— Centre Mediterrani d'Investigacions Marines i Ambientals, CSIC, 3 d'abril. «El genoma de *Polaribacter* sp. MED152: un manual per a sobreviure a la superfície de l'oceà», a càrrec de Carles Pedrós-Alió, Departament de Biologia Marina i Oceanogràfica, Institut de Ciències del Mar, Barcelona.

— Campus Universitat de les Illes Balears, 3 d'abril. «How Yersinia enterocolitica resists antimicrobial peptides», a càrrec de M. del Mar Reinés, Centre In-

ternacional de Medicina Respiratòria Avançada (CIMERA), Bunyola (Mallorca).

— Hospital Clínic i Provincial de Barcelona, 16 d'abril. «Efecto de la adquisición de resistencia a quinolonas en la virulencia de *Salmonella spp*», a càrrec d'Anna Fàbrega, Servei de Microbiologia, Hospital Clínic i Provincial de Barcelona.

— Hospital Clínic i Provincial de Barcelona, 16 d'abril. «Nuevas evidencias sobre la existencia de una fase nuclear durante la infección con el virus de la peste porcina africana: experimentos preliminares», a càrrec de Maria Ballester, Centre de Recerca en Sanitat Animal, Universitat Autònoma de Barcelona.

— Centre Mediterrani d'Investigacions Marines i Ambientals, CSIC, 17 d'abril. «Los nuevos buques oceanográficos de ámbito regional del Instituto Español de Oceanografía», a càrrec de José Ignacio Díaz, coordinador d'Equipament Científic, Institut Espanyol d'Oceanografia, Madrid.

— Facultat de Biologia, Universitat de Barcelona, 21 d'abril. «Darwin més que mai: canvi climàtic i el dilema del presoner», a càrrec de Joan Pretus, Universitat de Barcelona.

— Universitat de Barcelona, 21 d'abril. Cicle de conferències commemoratives del bimil·lenari de les *Metamorfosis* d'Ovidi. Sessió «Picasso y los clásicos. Las metamorfosis del mito», a càrrec de Fernando Checa, catedràtic d'història

de l'art, Universitat Complutense de Madrid.

— Sala Nicolau d'Olwer, 21 d'abril. «Cap al sud amb el TGV. Nous reptes per a la Catalunya del Nord», a càrrec de Joan Pere Gensana, geògraf i consultor de Perpinyà.

— Facultat de Biologia, Universitat de Barcelona, 24 d'abril. Conferència «Los retos actuales del darwinismo», a càrrec de Juan Moreno, Museo Nacional de Ciencias Naturales, CSIC, Madrid.

— Facultat de Matemàtiques i Estadística, Universitat Politècnica de Catalunya, 24 d'abril. «Una experiència de recerca al Canadà», a càrrec de Josep M. Font, enginyer industrial.

— Campus Universitat de les Illes Balears, 24 d'abril. «Application to sand samples of an rpoD-based PCR procedure to detect *Pseudomonas sp*», a càrrec de Magdalena Mulet, Universitat de les Illes Balears, Mallorca.

— IES la Pobla de Segur, 24 d'abril. «Podem viure sense conservants», a càrrec de Raül Grau, Universitat Politècnica de València.

— Sala Pi i Sunyer, 27 d'abril. Cicle de conferències «Cap on ens pot portar la crisi?». Conferència «La crisi i les economies de l'Arc Mediterrani», a càrrec de Francisco Pérez.

— Universitat de les Illes Balears, 27 d'abril. «Protein secretion in *E. coli*: a two-way road from pathogenesis to biotechnology», a càrrec de Catalina March,

Centre Internacional de Medicina Respiratòria Avançada (CIMERA), Bunyola (Mallorca).

— Centre Mediterrani d'Investigacions Marines i Ambientals, CSIC, 30 d'abril. «New imaging tools for harmful algal bloom detection and early warning», a càrrec de Lisa Campbell, Departament d'Oceanografia, Universitat A&M de Texas, EUA.

— Sala Nicolau d'Olwer, 30 d'abril. «Goldbach y las sumas infinitas», a càrrec de Carlos Sánchez, catedràtic de metodologia i història de la matemàtica a la Universitat de L'Havana.

— Campus Universitat de les Illes Balears, 30 d'abril. «Domesticación de *Pseudomonas putida* con las herramientas de la biología sintética», a càrrec de Víctor de Lorenzo, Centre Nacional de Biotecnologia, CSIC, Madrid.

— Aula Segimon Serrallonga, Universitat de Vic, 5 i 6 de maig. 3r Cicle de Conferències «Biologies de sistemes: els fonaments».

— Sala Nicolau d'Olwer, 5 de maig. 17è Cicle de Conferències de la Societat Catalana de Física. Conferència «Microscopy at the bottom», a càrrec d'Ute Kaiser, Universitat d'Ulm, Alemanya.

— Sala Pi i Sunyer, 6 de maig. Cicle de conferències magistrals del curs 2008-2009 «Ciència per a la ciutadania». «Evolució de l'espècie humana: el projecte Genoma Neandertal i més enllà», a

càrrec de Carles Lalueza, Institut de Biologia Evolutiva, CSIC, Universitat Pompeu Fabra.

— Facultat de Matemàtiques i Estadística, Universitat Politècnica de Catalunya, 8 de maig. «Una experiència de recerca al Canadà», a càrrec de Josep M. Font, enginyer industrial.

— Facultat de Biologia, Universitat de Barcelona, 11 de maig. «Darwin y el diseño inteligente», a càrrec de Francisco Ayala, Universitat de Califòrnia, Irvine, EUA

— Sala Nicolau d'Olwer, 11 de maig. Cicle de conferències «Cap on ens pot portar la crisi?». Conferència «El redisseny de la política social en una etapa de crisi econòmica», a càrrec de Guillem López.

— Sala Pere i Joan Coromines, 12 de maig. Cicle de conferències «La sociologia davant la crisi». Conferència «Crisi i demografia», a càrrec d'Anna Cabré, directora del Centre d'Estudis Demogràfics i catedràtica de geografia humana de la Universitat Autònoma de Barcelona.

— Reial Acadèmia de Medicina de Catalunya, 14 de maig. «Aristote, les plaisirs du goût, ses vices et ses vertus», a càrrec de Jean-Louis Labarrière, Centre Nacional per a la Recerca Científica, Casa Francesa d'Oxford.

— Centre Mediterrani d'Investigacions Marines i Ambientals, CSIC, 15 de maig. «Estructura poblacional i connectivitat genètica en espècies litorals», a

càrrec de Marta Pascual, Departament de Genètica, Universitat de Barcelona.

— Campus Universitat de les Illes Balears, 15 de maig. «Bacterial diversity in a calcareous sandy sediment of Mallorca and community response to polycyclic aromatic hydrocarbon contamination», a càrrec d'Ana Belén Suárez, Institut Mediterrani d'Estudis Avançats, CSIC, Mallorca.

— Sala Nicolau d'Olwer, 19 de maig. «Asociaciones ecológicas, geográficas y culturales: presentación de una asociación provenzal», a càrrec d'André de Reparaz, Universitat de Provença, França.

— Sala Pi i Sunyer, 20 de maig. «Llengua i autodeterminació, a partir de les enquestes disponibles», a càrrec d'Alfons López, president de la Fundació Cercle d'Estudis Sobiranistes, i Marc Belzunces, investigador del CSIC.

— Sala Puig i Cadafalch, 20 de maig. Conferència «Questions sur le sacrifice grec, données anciennes, interprétations modernes», a càrrec de Stella Georgoudis, professora de l'Escola Pràctica d'Alts Estudis de París.

— Campus Universitat de les Illes Balears, 22 de maig. «The capsule polysaccharide is an important factor on the innate immunity evasion mechanisms of *Klebsiella pneumoniae*», a càrrec de David Moranta, Centre Internacional de Medicina Respiratòria Avançada (CI-MERA), Bunyola (Mallorca).

— Campus Universitat de les Illes Balears, 29 de maig. «Gatekeepers of the biosphere: studying marine microorganisms with quantitative diversity studies and environmental genomics», a càrrec de Rudolf Amann, Institut Max Planck - Bremen, Alemanya.

— Centre Mediterrani d'Investigacions Marines i Ambientals, CSIC, 29 de maig. «Dormancy in rotifer resting eggs: a model for zooplankton organism?», a càrrec d'Esther Lubzens, Departament de Biologia Marina i Biotecnologia, Institut Oceanogràfic de Recerca Limnològica, Haifa, Israel.

— Sala Pere i Joan Coromines, 2 de juny. Cicle de conferències «La sociologia davant la crisi». Conferència «Els efectes de la crisi en les polítiques de l'estat del benestar», a càrrec de Vicenç Navarro, Universitat Pompeu Fabra.

— Sala Nicolau d'Olwer, 3 de juny. Cicle de conferències magistrals del curs 2008-2009 «Ciència per a la ciutadania». Conferència «La teoria de l'evolució en els mitjans de comunicació», a càrrec de Milagros Pérez, periodista científica d'*El País*.

— Sala Prat de la Riba, 4 de juny. Cicle de conferències magistrals del curs 2008-2009 «Ciència per a la ciutadania». Conferència de presentació de la commemoració de l'Any Internacional de l'Astronomia «Beyond Darwin: From the elements to the Universe», a càrrec de Sheldon Lee Glashow, Universitat

de Harvard, Premi Nobel de Física 1979 i membre de la NAS, EUA.

— Sala Puig i Cadafalch, 10 de juny. «Pluralitat, benestar i política lingüística», a càrrec d'Elvira Riera, autora del llibre *Ètica política i diversitat lingüística. Per una política lingüística responsable*.

— Sala Pere i Joan Coromines, 11 de juny. Secció de Ramaderia de la Institució Catalana d'Estudis Agraris. Conferència «Influència: un viatge d'anada i tornada entre espècies», a càrrec d'Enric Mateu de Antonio, professor de la Facultat de Veterinària de la Universitat Autònoma de Barcelona.

— Sala Pi i Sunyer, 15 de juny. Cicle de conferències «Cap on ens pot portar la crisi?». Conferència «Escenaris d'ajust de l'economia catalana enfront de la crisi», a càrrec de Joan Rovira.

— Sala Pi i Sunyer, 18 de juny. Cicle de conferències magistrals del curs 2008-2009 en commemoració de l'Any Darwin. «El darwinisme social», a càrrec de Salvador Giner, president de l'Institut d'Estudis Catalans.

— Sala Nicolau d'Olwer, 18 de juny. «Lluís Solé i Sabarís y la geografía española», a càrrec de Josefina Gómez, catedràtica d'anàlisi geogràfica regional, Universitat Autònoma de Madrid.

— Centre Mediterrani d'Investigacions Marines i Ambientals, 19 de juny. «On the evolution and ecological significance of nitrogen-fixing cyanobacteria»,

a càrrec de Birgitta Bergman, Universitat d'Estocolm, Suècia.

— Campus Universitat de les Illes Balears, 19 de juny. Conferència «Degradación bacteriana de contaminantes: una fuente inagotable de nuevos circuitos metabólicos y reguladores», a càrrec d'Eduardo Díaz, Centre d'Investigacions Biològiques (CIB) - CSIC.

— Centre Mediterrani d'Investigacions Marines i Ambientals, CSIC, 26 de juny. «Pelagic egg development and gonads of viviparus fishes», a càrrec de Harry Grier, Institut de Recerca Marina de Florida, EUA.

— Facultat d'Informàtica de Barcelona, 7 de juliol. «La gestió del funcionament de grans sistemes d'emmagatzematge distribuït», a càrrec de Scott A. Brandt, professor de ciències de la computació, Universitat de Califòrnia a Santa Cruz (UCSC).

— Sala Pi i Sunyer, 8 de juliol. «Aprendre de la Natura per a segrestar carboni al sòl: carbonització i biochar», a càrrec de Marta Camps, directora del Centre de Recerca Biochar de Nova Zelanda, Universitat Massey.

Cursos

— Sala Puig i Cadafalch, 9 i 10 de setembre. Curs «Bolzano and Husserl on Intentionality», a càrrec de Wolfgang Künne, Universitat d'Hamburg, Alemanya.

— Sala Pere i Joan Coromines, 7 d'octubre. Lliçó inaugural del curs 2008-

2009 «La Llei d'Educació de Catalunya. Dimensió política i oportunitat pedagògica», a càrrec de Jaume Sarramona, catedràtic emèrit de la Universitat Autònoma de Barcelona.

— Sala Pi i Sunyer, 22 de gener. Sessions científiques del curs 2008-2009. «Reintroducció del falcó peregrí a Barcelona: un cop d'ull al passat per millorar l'enfocament futur», a càrrec d'Eduard Durany i de Pere Alzina.

— Diferents espais, 6 de febrer. Olimpíada Internacional de Física 2009.

— Sala Puig i Cadafalch, del 9 de febrer al 30 de març de 2009. Monografies de Paisatgisme i Jardineria. Curs 2008-2009. Curs monogràfic I: «Mitjans de lluita alternatius als productes fitosanitaris a utilitzar en les àrees verdes».

— Sala Pi i Sunyer, del 12 de febrer al 12 de març de 2009. Monografies de Paisatgisme i Jardineria. Curs 2008-2009. Curs monogràfic II: «Estalvi d'aigua en jardineria».

— Universitat de Vic, 25 de febrer. Sessions científiques del curs 2008-2009. «Conservació de la fauna en espais agrícoles», a càrrec de David Giralt i de Gerard Bota, biòlegs.

— Sala Pi i Sunyer, del 25 de febrer al 25 de març de 2009. Monografies de Paisatgisme i Jardineria. Curs monogràfic III: «Introducció al projecte paisatgístic a través de cinc figures contemporànies».

— Universitat de Lleida, 25 de març. Sessions científiques del curs 2008-2009. «Aspectes de la recessió o declivi i ecologia dels amfibis», a càrrec de Miguel Tejedo, biòleg, Estació Biològica de Doñana.

— Sala Pi i Sunyer, 16, 21 i 29 d'abril i 7 i 14 de maig de 2009. Monografies de Paisatgisme i Jardineria. Curs 2008-2009. Curs monogràfic IV: «Arbres ornamentals. Descripció d'espècies, exigències i criteris d'aplicació en jardineria».

— Universitat de Barcelona, 28 d'abril. Sessions científiques del curs 2008-2009. «Conservació de la flora amenaçada», a càrrec d'Eva Moragues, biòloga, Conselleria de Medi Ambient de les Illes Balears.

— Universitat Autònoma de Barcelona, 14 de maig. Sessions científiques del curs 2008-2009. «Perspectives i reptes en la conservació de la flora a Catalunya», a càrrec de Llorenç Sáez, biòleg.

— Cases d'en Puig, 8 de juny. Sessions científiques del curs 2008-2009. «El Llobregat, un riu salinitzat», a càrrec de Jordi Badia, biòleg.

Trobades

— Sala Prat de la Riba, 16, 17 i 18 d'octubre. 18a Trobada de la Societat Europea per a la Recerca Urològica.

— Universitat de Lleida, 13, 14, 15 i 16 de novembre. 10a Trobada d'Història de la Ciència i de la Tècnica.

— Sala Pere i Joan Coromines, 5 de juny. 12a Trobada Matemàtica «Geometria, evolució i matemàtica. 200 anys del naixement de Darwin i 150 de la publicació de l'*Origen de les espècies*».

Sortides

— Pl. de la Universitat, 25 d'octubre. Sortida d'estudi «Cicle Les altres comarques», la Vall de Ribes.

— Institut d'Ecologia Aquàtica, Facultat de Ciències, Universitat de Girona (Girona), 28 d'octubre. Visites a l'Institut d'Ecologia Aquàtica. Aquestes visites estan adreçades als estudiants de secundària.

— Sortida amb autocar dels Jardins de Gràcia (Barcelona), 15 de novembre. Secció de Viticultura i Enologia. Sortida: «Seguint les petjades de la varietat xarel·lo».

— Entrada principal de l'Escola Politècnica Superior d'Enginyeria de Manresa, 13 de desembre. Sortides naturalistes guiades del curs 2008-2009: «Les carenes del Montcau (Bages)».

— Accés als trens d'alta velocitat de l'estació de Sants, 28 de març. Sortida d'estudi «Lleida, nous atractius culturals».

— Pl. de la Universitat, 5 i 6 de juny. Sortida d'estudi Serra de Cardó.

Presentacions

— Sala Prat de la Riba, 29 de setembre. Presentació de la publicació *Societat ca-*

talana 2008, coordinada per Teresa Montagut.

— Sala Pere i Joan Coromines, 30 de setembre. Presentació del llibre *La segona conjugació verbal llatina: estudi etimològic i comparatiu sobre l'origen protoindoeuropeu de la formació dels seus temes verbals*, de Mariona Vernet i Pons.

— Sala Pere i Joan Coromines, 2 d'octubre. Presentació del *Diccionari d'infermeria*, elaborat pel TERMCAT amb el suport del Departament de Salut de la Generalitat de Catalunya i del Govern d'Andorra.

— Sala Pi i Sunyer, 2 d'octubre. Presentació del llibre *Maria Assumpció Soler i Font (1913-2004): mestra i escriptora 'ex aequo'*, de Carme Ramilo, a càrrec de Marta Pessarrodona.

— Sala Pi i Sunyer, 15 d'octubre. Presentació del llibre *Una mirada catalana a l'Àfrica. Viatgers i viatgeres dels segles *ix* i *xix* (1859-1936)*, de Maria Dolors Garcia Ramon, Joan Nogué i Perla Zusman.

— Sala Pi i Sunyer, 22 d'octubre. Presentació del llibre *La justícia deconstruïda*, d'Ana Messuti. Amb la participació de Josep Cruanyes, president de la Societat Catalana d'Estudis Jurídics; Manuel Cruz, catedràtic de filosofia contemporània a la Universitat de Barcelona, i Ana Messuti, autora del llibre.

— Sala Prat de la Riba, 24 d'octubre. Acte de presentació del projecte Memorial Juan Julio Bonet Sugañes.

— Sala Pi i Sunyer, 29 d'octubre. Presentació de l'edició en línia del *Diccionari de les ciències ambientals*. Amb la participació de Josep Vigo, president de la Secció de Ciències Biològiques; David Serrat, president de la Secció de Ciències i Tecnologia; Louis Lemkow, director de l'Institut de Ciència i Tecnologia Ambientals, i Salvador Alegret, vicepresident de l'IEC i director del programa.

— Sala Prat de la Riba, 4 de novembre. Presentació de les *Obres completes de Pompeu Fabra* (9 volums). L'acte fou presidit per José Montilla, president de la Generalitat de Catalunya.

— Sala Pi i Sunyer, 18 de novembre. Presentació dels volums III i IV de la *Història agrària dels Països Catalans*. L'acte fou presidit per Antoni Riera, vicepresident de l'Institut d'Estudis Catalans.

— Sala Pere i Joan Coromines, 19 de novembre. Secció Forestal de la Institució Catalana d'Estudis Agraris. Presentació de l'Aula de Silvicultura Mediterrània de Barcelona. L'acte fou presidit per Salvador Giner, president de l'Institut d'Estudis Catalans. Amb la participació de Joan Ràfols, president de la Institució Catalana d'Estudis Agraris; Albert Marmabachi, enginyer agrònom i forestal, especialista en la Mediterrània oriental, i Iñigo Rebollo, coordinador de la Secció Forestal de la Institució d'Estudis Agraris.

— Serveis Territorials del Departament de Cultura i Mitjans de Comunicació de Lleida, 19 de novembre. Presen-

tació del llibre *Terres de llicorella. Imatges del Priorat*, amb poemes d'August Bover i fotografies de Toni Vidal. La presentació fou a càrrec de Ramon Sistac, membre de l'IEC, amb la intervenció de l'autor i de Rosa Fabregat, poeta.

— Sala Pere i Joan Coromines, 25 de novembre. Acte de presentació de l'*Anuari Territorial de Catalunya 2007*, a càrrec de Margarita Castañer, presidenta de la Societat Catalana d'Ordenació del Territori. Conferència «L'*Anuari*, un element de futur. Una clara trajectòria en un context singular», a càrrec de Josep Maria Llop, arquitecte.

— Sala Prat de la Riba, 26 de novembre. Presentació del volum 57 de *Treballs de la Societat Catalana de Biologia: L'ensenyament de la biologia en l'ESO i el batxillerat*.

— Sala Pi i Sunyer, 16 de desembre. Presentació del llibre *La paraula de l'àngel. Una aproximació plural als goigs*, de Dominique de Courcelles. Amb la intervenció d'Ignasi Moreta, professor de filologia catalana de la Universitat Pompeu Fabra i editor; August Bover, professor de filologia catalana de la Universitat de Barcelona i president de la Societat Catalana de Llengua i Literatura; Josefina Roma, professora d'antropologia de la religió de la Universitat de Barcelona, i Dominique de Courcelles, directora de recerca del Centre Nacional de Recerca Científica de París i membre corresponent de l'Institut d'Estudis Catalans.

— Sala Prat de la Riba, 22 de gener. Presentació de Gaspar Torrente del llibre *Estat català - Estado aragonés*, escrit per Joaquim Monclús i Enric Julià. Amb la participació de Salvador Giner i Salvador Alegret, president i vicepresident de l'IEC, respectivament; Uriel Bertran, autor del pròleg del llibre, i els autors.

— Sala Nicolau d'Olwer, 4 de febrer. Presentació de l'edició crítica de les novel·les inacabades de Pere Calders *La marxa cap al mar* i *Sense anar tan lluny*, editades pel Servei de Publicacions de la Universitat Autònoma de Barcelona.

— Sala Prat de la Riba, 5 de febrer. Presentació del llibre *Guia de geologia de Collserola. Itineraris*, editat pel Consorci del Parc de Collserola i l'Àrea Metropolitana de Barcelona. Amb la intervenció de Josep Perpinyà, vicepresident executiu del Consorci del Parc de Collserola; David Serrat, geòleg, catedràtic del Departament de Geodinàmica i Geofísica de la Universitat de Barcelona, president de la Secció de Ciències i Tecnologia de l'IEC i president de la Institució Catalana d'Història Natural; Montserrat Liesa, geòloga i coautora del llibre, i Josep Mayoral, president delegat de l'Àrea d'Espais Naturals de la Diputació de Barcelona.

— Sala Puig i Cadafalch, 17 de febrer. Presentació del llibre *La tribu valenciana. Reflexions sobre la desestructuració de la comunitat lingüística*, de Miquel Àngel Pradilla. Amb la participació de Bernat Joan, secretari de Política

Lingüística de la Generalitat de Catalunya; Isidor Marí, vicepresident de la Secció Filològica de l'IEC; Joaquim Torres, president de la Societat Catalana de Sociolingüística, i Miquel Àngel Pradilla, autor del llibre.

— Sala Nicolau d'Olwer, 17 de febrer. Presentació de Josep Danés i Torres del llibre *Noucentisme i regionalisme arquitectònics*, de Joaquim M. Puigvert. Acte presidit per Joaquim Nadal, conseller de Política Territorial i Obres Públiques.

— Sala Pere i Joan Coromines, 19 de febrer. Presentació del llibre *L'alta muntanya catalana: flora i vegetació*, de Josep Vigo, a càrrec de Josep M. Panareda, membre de l'IEC i soci del Centre Excursionista de Catalunya.

— Residència d'Investigadors, 25 de febrer. Presentació dels volums I i II de l'obra *El sistema mèdic d'una societat africana. Els evuzok del Camerun*, de Lluís Mallart. Presentació a càrrec de Josep M. Comelles, professor d'antropologia de la Universitat Rovira i Virgili, i amb les intervencions de Salvador Giner, president de l'Institut d'Estudis Catalans; Joan A. Argenter, director de la Càtedra UNESCO de Llengües i Educació de l'IEC i editor de l'obra; Lluís Calvo, director científicocultural de la Residència d'Investigadors, i del mateix autor.

— Universitat de Lleida, 5 de març. Presentació del volum *Preceptiva poètica d'Antoni Febrer i Cardona*, editat

a cura de Joan R. Veny i publicat per l'Institut d'Estudis Catalans, la Universitat de les Illes Balears i l'Institut Menorquí d'Estudis.

— Sala Pi i Sunyer, 10 de març. Presentació del llibre *La Seca o Casa de la Moneda de Barcelona*, de Maria Eugènia Ripoll i editat per la Societat Catalana d'Estudis Numismàtics. La presentació anà a càrrec de Francesca Español, Universitat de Barcelona.

— Sala Prat de la Riba, 26 de març. Presentació del llibre *Nova aproximació a la història d'Andorra*, editat per l'Institut d'Estudis Andorrans i Altaïr.

— Sala Nicolau d'Olwer, 31 de març. Presentació del volum 58 de la revista *Treballs de la Societat Catalana de Biologia: Les biotecnologies*, a càrrec de Pere Puigdomènech i Francesc Gòdia, editors.

— Sala Pi i Sunyer, 31 de març. Presentació del llibre *Bartomeu Darder i Pericàs, geòleg i mestre*.

— Sala Prat de la Riba, 1 d'abril. Presentació del llibre *Estimat doctor/Admirat mestre. L'esperit d'una amistat en 79 cartes*, edició de Quim Torra. Amb la intervenció d'Amèlia Trueta; Pepa Domingo, Fundació Pau Casals; Quim Torra, editor, i Salvador Giner, president de l'IEC.

— Sala Nicolau d'Olwer, 28 d'abril. Presentació de l'edició en català del llibre *El somni de Monturiol. L'extraordinària història de l'inventor del sub-*

marí que volia salvar el món, de Matthew Stewart.

— Sala Puig i Cadafalch, 12 de maig. Presentació del llibre *Els futurs del català. Un estat de la qüestió i una qüestió d'estat*, a càrrec d'Emili Boix Fuster, coordinador del volum.

— Sala Nicolau d'Olwer, 12 de maig. Presentació del sisè volum de la *Revista Catalana de Pedagogia*, a càrrec de Joan Mallart. Amb les intervencions d'Isidor Marí i de Miquel Strubell.

— Sala Pi i Sunyer, 26 de maig. Presentació del llibre *Geografia del medio ambiente. El sistema GTP: Geosistema, Territorio y Paisaje*, de Claude Bertrand i Georges Bertrand. Amb la intervenció de Claude Bertrand, Joan-Manuel Soriano i Enric Mendizábal.

— Llibreria Altaïr, 28 de maig. Presentació dels volums I i II de l'obra *El sistema mèdic d'una societat africana. Els evuzok del Camerun*, de Lluís Mallart. Amb la participació de Joan A. Argenter, director de la Càtedra UNESCO de Llengües i Educació de l'Institut d'Estudis Catalans; el cineasta Ricardo Iscar, i Myriam Mallart, professora de la Universitat de Barcelona.

— Temple Romà de Vic, 28 de maig. Presentació del llibre *Estudi tipològic, ecològic i funcional de les pastures de la Plana de Vic*, de M. Carme Casas. Amb la intervenció de Jordi Baucells, director de la Secció de Patrimoni Natural del Patronat d'Estudis Osonencs; Josep Vigo,

catedràtic de botànica de la Universitat de Barcelona i president de la Secció de Ciències Biològiques de l'Institut d'Estudis Catalans, i M. Carme Casas, autora de l'obra.

— Sala Prat de la Riba, 8 de juny. Presentació de l'*Atlas de la nova ruralitat*. L'acte fou presidit per Salvador Giner, president de l'Institut d'Estudis Catalans. Hi intervingueren Francesc Cribillers, director de la Fundació Món Rural; Eduard Trepà, tècnic de l'Àrea de Sociologia de la Fundació Món Rural, i Ignasi Aldomà, professor del Departament de Geografia i Sociologia de la Universitat de Lleida.

— Sala Pere i Joan Coromines, 17 de juny. Presentació del *Llibre de Faristol de Pau Villalonga*. L'acte es clogué amb una actuació musical a càrrec d'un conjunt vocal i un conjunt instrumental de l'Escola Superior de Música de Catalunya.

— Sala Pi i Sunyer, 22 de juny. Presentació del llibre *El morfema ideològic*, de Josep Àngel Mas, Universitat Politècnica de València.

— Sala Prat de la Riba, 22 de juliol. Presentació del llibre *Barcelona: la Ciutat Vella i el Poblenou: Assaig de geologia urbana*, d'Oriol Riba i Ferran Colombo, editat per l'Institut d'Estudis Catalans i la Reial Acadèmia de Ciències i Arts de Barcelona. L'acte comptà amb la presència de Joaquim Nadal, conseller de Política Territorial i Obres Públiques de la Generalitat de Catalunya.

Sessions inaugurals

— Sala Pi i Sunyer, 25 de setembre. Sessió inaugural del curs en recordança a Lluís Solé Sabarís (1908-1985), en ocasió del centenari del seu naixement. En el transcurs de l'acte es pronunciaren les conferències «La geomorfologia dels Pirineus: aportacions del Dr. Solé i la seva escola», a càrrec de David Serrat, catedràtic de geodinàmica de la Universitat de Barcelona i president de la Secció de Ciències i Tecnologia; «La personalitat humana i científica de Lluís Solé Sabarís», a càrrec de Joan Vila-Valentí, catedràtic emèrit de geografia de la Universitat de Barcelona i membre de la Secció de Filosofia i Ciències Socials.

— Museu d'Història de Catalunya, 8 d'octubre. Sessió inaugural del curs 2008-2009. Lliçó inaugural: «Josep Irla, president de la Generalitat de Catalunya a l'exili», a càrrec de Mercè Morales.

— Sala Prat de la Riba, 13 d'octubre. Sessió inaugural del curs 2008-2009, sota la presidència de José Montilla, president de la Generalitat de Catalunya. El discurs reglamentari versà sobre «L'evolució del paisatge mediterrani de ribera», a càrrec de Josep M. Panareda, membre de la Secció de Filosofia i Ciències Socials.

— Sala Pi i Sunyer, 21 d'octubre. Sessió inaugural del curs 2008-2009. Conferència «La crisi econòmica internacional; i ara què?», a càrrec de Joaquim Muns, catedràtic emèrit de la Universitat

de Barcelona i exdirector executiu del Fons Monetari Internacional i del Banc Mundial.

— Sala Pi i Sunyer, 23 d'octubre. Sessió inaugural del curs 2008-2009. Conferència «El LHC: una Larga Historia Colectiva», a càrrec d'Enrique Fernández, catedràtic de la Universitat Autònoma de Barcelona i president del Comitè de Política Científica del CERN.

— Reial Acadèmia de Medicina de Catalunya, 5 de novembre. Sessió inaugural del curs 2008-2009. Conferència «Com repartir punts uniformement a l'esfera», a càrrec de Joaquim Ortega, Departament de Matemàtica Aplicada i Anàlisi de la Universitat de Barcelona.

— Sala Prat de la Riba, 6 de novembre. Sessió inaugural del VII Col·loqui Internacional Verdaguer «La construcció contemporània del sistema lingüístic-literari català».

— Universitat de Vic, 7 de novembre. Sessió inaugural del VII Col·loqui Internacional Verdaguer «La construcció contemporània del sistema lingüístic-literari català».

— Ajuntament de Folgueroles, 8 de novembre. Sessió inaugural del VII Col·loqui Internacional Verdaguer «La construcció contemporània del sistema lingüístic-literari català».

— Sala Prat de la Riba, 20 de novembre. Sessió inaugural del curs 2008-2009 «La responsabilitat dels científics davant els nous paradigmes de la

recerca biomèdica del segle XXI», a càrrec de Jordi Camí, Parc de Recerca Biomèdica de Barcelona.

— Sala Prat de la Riba, 21 de novembre. Sessió inaugural del curs 2008-2009. Taula rodona: «Generació digital», amb la participació d'Imma Tubella, rectora de la Universitat Oberta de Catalunya i responsable del projecte Comunicació PIC Catalunya; Carles Feixa, professora d'antropologia social de la Universitat de Lleida, i Elisenda Ardèvol, professora dels estudis d'humanitats de la Universitat Oberta de Catalunya.

— Sala Pi i Sunyer, 2 de desembre. Sessió inaugural del curs 2008-2009 «L'analogia com a mecanisme quasi únic de la cognició», a càrrec d'Enric Casaban, president de la Societat de Filosofia del País Valencià.

— Sala Pi i Sunyer, 9 de desembre. Conferència «Els boscos de Catalunya s'assequen? Evidències recents», a càrrec de Carles Gracia, Departament d'Ecologia, Facultat de Biologia, Universitat de Barcelona i Centre de Recerca Ecològica i Aplicacions Forestals (CREAF), Universitat Autònoma de Barcelona.

Col·loquis

— Universitat de Barcelona, 1 d'octubre. Col·loqui internacional sobre «Èsquil: ecdòtica i interpretació».

— Sala Nicolau d'Olwer, 2 d'octubre. Col·loqui internacional sobre «Èsquil: ecdòtica i interpretació».

— Sala Nicolau d'Olwer, 31 d'octubre. Col·loquis del curs 2008-2009: «Fossils from the Montaña Mágica. The Sierra de Atapuerca and the rise of Spanish Paleoanthropology», a càrrec d'Oli-ver Hochadel, Centre d'Estudis d'Història de les Ciències, Universitat Autònoma de Barcelona.

— Sala Nicolau d'Olwer, 3 de novembre. Col·loqui internacional sobre «La concepció de l'espai a Grècia: qüestions metodològiques i perspectives interdisciplinàries». Jornades d'homenatge a J.-P. Vernant i P. Vidal-Naquet.

— Sala Pi i Sunyer, 12 de desembre. Col·loquis del curs 2008-2009: «Entre commerce et mathématiques: l'exemple des arithmétiques franco-occitanes du xve siècle», a càrrec de Maryvonne Spieser, Universitat Paul Sbatier, Tolosa (França).

— Sala Nicolau d'Olwer, 16 de gener. Col·loquis del curs 2008-2009: «El debate sobre el papel de las matemáticas en la formación de los ingenieros decimonónicos», a càrrec de Guillermo Lusa, Universitat Politècnica de Catalunya.

— Sala Nicolau d'Olwer, 13 de febrer. Col·loquis del curs 2008-2009: «¿Cómo escribir la historia de la anestesia?», a càrrec de Javier Moscoso, Institut de Filosofia, CSIC.

— Sala Nicolau d'Olwer, 27 de març. Col·loquis del curs 2008-2009: «Specialists and Generalists in the Era of biomedicine», a càrrec de George Weisz,

Estudis Socials de Medicina, Universitat McGill, Montreal (Canadà).

— Sala Nicolau d'Olwer, 17 d'abril. Col·loquis del curs 2008-2009: «Paisajes tecnológicos del fascismo», a càrrec de Tiago Saraiva, Universitat de Lisboa (Portugal).

Debats

— Sala Prat de la Riba, 29 d'abril. 21è Debat de Química.

Taules rodones

— Sala Pere i Joan Coromines, 27 de novembre. «La comunicació local a Catalunya: reptes i aportacions», amb la intervenció de Josep Àngel Guimerà, Santiago Ramentol i Xavier Sitjà.

— Sala Pi i Sunyer, 27 de novembre. «Els efectes del trencament del matrimoni i de les unions estables de parella. Projecte del llibre segon del Codi civil (capítols III i IV)», amb la intervenció d'Helena Lauroba, professora titular de dret civil de la Universitat de Barcelona i membre de l'Observatori de Dret Civil de Catalunya, i Marisa Palay, advocada i membre de l'Associació Catalana de Dones Juristes.

— Sala Pere i Joan Coromines, 22 de gener. Acte acadèmic en memòria d'Artur Saurí del Ríu, que fou vicepresident de la Societat Catalana d'Economia i vicedegà i degà del Col·legi d'Economistes de Catalunya. Taula rodona «Recordant en particular les seves trajectòries

professional, associativa i acadèmica», amb les intervencions respectives de Francesc Cabana, Joan B. Casas i Ferran Sircart. Cloenda de l'acte a càrrec d'Antoni Castells, conseller d'Economia i Finances de la Generalitat de Catalunya.

— Sala Prat de la Riba, 31 de març. Cicle d'actes en ocasió d'haver-se complert el 2008 els vint-i-cinc anys de la Llei de normalització lingüística. Taula rodona a càrrec d'Aina Moll, Miquel Renui, Lluís Jou, Miquel Pueyo i Bernat Joan.

— Sala Nicolau d'Olwer, 16 d'abril. «Maria Àngels Anglada a l'Institut d'Estudis Catalans», amb la participació de Joan A. Argenter, Joan Martí i Castell, Carles Miralles i Mariàngela Vilallonga, membres de la Secció Filològica de l'IEC.

— Sala Puig i Cadafalch, 28 d'abril. «25 anys de normalització lingüística. Un balanç des de la sociolingüística». Amb la participació de Rafel Torner, Isidor Marí i Albert Fabà.

Jornades

— Auditori Caixa Penedès, 19 de setembre. Acte inaugural de les XX Jornades d'Estudis Penedesencs dedicades al tema «El patrimoni penedesenc». Conferència «Cent anys de l'Institut d'Estudis Catalans», a càrrec d'Albert Balcells, membre de la Secció Històrico-Arqueològica. Presentació de l'exposició itinerant «Institut d'Estudis Catalans avui», a càrrec de Salvador Alegret, vicepresident de l'Institut d'Estudis Catalans.

— Sala Prat de la Riba, 20 de setembre. Cinquena Jornada d'Ensenyament de les Matemàtiques «La competència matemàtica».

— Sala Prat de la Riba, 15 d'octubre. V Jornada de Física i Química a l'IEC, dedicada a la nova matèria de batxillerat «Ciències per al món contemporani».

— Sala Pere i Joan Coromines, 15 i 16 d'octubre. Jornades «International bladder cancer network».

— Sala Nicolau d'Olwer, 25 d'octubre. VIII Jornades de la FOCIR «La dimensió internacional de les organitzacions catalanes: reptes de la diplomàcia pública».

— Universitat de València, 25 d'octubre. Jornada d'actualització científica per a professorat de secundària i batxiller dins la Setmana de la Ciència i la Tecnologia de la Universitat de València 2008.

— Centre de Cultura Contemporània de Barcelona, 14, 18 i 21 de novembre. Jornades d'informació i debat «Els organismes modificats genèticament: en sabem prou?».

— Sala Prat de la Riba, 17 i 18 de novembre. VIII Jornada de Virologia «Quasispecies: past, present and future, 30th anniversary».

— Sala Pere i Joan Coromines, 19 de novembre. VI Jornada de Fisiologia Vegetal.

— Sala Prat de la Riba, 19 de

novembre. Jornada sobre «Diàleg intercultural: experiències i propostes».

— Sala Prat de la Riba, 24 de novembre. Jornada de portes obertes a l'IEC «Darwin a l'escola». Jornada per a estudiants de batxillerat en commemoració de la publicació del llibre *On the origin of species*, de Charles Darwin.

— Sala Prat de la Riba, 25 de novembre. V Jornada CREA-SCB-ICHN «Perspectives en l'ús de l'aigua als ecosistemes terrestres».

— Casa de Cultura Marqués de González de Quirós de Gandia, 27 i 28 de novembre. Commemoració del vuitè centenari del naixement de Jaume I. Jornades sobre «El món de la cultura a l'època de Jaume I. L'expansió territorial a València».

— Universitat Rovira i Virgili, 28 i 29 de novembre. Secció de Viticultura i Enologia. Jornada sobre «Descobrir la Denominació d'Origen del Montsant en directe».

— Sala Prat de la Riba, 28 de novembre. Jornada anual conjunta amb la Secció de Senyalització Cel·lular i Metabolisme i la Secció de Biologia Molecular del Càncer «Migració cel·lular i metastasi».

— Centre de Cultura Contemporània, 29 de novembre. 5è Matinal de l'Evolució «El llarg viatge de l'espècie humana».

— Centre de Lectura de Reus, 13 de desembre. 4a jornada sobre «Paisatge i formes de vida a través de la literatura».

— Sala Pere i Joan Coromines, 29 i 30 de gener. Segones Jornades Catalanes de Revistes Científiques.

— Sala Pi i Sunyer, 5 de febrer. 4a Jornada Científica sobre Cultures Medievals.

— Universitat Internacional de Catalunya, 6 i 7 de febrer. Jornada d'Estudis «Diàleg sobre solidaritat: individu i comunitat».

— Sala Puig i Cadafalch de l'IEC, 6 de febrer. Jornada d'Estudis «Diàleg sobre solidaritat: individu i comunitat».

— Sala Prat de la Riba, 12 de febrer. 2a Jornada de portes obertes a l'IEC «Darwin a l'escola». Jornada per a estudiants de batxillerat en commemoració del naixement de Charles Darwin.

— Universitat Internacional de Catalunya, 21 de febrer. IV Jornades de Biologia Molecular i Cel·lular per a professors d'ensenyament secundari. Coordinadora: Núria Casals, Àrea de Biologia Molecular i Cel·lular, Universitat Internacional de Catalunya.

— Sala Pi i Sunyer, 5 de març. Jornades commemoratives del 50è aniversari del Congrés d'Ex-libris de Barcelona. I Jornada Taula rodona «El Congrés i les sigles Barcelona». Hi intervingueren Francesc Fontbona, Josep Maria Cadena, Maria-Carme Illa i Joan Lluís de Yebra.

— Sala Pi i Sunyer, 12 de març. Jornades commemoratives del 50è aniversari del Congrés d'Ex-libris de Barcelona. II Jornada Taula rodona «Els artistes del

Congrés». Hi intervingueren Francesc Xavier Puig, Teresa Costa, Joan Roig, Núria Terradas i Rosa Vives.

— Sala Pi i Sunyer, 19 de març. Jornades commemoratives del 50è aniversari del Congrés d'Ex-libris de Barcelona. III Jornada Taula rodona «El futur de l'ex-librisme». Hi intervingueren Marià Casas, Josep Manzano, Víctor Oliva, Pilar Vélez i Marc Ignasi Corral.

— Sala Prat de la Riba, 18 d'abril. 2a Jornada de Bioquímica del Benestar, a càrrec de Josep Clotet, Universitat Internacional de Catalunya, Sant Cugat del Vallès.

— Sala Pi i Sunyer, 20 d'abril. Diàlegs Ambientals 09. 1es jornades d'anàlisi i debat sobre ciències ambientals. Primera sessió: «Riscos ambientals», a càrrec d'Anna Ribas, Universitat de Girona, i Joan Manuel Vilaplana, geòleg. Moderador: David Serrat, president de la Secció de Ciències i Tecnologia de l'IEC.

— Sala Pi i Sunyer, 28 d'abril. Diàlegs Ambientals 09. 1es jornades d'anàlisi i debat sobre ciències ambientals. Segona sessió: «Model socioeconòmic», a càrrec de Marcel Coderch, membre del Consell Assessor per al Desenvolupament Sostenible de la Generalitat de Catalunya, secretari de l'Associació per a l'Estudi dels Recursos Energètics i vicepresident de la Comissió del Mercat de Telecomunicacions, i Jordi Pigem, Premi de Filosofia de l'IEC el 1999 i assessor del futur Museu del Paisatge de Catalunya.

— Sala Pi i Sunyer, 29 d'abril. 1a Jornada sobre Sostenibilitat i Canvi Climàtic. En commemoració del Dia de la Terra.

— Auditori Caixa Girona, 30 d'abril. 11a Jornada de Biologia de la Reproducció.

— Sala Pi i Sunyer, 5 de maig. Diàlegs Ambientals 09. 1es jornades d'anàlisi i debat sobre ciències ambientals. Tercera sessió: «Model territorial», a càrrec de Sito Alarcón, biòleg i vicegerent de Barcelona Regional, i Xavier Mayor, biòleg. Moderadora: Margarita Castañer, presidenta de la Societat Catalana d'Ordenació del Territori.

— Sala Prat de la Riba, 8 de maig. Jornada «Mercè Rodoreda».

— Sala Pi i Sunyer, 12 de maig. Diàlegs Ambientals 09. 1es jornades d'anàlisi i debat sobre ciències ambientals. Quarta sessió: «Comunicació ambiental», a càrrec de Josep Espuga, sociòleg, i Maria Josep Picó, periodista. Moderador: Joan Carles Peris, presentador i editor dels telenotícies dels caps de setmana de Televisió de Catalunya.

— Universitat de València, 16 de maig. 6è Matinal de l'Evolució, Jornada d'actualització científica per a professorat d'ensenyament secundari i batxillerat.

— Sala Pi i Sunyer, 19 de maig. Diàlegs Ambientals 09. 1es jornades d'anàlisi i debat sobre ciències ambientals. Cinquena sessió: «Model hídric», a càrrec de Pedro Arrojo, Universitat de Saragossa,

i David Saurí, Universitat Autònoma de Barcelona. Moderador: Sergi Cantó, president del Col·legi d'Ambientòlegs de Catalunya.

— Universitat de Barcelona, 29 de maig. 7a Jornada de la SCATERM «Terminologia i documentació».

— Universitat Rovira i Virgili, 12 i 13 de juny. Jornades de la Secció Filològica de l'IEC a Tarragona organitzades amb la Universitat Rovira i Virgili, amb col·laboració de l'Ajuntament i la Diputació de Tarragona i el Consell Comarcal del Tarragonès.

— Sala Prat de la Riba, 25 i 26 de juny. XVII Jornades de Biologia Molecular.

— Sala Pere i Joan Coromines, 6 de juliol. IX Jornada de Biologia Evolutiva.

— Liceu Renouvier, Prada de Conflent, 22 d'agost. XXIV Jornada d'Agricultura a Prada - Universitat Catalana d'Estiu «Crisi alimentària o especulació alimentària».

Altres

— Servei de Difusió Interior, Institut d'Estudis Ilerdencs, 16, 17, 18 i 19 de setembre. Simposi Internacional «L'Església en temps de Jaume I».

— Sala Pi i Sunyer, 18 i 19 de setembre. Sessió de treball en ocasió del setantè aniversari de José Casas-Vázquez «Temperature in non-equilibrium system». Coordinadors: David Jou i Vicenç Méndez.

— Sala Nicolau d'Olwer, 24, 25 i 26 de setembre. Sessió de treball «ESF Exploratory Workshop on Computational disease Modeling».

— Sala Pere i Joan Coromines, 25 de setembre. Cicle «Projeccions de Fotografia de Natura». Projecció sobre «El riu és viu. El Llobregat des d'Albufera fins al Delta», a càrrec de Joan Guillamat.

— Sala Nicolau d'Olwer, 27 de setembre. Sessió de treball «Poden les matemàtiques ajudar la recerca en biomedicina?».

— Sala Nicolau d'Olwer, 29 de setembre. Acte d'inauguració de l'exposició «25 anys de les publicacions del Centre d'Estudis de la Ribera d'Ebre». Acabat l'acte, els membres de la taula i els assistents visitaren l'exposició del pati.

— Sala Prat de la Riba, 10 d'octubre. Acte d'homenatge a Mercè Rodoreda, 1908-2008, amb motiu de la commemoració del naixement de l'autora. L'acte fou presidit per Salvador Giner, president de l'Institut d'Estudis Catalans, i comptà amb l'assistència de Joan Manuel Tresserras, conseller de Cultura i Mitjans de Comunicació de la Generalitat de Catalunya. Lectura de textos de Mercè Rodoreda, a càrrec d'Enric Casassas, i interpretació musical de Pascal Comelade, al pati.

— Sala Prat de la Riba, 21 i 22 d'octubre. Workshop sobre «Plant functional genomics: from model plants to real crops».

— Sala Nicolau d'Olwer, 22 d'octubre. Acte inaugural de l'exposició «Els arxius de Joan Fuster».

— Hall de l'edifici polivalent, Universitat de Lleida, del 27 d'octubre al 16 de novembre. Exposició sobre «Metges catalans a l'exili».

— Sala Prat de la Riba i Sala Nicolau d'Olwer, 28 i 29 d'octubre. VII Simposi de Neurobiologia Experimental.

— Sala Pi i Sunyer, 5 de novembre. Acte inaugural de l'exposició «Fer país, conèixer món». En acabar l'acte, visita a l'exposició al claustre de la planta baixa.

— Sala Pi i Sunyer, 10 de novembre. Projectió del documental *Ser Joan Fuster*, produït pel Taller d'Audiovisuals i la Càtedra Joan Fuster de la Universitat de València. En el mateix acte presentació del llibre d'entrevistes amb el mateix títol.

— Sala Prat de la Riba, 10 de novembre. Inauguració de l'exposició «Realitat i vitalitat de la llengua catalana», a càrrec de Joan Martí i Castell, president de la Secció Filològica; Elisenda Romeu, presidenta de la Federació d'Organitzacions per la Llengua Catalana (FOLC), i Jordi Solé, comissari de l'exposició. Cloenda de l'acte de Bernat Joan, secretari de Política Lingüística de la Generalitat de Catalunya.

— Sala Prat de la Riba, 11 de novembre. Sessió en memòria de Rafael Caria (l'Alguer, 1941-2008), membre corresponent de l'IEC. Amb la presència

de Josep-Lluís Carod-Rovira, vicepresident del Govern de la Generalitat de Catalunya, i la participació de Pere Lluís Alvau, periodista i promotor cultural; Luca Scala, coordinador del Centre de Recursos Pedagògics Maria Montessori; August Bover, president de la Societat Catalana de Llengua i Literatura de l'IEC; Joan Martí i Castell, president de la Secció Filològica de l'IEC, i Salvador Giner, president de l'Institut d'Estudis Catalans.

— Sala Prat de la Riba, 12, 13 i 14 de novembre. VI Reunió del Grup de Microbiologia Industrial i Biotecnologia Microbiana de la Societat Espanyola de Microbiologia.

— Sala Pi i Sunyer, 13 de novembre. Sessió sobre *Cartells i etiquetes alimentàries: abans i ara*. Amb la intervenció de Víctor Gómez, coordinador del projecte BioPol Parc Científic de la Salut, Universitat de Barcelona, historiador i autor de l'exposició «Anuncis», i Claudi Mans, catedràtic del Departament d'Enginyeria Química de la Universitat de Barcelona i autor del llibre *Els secrets de les etiquetes*.

— Sala Nicolau d'Olwer, 13 de novembre. Grup de treball Societat Catalana de Fotògrafs de la Natura. Cicle «Projeccions de Fotografia de Natura»: *Malvines*, a càrrec de Jordi Xampeny i Antoni Fernández.

— Casa de la Cultura, 14 i 15 de novembre. La Secció Filològica de l'IEC a Benavarri.

— Sala Pere i Joan Coromines, 17 de novembre. Sessió de recepció del membre numerari de la Secció de Ciències Biològiques Joan Jofre. Discurs de recepció sobre el tema *Canvi climàtic i malalties infeccioses*.

— Sala Nicolau d'Olwer, 19, 20 i 27 de novembre. Curs de màrqueting farmacèutic.

— Sala Pere i Joan Coromines, 22 de novembre. Sessió: «De la mesura del meridià de París a la geodèsia d'avui». En commemoració dels dos-cents anys de les mesures del meridià fetes per Francesc Aragó.

— Facultat de Veterinària, Universitat Autònoma de Barcelona (Bellaterra), del 25 al 28 de novembre. VII Workshop sobre «Mètodes ràpids i automatització en microbiologia alimentària».

— Escola Tècnica Superior d'Enginyeria Agrària, Universitat de Lleida, 27 de novembre. VIII Memorial Enric Casassas *Bioteχνologia industrial*.

— Facultat de Lletres, Universitat de Girona, 1 i 2 de desembre. Congrés en commemoració del vuitè centenari del naixement de Jaume I «Economia rural i articulació urbana. Jaume I, família i Cort».

— Sala Nicolau d'Olwer, 2 de desembre. Acte d'homenatge a Marc-Aureli Vila i Comaposada (1908-2001), soci fundador i honorari de la Societat Catalana de Geografia, en ocasió del centenari del seu naixement. Amb la intervenció de

Joan Vilà-Valentí, membre de l'Institut d'Estudis Catalans; Juliette Vila Sinclair-Spence, néta del geògraf, i Josep-Lluís Carod-Rovira, vicepresident del Govern de la Generalitat de Catalunya.

— Matí: Aula capella de l'Escola Tècnica Superior d'Enginyeria Industrial de Barcelona (ETSEIB). Tarda: Sala Nicolau d'Olwer, 16 de gener. Congrés Internacional «L'àlgebra a la península Ibèrica en el segle XVI. Pedro Núñez (1502-1578)».

— Sala Pi i Sunyer, 26 de gener. Comunicació científica: *Són segurs els aliments que mengem?*, a càrrec d'Abel Mariné, membre de la Secció de Ciències Biològiques i catedràtic de nutrició i bromatologia de la Facultat de Farmàcia, Universitat de Barcelona.

— Sala Pere i Joan Coromines / Pati, 2 de febrer. Inauguració de l'exposició «Universitat Catalana d'Estiu, Prada (Conflent), 1969-2008. 40 anys».

— Parc Científic de Barcelona, 7 de febrer. III Matinal de Noves Tecnologies en Microscòpia Electrònica, «Reconeixement molecular *in situ*, criomicroscòpia i tomografia». Coordinadora: Neus Cols, Departament de Genètica, Universitat de Barcelona.

— Sala d'actes, Institut Cavanielles de Biodiversitat i Biologia Evolutiva (València), 11 i 12 de febrer, Dia Darwin.

— Sala Prat de la Riba, 12 de febrer. Sessió de recepció del membre numerari Joaquim Arnau Querol. Discurs

de recepció sobre *La integració acadèmica i social dels alumnes nousvinguts a l'aula ordinària: un estudi de casos*. Resposta de Josep González-Agàpito, membre numerari de la Secció de Filosofia i Ciències Socials.

— Antiga seu del Centre Tecnològic Forestal de Catalunya, 28 de febrer i 1 de març. Cursos naturalistes del 2009. Curs «Identificació de rastres i seguiment de fauna a la neu», a càrrec de David Guixé, biòleg.

— Pati, del 3 al 6 de març. Exposició experimental de Física, 2a edició «La Física és a la base de tot».

— Sala Puig i Cadafaleh, 11 de març. Secció de Viticultura i Enologia de la Institució Catalana d'Estudis Agraris. Tast sobre *La garnatxa i el terror*.

— Sala Prat de la Riba, 13 de març. Lliurament de premis de l'Olimpíada de Física i dels treballs de recerca de batxillerat 2008.

— Universitat de Vic, edifici de la Torre dels Frares, 21 i 22 de març. Cursos naturalistes del 2009. «Curs pràctic sobre conservació de rapinyaires nocturns: el cas del mussol comú a la Plana de Vic», a càrrec de Jordi Baucells, Hugo Framis, Guillem Mas, Grup de treball del mussol comú en el projecte Rapinyaires Nocturns de Catalunya, Projecte Mussol del Grup de Naturalistes d'Osona (GNO-ICHN), i Gregori Conill, Projecte Mussol del GNO-ICHN.

— Sala Nicolau d'Olwer, 23, 24, 25 i 26 de març. Secció de Biologia i In-

dústria de la Societat Catalana de Biologia. Curs d'introducció a la indústria alimentària: «El departament de qualitat a la petita i mitjana empresa».

— Diversos espais de Catalunya, País Valencià i Illes Balears, 25 de març. Celebració de les Proves Cangur 2009 a Catalunya, País Valencià i Illes Balears.

— Sala Pere i Joan Coromines, 26 de març. Sessió de recepció de la membre numerària de la Secció Maria Corominas. Discurs de recepció sobre el tema *Televisió local a Catalunya*. Resposta de Miquel de Moragas, membre numerari de la Secció de Filosofia i Ciències Socials.

— Sala Nicolau d'Olwer, 2 d'abril. Acte d'inauguració de l'exposició «Maria Àngels Anglada 1930/1999. Vida i obra».

— Sala Prat de la Riba, 15 d'abril. Sessió de recepció del membre numerari de la Secció, Jaume de Puig i Oliver. Discurs de recepció sobre *Ambigüitats i paradoxes sibiudianes*.

— Aula Magna, Facultat de Biologia, Universitat de Barcelona, 16 d'abril. Simposi sobre «La teoria de l'evolució en el segle XXI»

— Sala Prat de la Riba, 22 d'abril. Acte de lliurament dels Premis Sant Jordi 2009 de l'IEC.

— Atri de la Casa de Convalescència, 23 d'abril. Homenatge a l'escriptora M. Àngels Anglada. Cantata infantil *Les veus misterioses*, amb text de Maria Àngels Anglada i música de Josep Bau-

cells, dirigida per Santi Escura i interpretada pel cor infantil i grup orquestral Versatile 09, del Casino Menestral Figuerenc.

— Museu Comarcal de Ciències Naturals, 25 i 26 d'abril. Cursos naturalistes del 2009. Curs «Els últims dinosaures d'Europa», a càrrec de Bernat Vila, investigador de l'Àrea de Recerca del Mesozoic, Institut Català de Paleontologia; Violeta Riera, Departament de Geologia, Universitat Autònoma de Barcelona, i Rodrigo Gaete, Museu d'Isona i Conca Dellà.

— Auditori del Centre de Cultures i Cooperació Transfronterera del Campus de Capponet, Universitat de Lleida, 29 d'abril. *Sonets*: Música i literatura. Arquitectura i Territori. Lleida, Primavera-Tardor 2009. Sessió «Alfabet de futur», per Feliu Ventura.

— Sala Pi i Sunyer, 7 de maig. Curs «Estudis recents en hidrologia fluvial i transport de sediment», a càrrec de Luis Outeiro, investigador del Departament de Geografia Física i Anàlisi Geogràfica Regional de la Universitat de Barcelona, i de Joaquim Farguella, tècnic de l'Agència Catalana de l'Aigua i professor de la Universitat de Barcelona. Coordinador: Xavier Úbeda, professor de geografia de la Universitat de Barcelona.

— Sala Prat de la Riba, 12 de maig. Lliurament de premis dels XVI Problemes a l'esprint segon cicle d'ESO i batxillerat

— Sala Pi i Sunyer, 14 de maig. Curs «Estudis recents en hidrologia fluvial i transport de sediment», a càrrec de Joan Estrany, investigador del Departament de Ciències de la Terra de la Universitat de les Illes Balears, i de Damià Vericat, investigador del Centre Tecnològic Forestal de Catalunya. Coordinador: Xavier Úbeda, professor de geografia de la Universitat de Barcelona.

— Institut Menorquí d'Estudis, 21, 22 i 23 de maig. 5a Escola Europea de Primavera d'Història de la Ciència i Popularització: Workshop Internacional *Radioactivity in the public sphere*. Amb la intervenció de Xavier Roqué, Centre d'Història de la Ciència (CEHIC), Universitat Autònoma de Barcelona; Melissa Smith, Universitat de Manchester; Soraya Boudia, Universitat Louis Pasteur, Estrasburg; Alfredo Menéndez-Navarro, Universitat de Granada, i Bruno Strasser, Universitat de Yale.

— Cases d'en Puig, 23 i 24 de maig. Cursos naturalistes del 2009. Curs «Iniciació a la fotografia de la natura», a càrrec d'Albert Masó, biòleg i fotògraf de natura, Societat Catalana de Fotògrafs de Natura - Institució Catalana d'Història Natural, i Roberto Bueno, fotògraf de natura, Societat Catalana de Fotògrafs de Natura - Institució Catalana d'Història Natural.

— Sala Puig i Cadafalch, 25, 26, 27, 28 i 29 de maig. Curs «Gestió de projectes de recerca i desenvolupament».

— Auditori de l'Àgora Jordi Rubió i Balaguer, Campus de la Ciutadella, Universitat Pompeu Fabra, 25 de maig. Acte de lliurament de premis de les Proves Cangur 2009. L'acte fou presidit per José Montilla, president de la Generalitat de Catalunya, i comptà amb la presència de Josep Joan Moreso, Rector Magnífic de la Universitat Pompeu Fabra, i Salvador Giner, president de l'Institut d'Estudis Catalans.

— Pati de l'Institut d'Estudis Ilerdencs, 27 de maig. *Sonets*: Música i literatura. Arquitectura i Territori. Lleida, Primavera-Tardor 2009. Sessió «Lletres d'aigua», per Jesús Fusté.

— Sala Prat de la Riba, 27, 28 i 29 de maig. 4th Meeting of the Intracellular Proteolysis Network.

— Sala Pi i Sunyer, 28 i 29 de maig. «Primavera Pedagògica».

— Sala Pere i Joan Coromines, 28 de maig. Inauguració de l'exposició «Mirades creuades: Miquel Martí i Pol i Antoni Miró».

— Sala Pi i Sunyer, 2, 3, 4 i 5 de juny. Curs bàsic d'estadística.

— Sala Nicolau d'Olwer, 12 de juny. Cicle «Projeccions de Fotografia de Natura»: *Estiu àrtic - Expedició a l'arxipèlag Svalbard*, a càrrec d'Hèlios Dalmau, Roger Eritja, Pau Núñez, Miguel A. Pedrera i Jordi Xampeny.

— Sala Nicolau d'Olwer, 15 de juny. Comunicació científica: *La sobrepesca*, a càrrec de Jordi Leonart, membre de l'IEC.

— Sala Prat de la Riba, 17 de juny. Sessió conjunta «La reintroducció de grans vertebrats a Catalunya: bases biològiques i ecològiques». Hi intervingueren: Eduard Durany, Thalassia Estudis Ambientals; Carme Rossell, Minuartia, i Santiago Palazón, Servei de Protecció de la Fauna, Flora i Animals de Companyia, Departament de Medi Ambient i Habitatge, Generalitat de Catalunya.

— Claustre de la Seu Vella (Lleida), 17 de juny. *Sonets*: Música i literatura. Arquitectura i Territori. Lleida, Primavera-Tardor 2009. Sessió «L'escriptor inexistent», per Montse Castellà (Terres d'Ebre).

— Sala Prat de la Riba, 18 de juny. Sessió de recepció del membre corresponent de la Secció Ambler H. Moss. Discurs de recepció sobre *La situació de Catalunya en el marc de les actuals relacions internacionals*. Resposta de Josep M. Casasús, membre numerari de la Secció de Filosofia i Ciències Socials.

— Casa del Parc Nacional d'Espot (Espot), 4 i 5 de juliol. Cursos naturalistes del 2009. Curs «Biologia i conservació dels tetraònids als Pirineus», a càrrec de Jordi Canut, tècnic de fauna del Parc Nacional d'Aigüestortes i Estany de Sant Maurici.

— Sala Pi i Sunyer, 6 de juliol. Curs d'actualització sobre «Eros: Aspectes de l'amor en el món antic». Sessió «Eros en las cosmogonías: presencia y figuras», a càrrec de Natàlia Palomar. «Sexe, ferti-

litat i folklore», a càrrec de Montserrat Camps.

— Sala Pi i Sunyer, 7 de juliol. Curs d'actualització sobre «Eros: Aspectes de l'amor en el món antic». Sessió «Eros, un mite canviant», a càrrec de Jordi Pàmias. «El melodioso erotismo del monstruo», a càrrec d'Anna Iriarte.

— Claustre de la Biblioteca Pública (Lleida), 8 de juliol. *Sonets*: Música i literatura. Arquitectura i Territori. Lleida, Primavera-Tardor 2009. Sessió «Poetes a la Franja» per Duo Recapte (la Franja).

— Sala Pi i Sunyer, 8 de juliol. Curs d'actualització sobre «Eros: Aspectes de l'amor en el món antic». Sessió «Eros a la comèdia mitjana: aspectes i imatges», a càrrec de Rubén Montañés. «L'amor en la poesia hel·lenística», a càrrec de Carles Garriga.

— Sala Pi i Sunyer, 9 de juliol. Curs d'actualització sobre «Eros: Aspectes de l'amor en el món antic». Sessió «El amor en los poemas épicos de Apolonio de Rodas y Nono de Panópolis», a càrrec de Guillermo Montes. «L'amor en la novel·

la grega: entre la malaltia i la passió», a càrrec de Carles Miralles.

— Sala Pi i Sunyer, 13 de juliol. Curs d'actualització sobre «Eros: Aspectes de l'amor en el món antic». Sessió «Eros i Tànatos», a càrrec de Montserrat Jufresa. «Amors agraciats i amors desgraciats a la poesia bucòlica», a càrrec de Xavier Espluga.

— Sala Pi i Sunyer, 14 de juliol. Curs d'actualització sobre «Eros: Aspectes de l'amor en el món antic». Sessió «Plató: amor i filosofia», a càrrec de Jordi Sales. «Amor i *philia* en Aristòtil», a càrrec de Miguel Candel.

— Sala Pi i Sunyer, 15 de juliol. Curs d'actualització sobre «Eros: Aspectes de l'amor en el món antic». Sessió «Helena tràgica», a càrrec de Jaume Almirall. «*Seruitium amoris* a l'elegia llatina», a càrrec de Josep Maria Escolà.

— Sala Pi i Sunyer, 16 de juliol. Curs d'actualització sobre «Eros: Aspectes de l'amor en el món antic». Sessió «La tradició contemporània de l'eros grec», a càrrec de Pau Gilabert. «L'Amor en les *Metamorfosis* d'Ovidi», a càrrec de Noemí Moncunill.

VIII. Societats filials

Les societats filials tenen per objectiu el conreu d'una o de diverses especialitats científiques o culturals. Són part integrant de l'estructura acadèmica i organitzativa de l'IEC com a entitats autònomes, i estan adscrites a una de les cinc seccions.

Les societats filials es regeixen per una reglamentació pròpia. Els presidents de les societats filials, durant l'exercici reglamentari de llur càrrec, assisteixen a

les reunions de la secció corresponent i als plens de l'Institut.

El president de l'IEC, els presidents de les societats filials i els delegats que hi té l'Institut constitueixen la Comissió de les Societats Filials, la qual s'ha de reunir, com a mínim, una vegada a l'any per tal de tractar els afers d'interès comú.

A continuació hi ha la relació d'activitats de les societats, ordenades aquestes segons l'any de creació.

Institució Catalana d'Història Natural

Any de fundació: 1899

JUNTA DIRECTIVA

Fins al 30 de juny de 2009

President: JOSEP MARIA NINOT I SUGRAÑES

Vicepresident: JOAN PINO I VILALTA

Secretari: XAVIER ESCUTÉ I GASULLA

Tresorer: MARC MARTÍN I PÉREZ

Vocals: ROSER CAMPENY I VALLS
MOISÈS GUARDIOLA I BUFÍ

PERE LUQUE I PINO

NÚRIA MORRAL I NADAL

ORIOL OMS I LLOBET

XAVIER SABATÉ I ROTÉS

DELFI SANUY I CASTELLS

FLORENCI VALLÈS I SALA

Des de l'1 de juliol de 2009

JOSEP MARIA NINOT I SUGRAÑES

XAVIER ESCUTÉ I GASULLA

MOISÈS GUARDIOLA I BUFÍ

MARC MARTÍN I PÉREZ

ÒSCAR ALOMAR I KURZ

ROSER CAMPENY I VALLS

PERE LUQUE I PINO

NÚRIA MORRAL I NADAL

ORIOL OMS I LLOBET

JOAN PINO I VILALTA

FLORENCI VALLÈS I SALA

Delegat de l'IEC: JOSEP VIGO I BONADA

JOAQUIM GOSÁLBEZ I NOGUERA

Representant de la delegació del Bages: FLORENCI VALLÈS I SALA

Representant de la delegació del País Valencià: MÀRIUS MARTÍNEZ I MARTÍ

Representant de la delegació d'Osona: GREGORI CONILL

Representant de la delegació

de la Franja de Ponent:

GUILLEM CHACÓN I CABAS

Representant de la delegació de la Garrotxa:

XAVIER OLIVER I MARTÍNEZ-FORNÉS

Delegacions:

Delegació del Bages

Delegació del País Valencià

Delegació d'Osona

Delegació de la Franja de Ponent

Delegació de la Garrotxa

Grups de treball:

Oxygastra, grup d'estudi dels odonats

de Catalunya
Societat Catalana de Fotògrafs
de la Natura

Societats adherides:

Centre d'Estudis de la Natura
del Barcelonès Nord
Centre d'Història Natural de la Conca
de Barberà
Grup Mineralògic Català
Societat Catalana de Lepidopterologia
Societat Catalana de Micologia
Estació Biològica de l'Aiguabarreig
Associació Ibèrica de Mirmecologia
Associació Catalana de Malacologia
Objectiu Natura, Associació
de Fotògrafs de Natura de Catalunya
Associació d'Amics del Museu
de Ciències Naturals de Barcelona
Museu de Ciències Naturals
de Barcelona

Nombre de socis:

1.012

Sessions científiques

— IEC, 9 de desembre de 2008. «Els boscos de Catalunya s'assequen? Evidències recents», a càrrec de Carles Gracia (Departament d'Ecologia, Facultat de Biologia, UB; Centre de Recerca Ecològica i Aplicacions Forestals, CREAF, UAB).

— IEC, 22 de gener de 2009. Sessió inaugural del curs 2008-2009. «Reintroducció del falcó peregrí a Barcelona: un cop d'ull al passat per millorar

l'enfocament futur», a càrrec d'Eduard Durany i de Pere Alzina.

— Universitat de Vic, 25 de febrer de 2009. «Conservació de la fauna en espais agrícoles», a càrrec de David Giralt i de Gerard Bota, biòlegs.

— ETSEA, UdL, 25 de març de 2009. «Aspectes de la recessió o declivi i ecologia dels amfibis», a càrrec de Miguel Tejedo, biòleg (Estació Biològica de Doñana).

— Facultat de Biologia, UB, 28 d'abril de 2009. «Conservació flora amenaçada», a càrrec d'Eva Moragues, biòloga (Conselleria de Medi Ambient de les Illes Balears).

— Facultat de Ciències, UAB, 14 de maig de 2009. «Perspectives i reptes en la conservació de la flora a Catalunya», a càrrec de Llorenç Sáez, biòleg.

— Cases d'en Puig, Ajuntament del Prat de Llobregat, 8 de juny de 2009. «El Llobregat, un riu salinitzat», a càrrec de Jordi Badia, biòleg.

Cursos naturalistes

— Hortsavinyà, 20 i 21 de setembre de 2008. «L'estudi dels arbres i les fustes de Catalunya. Aplicacions de la dendrologia», impartit per Raquel Carreras Rivery, doctora en biologia, especialista en conservació i identificació de la fusta, i Evarist March i Sarlat, botànic.

— Olot, 27 i 28 de setembre de 2008. «Introducció a les tècniques de cens de vertebrats terrestres», impartit per Santi Mañosa Rifé, doctor en biologia.

— Vic, 21 i 22 de febrer de 2009. «Bases pràctiques per a la custòdia del territori», a càrrec de l'equip tècnic de la Xarxa de Custòdia del Territori.

— Plana de Vic, 21 i 22 de març de 2009. Curs pràctic sobre conservació de rapinyaires nocturns: «El cas del mussol comú a la plana de Vic», a càrrec de Jordi Baucells, Hugo Framis i Guillem Mas (Grup de treball del mussol comú

en el projecte RAPNOCCAT, Rapinyaires Nocturns de Catalunya, Projecte Mussol del Grup de Naturalistes d'Osona - ICHN) i de Gregori Conill (Projecte Mussol del Grup de Naturalistes d'Osona - ICHN).

— Delta del Llobregat, 30 i 31 de maig de 2009. «Iniciació a la fotografia de la natura», a càrrec d'Albert Masó, biòleg i fotògraf de natura de la Societat Catalana de Fotògrafs de Natura (SCFN) - ICHN, i de Roberto Bueno, fotògraf de natura de la Societat Catalana de Fotògrafs de Natura (SCFN) - ICHN.

— Espot, 4 i 5 de juliol de 2009. «Biologia i conservació dels tetraònids als Pirineus», a càrrec de Jordi Canut, tècnic de Fauna del Parc Nacional d'Aigüestortes i Estany de Sant Maurici.

Seminaris i jornades

— Menorca, 3, 4 i 5 d'octubre de 2008. Commemoració del 75è aniversari de la trobada de la ICHN a Menorca.

— Barcelona, del 5 al 14 d'octubre de 2008. Participació en el Congrés Mundial de la Natura de la UICN.

— IEC, 25 de novembre de 2008. Sessió conjunta CREAM-SCB-ICHN: «Perspectives en l'ús de l'aigua als ecosistemes terrestres». Hi intervingueren: Javier Retana (CREAF); Lluís Tort (SCB); Josep Maria Ninot (ICHN); Robert Savé (IRTA); Francisco Lloret (CREAF); Lluís Brotons (CTFC); Pilar Llorens (IJA -

CSIC); Santi Sabaté (UB i CREAM); Francesc Sabater (UB); Joan Albert López Bustins i Eduard Pla (CREAF); Xavier Pons (CREAF i UAB); Jordi Pastor (ACA), i David Saurí (UAB).

— IEC, 17 de juny de 2009. Sessió conjunta ICHN-SCB. «La reintroducció de grans vertebrats a Catalunya: bases biològiques i ecològiques». Hi intervingueren: Eduard Durany (Thalassia estudis ambientals); Carme Rosell (Minuartia); Santiago Palazón (Servei de Protecció de la Fauna, Flora i Animals de Companyia, Departament de Medi Ambient i Habitatge). Presentaren l'acte Joandomènec Ros, vicepresident de l'IEC, i Josep Maria Ninot, president de la ICHN.

Projectes

— «Els sistemes naturals de les Planes de Son i la Mata de València». Estudi pluridisciplinari sobre els sistemes naturals d'aquest sector pirinenc en el qual participen vint-i-un equips diferents de recerca.

— «Estat del medi natural de Catalunya». Projecte d'elaboració d'un sistema d'indicadors per a avaluar l'estat del medi natural de Catalunya pel que fa a la biodiversitat.

— «Recull de noms catalans de plantes». Projecte endegat pel TERMCAT per tal de donar a conèixer els noms de les plantes.

— «Llibre vermell de la flora vascular de Catalunya». En aquest llibre

es recolliran les dades sobre l'estat de conservació de les espècies rares, endèmiques i amenaçades de Catalunya.

— «Catàleg dels invertebrats amenaçats de Catalunya». Seguiment de les espècies del catàleg d'invertebrats amenaçats classificades com «en perill».

— Fundació Observatori per a la Sostenibilitat de Catalunya. La ICHN participa en la creació d'aquest observatori.

— Web de sortides naturalistes. Proposta de sortides autoguiades per a conèixer els diferents components del medi natural dels espais d'interès natural dels Països Catalans. Les primeres sortides se centren en els espais següents: Delta del Llobregat, Sant Llorenç del Munt, serra d'Almenara, serra de Milany, serra de Tivissa i serra de Vilobí.

Premi per a estudiants

El jurat format per Roser Campeny i Valls, Núria Morral i Nadal i Marc Martín va atorgar el premi per a estudiants, convocat per trentena vegada, a Núria Sánchez Millaruelo pel treball *Distribució de les espècies de quironòmids al delta del Llobregat i aplicació del protocol CPET (chironomid pupal exuviae technique) de valoració de la qualitat de l'aigua*.

Publicacions

— *Notícies de la Institució*, números 79, 80, 81, 82, 83 i 84.

Col·laboracions i participació

— S'han impartit conferències en el marc d'activitats organitzades per altres entitats a l'Institut d'Estudis Catalans, a la Universitat de Girona, a la Universitat de Lleida, a la Universitat de Vic, etc.

— Participació en la Xarxa Catalana de Custòdia del Territori.

— La ICHN forma part de la Xarxa Temàtica d'Estudi de la Biodiversitat i de la Xarxa Temàtica per a la Divulgació de la Biodiversitat.

— És membre del Comitè Tècnic de la Fundació Fòrum Ambiental.

— És membre del Consell Consultiu del Consorci per a la Protecció i la Gestió de l'Espai d'Interès Natural de l'Alta Garrotxa.

— És membre del Consell Consultiu del Parc de Collserola.

— És membre del Consell Consultiu de l'Espai Rural de Gallecs.

— Manté un conveni de col·laboració amb la Federació d'Entitats Excursionistes de Catalunya (FEEC).

— És una organització signant del Compromís Ciutadà per la Sostenibilitat - Agenda 21 de Barcelona.

— La Institució ha estat convidada a participar al Consell Assessor de l'Observatori del Paisatge de Catalunya.

— És membre de la Comissió per a la Sostenibilitat de les Terres de l'Ebre, en la qual participa com a representant del sector científicotècnic.

— Participa en la constitució de l'Observatori de la Sostenibilitat de Catalunya, juntament amb la Universitat Politècnica de Catalunya i la Fundació Fòrum Ambiental.

— Conveni amb el Prat.

— Col·laboració amb el programa *El medi ambient* de TV3 per enregistrar reportatges sobre Collserola i la serra de Milany.

Delegació del Bages

Cicle de sortides naturalistes de llevant de Catalunya de temàtica tant biològica com geològica per donar a conèixer més indrets que tenen una natura interessant, de llevant i cap a ponent de Manresa, a càrrec de Florenci Vallès i Jordi Badia, biòlegs, amb la col·laboració puntual d'altres naturalistes experts en temes concrets.

11 d'octubre de 2008. D'Espinalbet a Peguera (Berguedà).

8 de novembre de 2008. El Collsacabra (Osona).

13 de desembre de 2008. Les carenes del Montcau (Bages).

17 de gener de 2009. El delta de l'Ebre (Montsià i Baix Ebre).

14 de febrer de 2009. El cap de Creus.

14 de març de 2009. L'aiguabarreig del Segre, el Cinca i l'Ebre (Segrià).

18 d'abril de 2009. Vall del Bac i zona volcànica (Garrotxa).

9 de maig de 2009. El massís del Montsià.

13 de juny de 2009. La ribera Salada, les salines d'Odèn i la Móra Comdal (Solsonès).

4 de juliol de 2009. El Canigó (Conflent).

Sessions teòriques

3 d'octubre de 2008. *Website* «El medi natural del Bages», a càrrec de Jordi Badia, biòleg.

24 d'octubre de 2008. «Geologia i relleu de Catalunya», a càrrec d'Oriol Oms, geòleg.

Projectes

— Web del medi natural del Bages. Manteniment i actualització de continguts.

— Estudi interdisciplinari del torrent Salat d'Horta d'Avinyó (Bages). Estudi dels sistemes naturals d'aquest torrent en el qual participen diversos grups de recerca.

— Projecte de reintroducció de la cigonya al Bages. Amb el suport de la Fundació Territori i Paisatge de Caixa Catalunya.

— Revisió i senyalització dels itineraris de natura de Manresa.

Delegació d'Osona

Cicle de sortides naturalistes, guiades per especialistes, membres del Grup Naturalistes d'Osona.

14 de març de 2009. L'aiguabarreig del Segre, el Cinca i l'Ebre.

29 de març de 2009. Sortida del Projecte Mussol: coneixerem el mussol comú.

18 d'abril de 2009. La vall del Bac i la zona volcànica de la Garrotxa.

18 d'abril de 2009. Sortida d'amfibis.

10 de maig de 2009. Gorg de Llitons i Puigcastellet.

9 de maig de 2009. El massís del Montsià.

16 de maig de 2009. Les orquídi-
es.

27 de juny de 2009. Fauna aquàtica: peixos i macroinvertebrats.

26 de juliol de 2009. Els odonats: libèl·lules i espiadimonis.

Projectes

— Projecte Mussol. Instal·lació i control de caixes niu; realització de censos i alliberament de polls.

— Projecte Basses. Elaboració i manteniment del catàleg; actuacions de restauració i conservació; divulgació, informació i col·laboració amb altres institucions científiques.

— «Custòdia del Territori». Elaboració del Pla Estratègic del GNO i altres actuacions de custòdia.

— Projecte Gralla. Recollida d'informació i bibliografia.

— Realització de la Marató Ornitològica Hivernant d'Osona (MOHO).

— Participació en el cens d'ocells aquàtics hivernants de Catalunya.

— Pla de gestió de la finca dels cingles de l'Avenc.

— Instal·lació de cartells informatius a l'EIN de Collsacabra.

Activitats formatives

— 20 de setembre de 2008. «Introducció al reconeixement d'ortòpters (saltamarins i grills)», a càrrec de Rafael Carbonell (DG ICHN). Sessió teòrica sobre les claus de determinació i una sortida d'identificació d'ortòpters.

— 27 i 28 de setembre de 2008. Curs naturalista «Introducció a les tècniques de cens de vertebrats terrestres», celebrat a Olot, a càrrec de Santi Mañosa, biòleg. Vint assistents.

Campanyes

— Campanya «Cabrerès 2009». Conjuntament amb el Museu de Ciències Naturals (Zoologia) de Barcelona, aquest any 2009 es recorda l'expedició entomològica que fa vuitanta-sis anys van realitzar Longí Navas i Ascensi Codina al massís del Cabrerès.

— «Coneguem les teixedes de Misaclops i de l'Orri a l'Alta Garrotxa». Sortida celebrada el 27 de juny per conèixer aquestes dues teixedes i les proves experimentals que s'estan desenvolupant actualment. L'activitat va ser guiada per Antònia Caritat.

Delegació de la Garrotxa

Projectes

— «Catàleg de flora vascular de la Garrotxa».

— «Grup *Orchis* d'estudi de les orquídes de la Garrotxa».

— «Programa de seguiment i conservació de la flora amenaçada».

— «Seguiment i assessorament en actuacions sobre cinc espècies vegetals de l'Alta Garrotxa».

— Col·laboració en el projecte «Protocol de germinació de l'endemisme *Allium pyrenaicum*».

— Col·laboració en el projecte «Estudi i optimització de protocols de germinació per quatre endemismes vegetals de la comarca de la Garrotxa».

— «Cartografia digital i eradicació de flora invasora de la Garrotxa».

— «Mapa de flora invasora de la Garrotxa».

— «Cartografia i tipificació de les rouredes de roure pèrol de la Garrotxa».

— «Catàleg de flora vascular, comunitat ornítica i coleòpters saproxílics dels boscos madurs de la Garrotxa».

— «Líquens dels boscos madurs de la Garrotxa».

— «Producció de glans i virosta en diferents boscos del Parc Natural de la Zona Volcànica de la Garrotxa».

— «Seguiment de la conservació del teix a l'Alta Garrotxa».

— «Seguiment de papallones diürnes (BMS) de la Garrotxa».

— «Tipificació de comunitats d'odonats per hàbitats a la Garrotxa».

— «Participació en l'atles d'odonats de Catalunya».

— «Tipificació de comunitats d'ortòpters per hàbitats a la Garrotxa».

— «Seguiment dels atropellaments d'amfibis i rèptils en carreteres de la Vall d'en Bas».

— «Atles d'amfibis i rèptils de la Vall d'en Bas».

— «Seguiment d'ocells d'interès de l'Alta Garrotxa».

Publicacions

Les orquídiades de la Garrotxa.

Catàleg de flora vascular de la Garrotxa.

III Seminari sobre Patrimoni Natural de la Comarca de la Garrotxa.

Catàleg de fauna vertebrada de la Garrotxa.

Lithodora: Novetats Botàniques de la Garrotxa, 2007.

Delegació de la Franja de Ponent

18 i 19 d'octubre de 2008. Seminari «Papallones: estudi, conservació i recurs turístic», a càrrec de Fernando Carceller, Guillem Chacon, David Fernández, Sandra Loder, Mike Lockwood, Vivian Siebering i Ramon Tremosa. Tingué lloc a

Areny de Noguera (Ribagorça) i comptà amb el suport de l'associació Cistus.

Del 8 al 16 de novembre de 2008. Curs «Gestió de fauna amenaçada: el cas del tití lleó daurat a la selva atlàntica de Brasil».

Grup de treball Oxygastra

Projectes

— Es col·labora amb el projecte ArtroCat aportant les referències bibliogràfiques de la base de dades d'Oxygastra.

— S'ha col·laborat en el projecte «Estat del medi natural de Catalunya».

— «Projecte sobre els odonats com a bioindicadors».

— «Atlas del odonats de Catalunya».

Grup de treball Societat Catalana de Fotògrafs de la Natura

Cicle de projeccions de natura

— IEC, 25 de setembre de 2008. «El riu és viu. El Llobregat des d'Abrera fins al delta», a càrrec de Joan Guillamat.

— IEC, 13 de novembre de 2008. «Malvines», a càrrec de Jordi Xampeny i Antoni Fernández.

— IEC, 16 de gener de 2009. «Kalahari Faces», a càrrec del fotògraf sud-africà Jaco Powell.

— 15 de maig de 2009. «El tresor de les Galápagos», a càrrec d'Oriol Mun-

tané, amb motiu del 150 aniversari de la mort de Charles Darwin. Tingué lloc a l'IEC.

— 12 de juny de 2009. «L'Àrtic», a càrrec d'Oriol Alamany. Tingué lloc a l'IEC.

Societat Catalana de Biologia

Any de fundació: 1912

JUNTA DIRECTIVA

President:	JAUME REVENTÓS I PUIGJANER
Vicepresident primer:	FERRAN AZORÍN I MARÍN
Vicepresident segon:	LLUÍS TORT I BARDOLET
Secretari general:	JOSEP CLOTET I ERRA
Vicesecretari:	ARCADI NAVARRO I CUARTIELLAS
Tresorera:	CARME SEGARRA I ROBERT
Vocal d'Acció Territorial:	JORDI BERMÚDEZ I MAS
Vocal de Comunicació:	HÉCTOR RUÍZ MARTÍN
Vocal d'Ensenyament:	ROSA PÉREZ I ROURA
Vocal primer. Lexicografia:	RICARD ROCA I PASCUAL
Vocal segona. Seccions:	ÀUREA NAVARRO I SABATÉ
Vocal cinquè. Publicacions:	FRANCESC PIFERRER I CIRCUNS
Vocal sisè. Estudiants:	JOAN DURAN I FERRER

Coordinadors de les seccions especialitzades

Secció

Aqüicultura

Biofísica

Biologia del Desenvolupament

Biologia Evolutiva

Biologia i Indústria

Biologia Molecular

Biologia Molecular del Càncer

Biologia de la Reproducció

Biologia i Societat

Ecologia Marina

Ecologia Terrestre

Ensenyament

Coordinador/a

Lluís Tort (UAB)

Pere Garriga (UPC)

Jordi Garcia-Fernández (UB)

Montserrat Papaceit (UB)

Ramon Roca (Almirall Prodesfarma)

Maribel Geli (CSIC)

Gabriel Capellà (Institut Català
d'Oncologia, ICO)

Francesca Vidal (UAB)

Cristina Junyent (Fundació Privada
Ciència en Societat)

Ramon Massana (Institut de Ciències
del Mar, ICM)

Josep Maria Espelta (CREAF)

Rosa Pérez (Escoles Betlem)

Genòmica i Proteòmica	de Premià de Dalt
Senyalització Cel·lular i Metabolisme	Francesc Xavier Avilés (UAB)
Fisiologia Vegetal	Francesc Viñals (UB)
Microbiologia	Josep M. Torné (CSIC)
	Mercè Berlanga (Dept. Microbiologia, Fac. Farmàcia, UB)
Neurobiologia Experimental	Josep Saura (UB)
Virologia	Miguel Á. Martínez (Fundació IrsiCaixa) i Ana Angulo (Institut d'Investigacions Biomèdiques August Pi i Sunyer, IDIBAPS)
Estudiants	Joan Duran (UB)
Alacant	Ivan Quesada (Universitat Miguel Hernández d'Elx)
Balears	Balbina Nogales (UIB)
Lleida	M. Ángeles de la Torre (UdL)
Pallars	Xavier Castells (Associació Lo Pi Negre)
València	Helena Mira (UV)
Vic	Jordi Planas (UVic)
Total de socis:	1.422

Activitats

— 5 de setembre de 2008, «Biologia i genètica de poblacions de l'ascidi invasor *Microcosmus squamiger*», a càrrec de Marc Rius, del Departament de Biologia Animal de la Universitat de Barcelona. Sala d'Actes del CMIMA-CSIC.

— 19 de setembre de 2008, «Redes ecológicas y cambio global», a càrrec de José M. Montoya, de l'Escola de Ciències Biològiques (Universitat Queen Mary de Londres) i del Departament de Biologia

Marina i Oceanografia de l'ICM. Sala d'Actes del CMIMA-CSIC.

— 27 de setembre de 2008, «Poden les matemàtiques ajudar la recerca en biomedicina?». Sala Nicolau d'Olwer de l'IEC.

— 30 de setembre de 2008, «Genètica evolutiva en llagostes de l'infraordre Achelata», a càrrec de Ferran Palero, del Departament de Genètica de la Universitat de Barcelona. Sala d'Actes del CMIMA-CSIC.

— 3 d'octubre de 2008, V Jornada d'Avenços en Ecologia, organitzada per la Secció de Biologia Aquàtica de la SCB. Centre d'Estudis Avançats de Blanes.

— 6 d'octubre de 2008, «Tara-Oceans: a circum-global expedition to explore the living ocean and its fate in a high CO2 world», a càrrec d'Eric Karsenti i Colomban de Vargas, del European Molecular Biology Laboratory (Heidelberg, Alemanya) i del Centre National de la Recherche Scientifique (CNRS, França). Sala d'Actes del CMIMA-CSIC.

— Del 6 al 10 d'octubre de 2008, «Taller criteris i eines per comunicar la meua recerca», organitzat per la Secció de Biologia i Societat de la SCB. Sala Nicolau d'Olwer i Sala Puig i Cadafalch de l'IEC.

— 10 d'octubre de 2008, «Growth rates and diel pattern of cell division in natural populations of marine ciliates», a càrrec de Takashi Ota, del Departament d'Enginyeria Biològica de la Universitat Ishinomaki Senshu, del Japó. Sala d'Actes del CMIMA-CSIC.

— 10 d'octubre de 2008, «Cicle de tallers a la Universitat de Girona: La recerca biomèdica avui», a càrrec de Joan J. Guinovart, de l'Institut de Recerca Biomèdica (Barcelona).

— 15 i 16 d'octubre de 2008, «International bladder cancer network». Sala Pere Coromines de l'IEC.

— Del 16 al 18 d'octubre de 2008, «18th Meeting of the european

society for urological research». Sala Prat de la Riba de l'IEC.

— 17 d'octubre de 2008, «Recor-ta, pega y colorea. Taller de manipulació del DNA», a càrrec de Josep Clotet, del Departament de Bioquímica de la UIC (Sant Cugat).

— 20 d'octubre de 2008, «The evolution of sex-biased gene expression», a càrrec de John Parsch, de la Universitat de Munic (Alemanya). Aula de Graus de la Facultat de Biologia (UB).

— 21 i 22 d'octubre de 2008, «Workshop on plant functional genomics: from model plants to real crops». Sala Prat de la Riba de l'IEC.

— 22 d'octubre de 2008, «Genoma dels homínids», a càrrec de Carlos Lalueza, de l'Institut de Biologia Evolutiva. Sala Turró de la RAMC (CSIC-UPF, Barcelona).

— 24 d'octubre de 2008, «SPICOSA: New Approaches for Integrated Coastal System Management», a càrrec de Dolores Blasco, Ben Tomlinson i Sergio Sastre, del Departament de Biologia Marina i Oceanografia de l'ICM. Sala d'Actes del CMIMA-CSIC.

— 24 d'octubre de 2008, «Organismes genèticament modificats (com es fan, per a què serveixen, crítiques i utilitats)», a càrrec de David Bueno, del Departament de Genètica de la UB (Barcelona).

— 25 d'octubre de 2008, «Jornada d'actualització científica per a profes-

sorat de secundària i batxiller dins de la setmana de la ciència i la tecnologia de la Universitat de València 2008», organitzada per la Secció de la SCB a València. Auditori Joan Plaça, Jardí Botànic, UV.

— 28 d'octubre de 2008, «Visites a l'Institut d'Ecologia Aquàtica». Institut d'Ecologia Aquàtica (IEA), Facultat de Ciències de la UdG.

— 28 i 29 d'octubre de 2008, VII Simposi de Neurobiologia Experimental. Sala Prat de la Riba i Sala Nicolau d'Olwer de l'IEC.

— 31 d'octubre de 2008, «Determinants oceanogràfics dels moviments dels ocells pelàgics», a càrrec de Jacob González-Solís Bou, de la Facultat de Biologia de la UB. Sala d'Actes del CMIMA-CSIC.

— 3 de novembre de 2008, «Genome-wide and local patterns of selection in maize», a càrrec de Maud Tenaillon (CNRS, de l'Station de Génétique, Gif-sur-Yvette, França). Facultat de Biologia de la UB.

— 6 i 7 de novembre de 2008, III Meeting Programme on Functional Integration of Membrane Traffic, Intracellular Signalling and Cytoskeleton Dynamics. Sala Nicolau d'Olwer de l'IEC.

— 7 de novembre de 2008, «Descripció bioquímica de la nova carbapenemasa VIM-13 i del seu integró portador en una soca clínica de *Pseudomonas ae-*

ruginosa», a càrrec de Carlos Juan Nicolau, de l'UINICS-UIB. Campus UIB.

— 7 de novembre de 2008, «Variación estructural y molecular en el genoma de los primates». Facultat de Medicina de la UdL.

— 7 de novembre de 2008, «Recam 2008: reunió científica anual de la Secció de Microbiologia de la SCB». Sala Pi i Sunyer de l'IEC.

— 11 i 12 de novembre de 2008, «Gimcana Biodiversa», adreçada a estudiants d'ensenyament secundari i batxillerat. Serra de Collserola.

— 12-14 de novembre de 2008, VI Reunió de Microbiologia Industrial i Biotecnologia. IEC.

— 14 de novembre de 2008, «El consorci esponja-microbis: Organismes senzills amb un funcionament complicat?», a càrrec de Marta Ribes, del Departament de Biologia Marina i Oceanografia de l'ICM. Sala d'Actes del CMIMA-CSIC.

— 17 i 18 de novembre de 2008, VIII Jornada de Virologia, sota el títol «Quasispecies: Past, present and future, 30th anniversary». Sala Prat de la Riba de l'IEC.

— 19, 21, 26 i 28 de novembre de 2008, visites guiades als laboratoris, adreçades a estudiants de secundària. Facultats de Medicina de Lleida, de Barcelona i de Vic.

— 19 de novembre de 2008, VI Jornada de Fisiologia Vegetal. Sala Pere Coromines de l'IEC.

— 19, 20 i 27 de novembre de 2008, Curs de màrqueting farmacèutic. Sala Nicolau d'Olwer de l'IEC.

— 20 de novembre de 2008, Sessió inaugural de la SCB, a cura de Jordi Camí, director general del Parc de Recerca Biomèdica de Barcelona. Sala Prat de la Riba de l'IEC.

— 21 de novembre de 2008, «Molecular Analysis of a regulatory network formed by LPS O-antigen, invasive and flhDC in *Yersinia enterocolitica*», a càrrec de Catalina Llompart, de CIME-RA (Bunyola, Mallorca). UIB.

— 21 de novembre de 2008, «Canvi global i conservació de les comunitats del coralligen de la Mediterrània», a càrrec de Quim Garrabou, del Departament de Biologia Marina i Oceanografia de l'ICM (Barcelona). Sala d'Actes del CMIMA-CSIC.

— 25 de novembre de 2008, V Jornada Conjunta CREAF-ICHN-SCB: «Perspectives en l'ús de l'aigua als ecosistemes terrestres». Sala Prat de la Riba de l'IEC.

— Del 25 al 28 de novembre de 2008, VII Workshop sobre Mètodes Ràpids i Automatització en Microbiologia Alimentària. Facultat de Veterinària de la UAB.

— 26 de novembre de 2008, presentació del volum 57 de *Treballs de la Societat Catalana de Biologia: L'ensenyament de la biologia en l'ESO i el batxillerat*. Sala Prat de la Riba de l'IEC.

— 28 de novembre de 2008, jornada anual conjunta: «Migració cel·lular i metàstasi». Sala Prat de la Riba de l'IEC.

— 29 de novembre de 2008, V Matinal de l'Evolució: «El llarg viatge de l'espècie humana». Jornada d'actualització científica per a professorat de secundària i batxiller dins de la Setmana de la Ciència i la Tecnologia de la UV 2008. Centre de Cultura Contemporània de València.

— 5 de desembre de 2008, «Teledetecció per satèl·lit en la UTM», a càrrec de Marcos Portabella, de la Unitat de Tecnologia Marina del CMIMA (Barcelona). Sala d'Actes del CMIMA-CSIC.

— 10 de desembre de 2008, Jornada de Santa Llúcia. Sala Nicolau d'Olwer de l'IEC.

— 10 de desembre de 2008, «Jornada sobre la funció, disfunció i regeneració de l'illot de Langerhans; implicació en la diabetis». Auditori de l'Institut de Bioenginyeria de la Universitat Miguel Hernández.

— 11 de desembre de 2008, sessió conjunta SCB-ICEA-ETSEA: «Un nou concepte del cultiu: Open Hidroponics. Modelització del cultiu, nutrició i estat hídric», a càrrec de Rafael Martínez i Carlos Hernández, de la Universitat Miguel Hernández d'Alacant. ETSEA, UdL.

— 12 de desembre de 2008, «5th Workshop On Biomedical Genomics And Proteomics», reunió periòdica de la Secció

de Genòmica i Proteòmica. Aula Magna de l'Hospital Germans Trias i Pujol (Badalona).

— 12 de desembre de 2008, «Modelling of mesoscale structure of coupled upwelling/downwelling events and the related input of nutrients to the upper mixed layer of the Gulf of Finland, Baltic Sea», a càrrec de Victor Zhurbas, del Marine Turbulence Laboratory (Shirshov Institute of Oceanology, Russian Academy of Sciences, Moscou). Sala d'Actes del CMIMA-CSIC.

— 15 de desembre de 2008, «DNA barcoding and the amphioxus-tapeworm-clam-stingray connection», a càrrec de Nicholas Holland, de l'Scripps Institute (Universitat de Califòrnia, San Diego, EUA). Facultat de Biologia de la UB.

— 15 de desembre de 2008, «Per què hi ha (encara) tants animals a l'Antàrtida?», a càrrec de Josep M. Gasol, del Departament de Biologia Marina i Oceanografia (ICM-CMIMA, Barcelona). Sala d'Actes de l'IES Joan Brudieu de la Seu d'Urgell.

— 19 de desembre de 2008, «Exploring the evolution of Gene Regulatory Networks in the Polychaete *Platynereis dumerilii*», a càrrec de Florian Raible (Max F. Perutz Laboratories, Campus Vienna Biocenter). Facultat de Biologia de la UB.

— 19 de desembre de 2008, «A study of potential effects of climatic

change on the ecosystems of the Mediterranean Sea: The Alboran Sea case», a càrrec de Jordi Solé (IMEDEA, CSIC, Mallorca). Sala d'Actes del CMIMA-CSIC.

— 9 de gener de 2009, «Seminari sobre nous avenços en ecologia microbiana». Institut de Ciències del Mar (Barcelona).

— 9 de gener de 2009, «*Klebsiella pneumoniae* coordinates the expression of lipid A modifications and capsule polysaccharide in response to antimicrobial peptides», a càrrec d'Enrique Llobet Brossa (CIMERA, Bunyola, Mallorca). UIB.

— 15 de gener de 2009, «Carbon biogeochemistry and greenhouse gas dynamics in boreal lakes and rivers: their potential role in regional C budgets», a càrrec de Paul del Giorgio (Universitat del Quebec a Mont-real). Sala d'Actes del CMIMA-CSIC.

— 23 de gener de 2009, «L'Institut de Biologia Evolutiva. Una presentació», a càrrec de Xavier Bellés (Institut de Biologia Evolutiva, Barcelona, CSIC). Sala d'Actes del CMIMA-CSIC.

— 23 de gener de 2009, «Detecció i diversitat del grup de *Roseobacter* en aigües costaneres sotmeses a impacte antropogènic», a càrrec de Joana Maria Piña Villalonga (Grup de Microbiologia, UIB). UIB.

— 28 de gener de 2009, «Malalties víriques emergents i zoonosis», a càrrec de F. Xavier Abad Morejón de Gi-

rón, gestor de laboratoris de biocontenció (CReSA, Centre de Recerca en Sanitat Animal). IEC.

— 29 de gener de 2009, «Xaperones bacterianes en cèl·lules d'insecte: efecte sobre la producció proteica en el sistema d'expressió de baculovirus», a càrrec de Mónica Martínez Alonso (Departament de Genètica i Microbiologia, UAB, Bellaterra). Hospital Clínic.

— 29 de gener de 2009, «Implicación de la eficiencia catalítica de la proteasa NS3/4 del virus de la hepatitis C (VHC) en la respuesta al tratamiento con interferón (INF)», a càrrec d'Ester Aparicio Prats (Fundació IrsiCaixa, Badalona). Hospital Clínic.

— 6 de febrer de 2009, «La FAO», a càrrec de Jordi Leonart, del Departament de Recursos Marins Renovables de l'ICM (Barcelona). Sala d'Actes del CMIMA-CSIC.

— 7 de febrer de 2009, III Matinal de Noves Tecnologies en Microscòpia Electrònica, «Reconeixement molecular *in situ*, criomicroscòpia i tomografia».

— 9 de febrer de 2009, «Origen of chromosomal inversions in *Drosophila*», a càrrec d'Alfredo Ruiz, del Departament de Genètica i Microbiologia de la UAB. Facultat de Biologia de la UB.

— 11 i 12 de febrer de 2009, Dia Darwin. Sala d'Actes de l'Institut Cavanilles de Biodiversitat i Biologia Evolutiva (València).

— 13 de febrer de 2009, «IO-NAV. Primer velero autònom oceano-gráfico», a càrrec de Marc Mateu Llevadot (Rücker Lypsa, Barcelona). Sala d'Actes del CMIMA-CSIC.

— 20 de febrer, «*Klebsiella pneumoniae* OmpA subverts the innate immune system», a càrrec de Catalina March (CIMERA, Bunyola, Mallorca). Campus de la UIB.

— 20 de febrer de 2009, «Rellevància del microzooplàncton en les xarxes tròfiques marines», a càrrec d'Albert Calbet, del Departament de Biologia Marina i Oceanografia de l'ICM, Barcelona. Sala d'Actes del CMIMA-CSIC.

— 21 de febrer de 2009, Dia Darwin. Facultat de Ciències de la Salut de la UIC.

— 27 de febrer de 2009, Curs de postgrau (7a edició): «Filogenès i genealogies de DNA: reconstrucció i aplicació».

— 27 de febrer de 2009, «Biogeochemical approaches to understand coral reef engineering and functioning», a càrrec de Christian Wild (Head of CORE, Universitat de Munic, Alemanya). Sala d'Actes del CMIMA-CSIC.

— 3 de març de 2009, «El projecte Genoma Neanderthal: cap a una definició genètica de la nostra espècie», a càrrec de Carlos Lalueza, dins de les activitats «Any Darwin» a la Facultat de Biologia de la UB.

— 11 de març de 2009, «Com gens tan conservats donen morfologies tan

diverses? L'evolució darwiniana a la llum de la genètica del desenvolupament», a càrrec del doctor Jaume Bagunyà (Departament de Genètica, Facultat de Biologia, UB). Sala Pere Coromines de l'IEC.

— 13 de març de 2009, «L'Observatori Microbià de Blanes: Per què i com», a càrrec del doctor Josep M. Gasol (Departament de Biologia Marina i Oceanografia, ICM).

— 18 de març de 2009, «Traduir Darwin, una experiència impagable per a un naturalista», a càrrec de Joandomènec Ros.

— 20 de març de 2009, «Mesoscale distribution patterns of zooplankton communities in the north Aegean Sea», a càrrec de Stamatina Isari (Hellenic Centre for Marine Research, Creta, Grècia, i Departament de Biologia Marina i Oceanografia).

— Del 23 al 26 de març de 2009, Curs d'introducció a la indústria alimentària: «Del departament de qualitat a la petita i mitjana empresa».

— 27 de març de 2009, «Physical principale in the self-assembly of virases», a càrrec de Toni Luque (Departament de Física Fonamental, Facultat de Física, UB). Sala d'Actes de l'ICM.

— 31 de març de 2009, presentació del volum 58 de la revista *Treballs de la Societat Catalana de Biologia: Les biotecnologies*, a càrrec de Pere Puigdomènec i Francesc Gòdia, editors. Sala Nicolau d'Olwer de l'IEC.

— 1 d'abril de 2009, «TGF-beta: de la citostasi a la progressió tumoral i a la metastasi», a càrrec de Roger Gomis, investigador d'Icrea (IRBB, Barcelona). Sala Nicolau d'Olwer de l'IEC.

— 3 d'abril de 2009, «El genoma de *Polaribacter sp.* MED152: un manual per a sobreviure a la superfície de l'oceà», a càrrec de Carles Pedrós-Alió (Departament de Biologia Marina i Oceanografia, ICM, Barcelona). Sala d'Actes del CMIMA-CSIC.

— 3 d'abril de 2009, «How *Yersinia enterocolitica* resists antimicrobial peptides», a càrrec de M. del Mar Reinés Bennàssar (CIMERA, Bunyola, Mallorca). Campus de la UIB.

— 16 d'abril de 2009, simposi: «La teoria de l'evolució en el segle XXI». Aula Magna de la Facultat de Biologia de la UB, av. Diagonal, 645, Barcelona.

— 16 d'abril de 2009, «Efecto de la adquisición de resistencia a quinolonas en la virulencia de *Salmonella spp.*», a càrrec d'Anna Fàbrega (Servei de Microbiologia, Hospital Clínic, Barcelona).

— 16 d'abril de 2009, «Nuevas evidencias sobre la existencia de una fase nuclear durante la infección con el virus de la peste porcina africana: experimentos preliminares», a càrrec de Maria Ballester (CReSA, UAB, Bellaterra).

— 17 d'abril de 2009, «Los nuevos buques oceanográficos de ámbito regional del IEO», a càrrec de José Ignacio Díaz Guerrero, coordinador d'Equipa-

ment Científic (IEO, Madrid). Sala d'Actes del CMIMA-CSIC.

— 18 d'abril de 2009, II Jornada de Bioquímica del Benestar. Sala Prat de la Riba de l'IEC.

— 21 d'abril de 2009, «Darwin més que mai: canvi climàtic i el dilema del presoner», a càrrec de Joan Pretus (UB). Facultat de Biologia de la UB.

— 24 d'abril de 2009, «Los retos actuales del darwinismo», a càrrec de Juan Moreno (Museu Nacional de Ciències Naturals, CSIC, Madrid). Facultat de Biologia de la UB.

— 24 d'abril de 2009, «Podem viure sense conservants», a càrrec de Raül Grau (Universitat Politècnica de València). Sala d'Actes de l'IES La Pobra de Segur.

— 24 d'abril de 2009, «Application to sand samples of an rpoD-based PCR procedure to detect *Pseudomonas sp.*», a càrrec de Magdalena Mulet (UIB, Mallorca). Campus de la UIB.

— 27 d'abril de 2009, «Protein secretion in *E. coli*: a two-way road from pathogenesis to biotechnology». Campus de la UIB.

— 30 d'abril de 2009, XI Jornada de Biologia de la Reproducció. Auditori de Caixa Girona.

— 30 d'abril de 2009, «New imaging tools for harmful algal bloom detection and early warning», a càrrec de Lisa Campbell (Departament d'Oceanografia de la Universitat A&M de

Texas, EUA). Sala d'Actes del CMIMA-CSIC.

— 30 d'abril de 2009, «Domesticación de *Pseudomonas putida* con las herramientas de la biología sintética», a càrrec de Victor de Lorenzo (CNB-CSIC, Madrid). Campus de la UIB.

— 5 i 6 de maig de 2009, 3r Cicle de Conferències: «Biologies de sistemes: els fonaments». Aula Segimon Serrallonga de la UVic.

— 8 de maig de 2009, «Modelado numérico en oceanografía: An essential component of most research in oceanography frente a The computer: ruin of science and threat to mankind», a càrrec d'Álvaro Viúdez (Departament d'Oceanografia Física, ICM, Barcelona). Sala d'Actes del CMIMA-CSIC.

— 8 de maig de 2009, «Inmunidad innata en la infección por Trypanosoma cruzi», a càrrec de Manuel Fresno (CBM-CSIC, Barcelona). Campus de la UIB.

— 11 de maig de 2009, «Darwin y el diseño inteligente», a càrrec de Francisco Ayala (Universitat de Califòrnia, Irvine, EUA). Facultat de Biologia de la UB.

— 15 de maig de 2009, «Estructura poblacional i connectivitat genètica en espècies litorals», a càrrec de Marta Pascual (Departament de Genètica, UB, Barcelona). Sala d'Actes del CMIMA-CSIC.

— 15 de maig de 2009, «Bacterial diversity in a calcareous sandy sediment

of Mallorca and community response to polyaromatic hydrocarbon contamination», a càrrec d'Ana Belén Suárez (IMEDEA-CSIC, Mallorca). Campus de la UIB.

— 16 de maig de 2009, Jornada d'actualització científica per a professorat d'ensenyament secundari i batxillerat. Auditori Joan Plaça, Jardí Botànic, UV.

— 22 de maig de 2009, «The capsule polysaccharide is an important factor on the innate immunity evasion mechanisms of *Klebsiella pneumoniae*», a càrrec de David Moranta (CIMERA, Mallorca). Campus de la UIB.

— Del 25 al 29 de maig de 2009, Gestió de projectes de recerca i desenvolupament. Sala Puig i Cadafalch de l'IEC.

— 26 de maig de 2009, simposi «Natural Selection in the 21st Century: a new homage to Darwin». Sala Prat de la Riba de l'IEC.

— 27, 28 i 29 de maig de 2009, 4th Meeting of the Intracellular Proteolysis Network. Sala Prat de la Riba de l'IEC.

— 28 de maig de 2009, «Mecanismos de supresión de silenciamiento génico en ipomovirus», a càrrec d'Ana Giner (CSIC-IRTA, Barcelona). Hospital Clínic.

— 28 de maig de 2009, «A model system to study recombination in HCV infection», a càrrec de Gemma Pérez Vilaró (UPF). Sala Miquel Servet de l'Hospital Clínic (Barcelona).

— 29 de maig de 2009, «Dormancy in rotifer resting eggs: a model for zooplankton organism?», a càrrec d'Esther Lubzens (Department of Marine Biology and Biotechnology, Israel Oceanographic and Limnological Research, Haifa, Israel). Sala d'Actes del CMIMA-CSIC.

— 29 de maig de 2009, «Gatekeepers of the biosphere: studying marine microorganisms with quantitative diversity studies and environmental genomics», a càrrec de Rudolf Amann (MPI, Bremen, Alemanya). Campus de la UIB.

— 2, 4, 9 i 11 de juny, Curs bàsic d'estadística. Sala Pi i Sunyer de l'IEC i Facultat de Biologia de la UB.

— 5 de juny de 2009, «Genomovar assignment of *Pseudomonas stutzeri* clinical strains and description of a novel genomovar within the species», a càrrec de Claudia Scotta (UIB, Mallorca). Campus de la UIB.

— 11 de juny de 2009, Assemblea General Ordinària de la SCB. Sala Pi i Sunyer de l'IEC.

— 11 de juny de 2009, «Ecosystem structure and climate change in the abyss», a càrrec de Craig R. Smith (Universitat de Hawai, EUA). Sala d'Actes del CMIMA-CSIC.

— 12 de juny de 2009, «The marine silica cycle and the role of Antarctic sediments», a càrrec de David J. DeMaster (Universitat de l'Estat de Carolina del Nord, EUA). Sala d'Actes del CMIMA-CSIC.

— 12 de juny de 2009, «Isoprene cycling in marine and coastal environments», a càrrec de Terry McGenity (Universitat d'Essex, Regne Unit). Campus de la UIB.

— Del 15 al 18 de juny de 2009, Curs avançat d'estadística. Facultat de Biologia de la UB.

— 19 de juny de 2009, «On the evolution and ecological significance of nitrogen-fixing cyanobacteria», a càrrec de Birgitta Bergman (Universitat d'Estocolm, Suècia). Sala d'Actes del CMIMA-CSIC.

— 19 de juny de 2009, «Degradación bacteriana de contaminantes: una fuente inagotable de nuevos circuitos metabólicos y reguladores», a càrrec d'Eduardo Díaz (CIB-CSIC). Campus de la UIB.

— 25 i 26 de juny de 2009, XVII Jornades de Biologia Molecular. Sala Prat de la Riba de l'IEC.

— 26 de juny de 2009, «Molecular mechanism of substrate binding and membrane association of PimA, an essential glycosyltransferase from mycobacteria», a càrrec de Marcelo Guerin, Ph. D. (Departament de Microbiologia, Immu-

nologia i Patologia de la Universitat de l'Estat de Colorado, EUA). Facultat de Medicina de la UAB.

— 26 de juny de 2009, «Pelagic egg development and gonads of viviparous fishes», a càrrec de Harry Grier (Institut de Recerca Marina de Florida, EUA). CMIMA-CSIC.

— 6 de juliol de 2009, IX Jornada de Biologia Evolutiva. Sala Pere Coromines de l'IEC.

Publicacions

Programa i resums de les comunicacions de la IX Jornada de Biologia Evolutiva (juliol 2009).

Revista *Omnis Cellula*, núm. 18, 19, 20 i 21.

Revista *Treballs de la Societat Catalana de Biologia*, vol. 58 (2007): *Les biotecnologies*.

Revista *Treballs de la Societat Catalana de Biologia*, vol. 59 (2008): *Biologia de la reproducció*.

Revista *Treballs de la Societat Catalana de Biologia*, vol. 60 (2009): *Cent cinquanta anys després de l'origen de les espècies, de Darwin*.

Què Cal Saber?, núm. del 199 al 213.

Societat Catalana de Filosofia

Any de fundació:	1923
JUNTA DIRECTIVA	
President:	IGNASI ROVIRÓ I ALEMANY
Secretari:	XAVIER GARCIA-DURAN BAYONA
Tresorer:	ALBERT MOYA RUIZ
Delegats de les seccions:	ANTONI BOSCH I VECIANA (vicepresident) ANDREU GRAU I ARAU CARME MERCHÁN CANTOS FRANCESC PEREÑA BLASI FÈLIX RABAL QUEIXALÓS
Responsable de publicacions:	JOSEP MONSERRAT MOLAS (vicepresident)
Delegat de l'IEC:	PERE LLUÍS FONT
Nombre de socis:	194

Actes i activitats

La Secció de Filosofia Antiga de la SCF va col·laborar en la Reunió científica de l'àrea mediterrània de la International Plato Society, organitzada pel Grup de Recerca Hermenèutica i Platonisme (Universitat de Barcelona) els dies 27, 28 i 29 d'octubre de 2008 a Barcelona. Es va tractar del tema «Estructures formals i forma literària en el *Teetet*, *El sofista* i *El polític*». Va comptar amb la participació de trenta especialistes en Plató de l'àrea mediterrània de la Inter-

national Plato Society procedents d'Espanya, França, Itàlia, Grècia, Israel així com també procedents del Japó, Estats Units, Anglaterra, Bèlgica i Portugal, entre els quals destaquem Maurizio Migliori, Luc Brisson, Mauro Tulli, Michel Nancy, Francisco L. Lisi i Jordi Sales. Hi va participar també el president de la IPS, Noburu Notomi.

També els membres de la Secció van participar en el Màster en Filosofia i Estudis Clàssics de la Universitat de Barcelona, en l'assignatura Lectures Platòniques.

La nostra Secció va colaborar i va participar mensualment, de manera ordinària, en les sessions d'estudi del Grup de Recerca Hermenèutica i Platonisme de la Universitat de Barcelona (codi oficial: 2005SGR00449), del qual tots els membres ho són, també, de la Secció de Filosofia Antiga de la SCF i es realitza el treball de comú acord entre les dues institucions.

Igualment, es va preparar el segon volum de *Philosophy & Dialogue. Studies on Plato's Dialogues*, editat pels membres de la Secció Antoni Bosch i Veciana i Josep Monserrat Molas, dins l'editorial Barcelonense d'Edicions i la Societat Catalana de Filosofia (IEC).

La Secció de Filosofia Medieval va organitzar les Conferències d'Història de la Filosofia Medieval, realitzades durant el mes de novembre de 2008 a la Facultat de Filosofia de la UB, a propòsit del setè centenari de la mort de Joan Duns Escot. Hi van participar Francisco Tauste i Rafael Ramón Guerrero. També va organitzar les IV Jornades Científiques sobre Cultures Medievales, realitzades a la seu de l'IEC durant el mes de febrer. Hi van intervenir: Josep Maria Pujol Sanmartín i Stefano Maria Cingolani. Finalment, durant el mes de juny, es van realitzar les Jornades de Cultures Medievales de l'Institut de Recerca en Cultures Medievales. Les sessions van tenir lloc a la seu de l'IEC i a la del CSIC.

Conjuntament amb la Fundació Bosch i Cardellach de Sabadell, la Secció

de Filosofia Catalana va organitzar l'Any Miquel Carreras i Costajussà (1905-1938), amb la realització del curs «Miquel Carreras i Costajussà (Sabadell, 1905 - Tèrmens de Segre, 1938): història, filosofia, política», del 26 de març al 16 d'abril, que es portà a terme a Sabadell, i de la jornada «Miquel Carreras i la filosofia catalana d'entreguerres (1918-1939)», el 16 de maig de 2008, a la seu de l'IEC.

Dins la Secció de Filosofia Contemporània, el Grup de Filosofia Personalista va organitzar, el mes de març, la I Jornada de Filosofia Personalista al Casal Borja de Sant Cugat. A l'acte va intervenir Gabriel Amengual, amb la ponència «Les pors del segle XXI», en el marc del tema *Les pors i esperances del segle XXI*.

Dins de la mateixa Secció, el Grup de Filosofia Analítica va proposar el seminari «10 textos clàssics i contemporanis», de formació del professorat des del febrer fins al juny, a la seu de l'IEC.

La Societat Catalana de Filosofia organitzà, a la ciutat de Vic, l'onzena edició dels Col·loquis de Vic, dedicats a «La modernitat», els dies 9 i 10 d'octubre de 2008. Hi va ser convidat el professor Giuseppe di Giacomo.

A banda de les activitats obertes, les diferents seccions i grups van realitzar la seva tasca ordinària:

— Grup de Filosofia Pràctica: lectura i comentari del *Tractat teològicopolític*, de Spinoza, entre setembre i juny.

— Grup d'Estudis Sartreans:
sessions sobre el concepte de temps a
Sartre i Heidegger.

— Grup de Filosofia Personalista:
comentari de l'obra d'E. Mounier. El tema
central va ser «La petita por del segle xx».

Publicacions

*Anuari de la Societat Catalana de Filo-
sofia*, núm. 19 (2008).

MONSERRAT MOLAS, Josep; ROVIRÓ ALEMANY,
Ignasi (cur.). *La memòria*. Barcelona:
SCFIL: Ajuntament de Vic, 2008.
(Colloquis de Vic; 12)

[Afeït de 2007: PORTAVELLA CREMADES,
Ramon. *Crisi contemporània de la
Filosofia. Dimensió educativa*. SCFIL:
Barcelonesa d'Edicions, 2007.]

Societat Catalana de Física

Any de fundació: 1986*

JUNTA DIRECTIVA

President:	JOSEP ENRIC LLEBOT RABAGLIATI
Vicepresidenta:	NÚRIA FERRER I ANGLADA
Secretari:	AGUSTÍ POCH I PARÉS
Tresorer:	XAVIER BATLLE GELABERT
Vocals:	ALBERT BRAMON PLANAS CARLOS CASTEL SUBIAS JOAN CUXART RODAMILANS SALVADOR ESTRADÉ SOBREPÈRE M. ÀNGELS GARCIA BACH XAVIER GRANADOS GARCIA ALBERT GRAS MARTÍ ORIOL GUASCH FORTUNY XAVIER JAÉN HERBERA IGNASI JUVELLS I PRADES IGNASI LABASTIDA I JUAN JOSEP LLOSA I CARRASCO XAVIER MAGRANS I FONTRONA JORDI MIRALDA ESCUDÉ JORDI MUR PETIT JOAN ÀNGEL PADRÓ I CÀRDENAS JOSEP M. PONS I RÀFOLS LLORENÇ PORQUER SEGUÍ ANTONI ROCA ROSELL RAMON SALA GASSET ANNA SANAHUJA MOTA SANTIAGO VALLMITJANA RICO
Delegat de l'IEC:	DAVID JOU I MIRABENT

Nombre de socis: 452

*Anteriorment, aquesta societat filial era una secció de la Societat Catalana de Ciències Físiques, Químiques i Matemàtiques, fundada el 1932.

Activitats

XXIV Trobades Científiques de la Mediterrània: «La física en les ciències de la vida». Maó (Menorca), 6-8 d'octubre de 2008.

Les Trobades Científiques de la Mediterrània, que organitzen cada any la Societat Catalana de Física i la Secció de Ciència i Tècnica de l'Institut Menorquí d'Estudis amb el suport de diverses institucions acadèmiques del seu àmbit lingüístic, tenen com a objectiu proveir un marc adequat per a l'intercanvi d'experiències i de coneixements sobre un tema actual de recerca. A més de constituir un fòrum científic, contribueixen a facilitar la relació i la comunicació entre els científics i els tecnòlegs de l'entorn més proper.

En l'organització de l'edició de l'any 2008 també va participar l'Institut de Nanociència i Nanotecnologia de la Universitat de Barcelona (IN²UB). Un dels seus principals objectius va ser reflectir de quina manera la física, la química, la biologia, la medicina, la farmacologia i altres disciplines es troben cada cop més interrelacionades pel que fa a la recerca en l'àmbit de les ciències de la vida.

El comitè organitzador de les Trobades fou format per Xavier Batlle (UB, IN²UB, SCF), coordinador; Amílcar Labarta (UB, IN²UB), Daniel Navajas (UB, IN²UB, CIBER, IBEC), Núria Ferrer (UPC, SCF) i Arben Merkoçi (UAB, ICN).

La trobada es va organitzar en set sessions temàtiques:

1. Biofísica molecular i cel·lular
2. Bioenginyeria
3. Biosensors
4. Nanopartícules i clústers
5. Diagnòstic per la imatge i física mèdica
6. Biomedicina
7. Física en sistemes biològics.

Aquestes set sessions van aplegar un total de trenta-vuit presentacions: tres conferències plenàries a càrrec de convidats de centres de recerca europeus, divuit xerrades semiplenàries per invitació i disset presentacions orals. Les conferències plenàries foren:

— «Mechanical control of protein conformation», a càrrec de Matthias Rief (Universitat Tècnica de Munic).

— «Biosensors: the crossroad between biology and organic chemistry», a càrrec d'Anthony P. F. Turner (Universitat de Cranfield).

— «Building cell movements step by step», a càrrec de Timo Betz, L-L. Pontani i C. Sykes (Secció de Recerca, Institut Curie, UMR CNRS).

Universitat Catalana d'Estiu: «2009, Any Internacional de l'Astronomia i 200 aniversari de Darwin»

Coordinació de l'Àrea de Tecnologia (Física): Núria Ferrer (UPC, vicepresidenta de la Societat Catalana de Física). Prada de Conflent, del 21 al 25 d'agost de 2009.

Fa quatre-cents anys que Galileo Galilei apuntà cap al cel amb un telesco-

pi. Aquest fet marcà l'inici d'unes observacions transcendentals per al coneixement de l'univers. Per això el 2009 fou designat Any de l'Astronomia.

Cursets

— «L'energia del Sol, l'edat de la Terra i la teoria de l'evolució: un debat del segle XIX», a càrrec de Jordi Miralda (Institució Catalana de Recerca i Estudis Avançats, Institut d'Estudis Espacials de Catalunya - Universitat de Barcelona).

— «Darwin i Brown: l'apassionant història del moviment brownià», a càrrec de Josep Lluís Solé (Universitat Autònoma de Barcelona).

— «El descobriment de planetes al voltant de les estrelles», a càrrec de Jordi Miralda (Institució Catalana de Recerca i Estudis Avançats, Institut d'Estudis Espacials de Catalunya - Universitat de Barcelona).

— «Programació, mutació i competència: evolució, a la vida, a la ment, a la societat», a càrrec de Carles Perelló (Universitat Autònoma de Barcelona).

— «La modelització matemàtica en neurociència i els seus aspectes evolutius», a càrrec d'Antoni Guillamon (Universitat Politècnica de Catalunya).

— «Darwin, naturalista», a càrrec de Joandomènec Ros (Departament d'Ecologia, Universitat de Barcelona i Institut d'Estudis Catalans).

— «Models matemàtics d'alguns aspectes de l'evolució dels éssers vius: dels

insectes periòdics als virus bacteriòfags», a càrrec d'Àngel Calsina (Universitat Autònoma de Barcelona).

— «La teoria de l'evolució i les seves implicacions en biologia, ecologia i alguns altres camps. Els debats a què donà lloc», a càrrec de Joandomènec Ros (Departament d'Ecologia, Universitat de Barcelona i Institut d'Estudis Catalans).

— «De *Le voyage dans la Lune* (1902) a *La carta esfèrica* (2000): l'astronomia al cinema i la literatura», a càrrec de Manuel Moreno (Departament de Física i Enginyeria Nuclear, Universitat Politècnica de Catalunya).

Olimpíada de Física

Des de l'any 1996 la Societat Catalana de Física organitza la fase catalana de l'Olimpíada Internacional de Física. L'objectiu és realitzar un procés de selecció entre els estudiants d'ensenyament secundari (segon de batxillerat) amb bones actituds per a la comprensió de la física. Els estudiants seleccionats representen el conjunt de districtes universitaris catalans en la fase espanyola de l'Olimpíada Internacional de Física. Per tal d'estalviar desplaçaments, des de l'any 2000 les proves de selecció s'efectuen a Barcelona, Girona, Lleida i Tarragona.

L'any 2009 les proves de selecció es van celebrar el dia 1 de febrer a la Facultat de Física de la Universitat de Barcelona, a l'Escola Politècnica Superior de Lleida, a la Facultat de Química de la

Universitat Rovira i Virgili de Tarragona i a l'Escola Politècnica Superior de la Universitat de Girona. En total s'hi van presentar vuitanta-tres estudiants de trenta-sis centres d'ensenyament secundari de tot Catalunya. Després d'una acurada revisió de les proves realitzades pels estudiants presentats, la comissió va seleccionar, per a la fase final, quinze estudiants com a representants de les universitats catalanes.

Aquests estudiants van rebre de mans del president de la Societat Catalana de Física, en un acte públic celebrat el divendres 13 de març de 2009 a la Sala Prat de la Riba de l'IEC, el diploma acreditatiu de la seva selecció i també un petit obsequi consistent en un lot de llibres de física que serviran per a ajudar a complementar-ne la formació en el seu futur ensenyament universitari.

Com a preparació addicional per a la fase estatal els alumnes seleccionats van realitzar els dies 27 de març i 2 d'abril una sessió preparatòria de caràcter experimental al Laboratori de Física Moderna de la Facultat de Física de la Universitat de Barcelona.

Les proves de la fase estatal de l'Olimpíada de Física es van fer a Pamplona del 24 al 27 d'abril. L'actuació dels estudiants catalans va ser en conjunt excel·lent. Tots ells obtingueren premis: una medalla d'or (obtinguda per l'estudiant Lluís Viñas Castelló, del centre Bellloc del Pla de Girona, que fou el tercer

classificat), set medalles de plata, quatre medalles de bronze i tres mencions d'honor. És digne d'esmentar el bon ambient que va dominar entre tots els estudiants que es van desplaçar a Astúries. Valorem molt positivament les experiències viscu­des pels estudiants, que sens dubte serviran per a millorar la seva formació i fomentar encara més el seu interès per la física, que és a la base de tots els avenços científics i tecnològics.

Les proves de la fase internacional de l'Olimpíada, a les quals assistí l'estudiant Lluís Viñas, es feren a Yucatan (Mèxic) de l'11 al 19 de juliol de 2009 i les de l'Olimpíada Iberoamericana, a Santiago de Xile del 27 de setembre al 3 d'octubre.

V Jornada de Física i Química a l'IEC

La Societat Catalana de Física, conjuntament amb la Societat Catalana de Química i l'Associació de Professors de Física i Química de Catalunya, ja fa cinc anys que organitza una jornada temàtica adreçada als professors de física i química de secundària. Aquesta jornada se celebra a la tardor a la seu de l'Institut d'Estudis Catalans.

Els temes tractats a les quatre primeres edicions foren: «La física i la química en la transició entre la secundària i els estudis superiors», «Els avenços en física i química i l'actualització dels continguts a l'educació secundària», «Competències bàsiques i científiques com-

petents» i «Noves propostes per a la física i la química de secundària. Aportacions de l'àmbit universitari», respectivament.

El tema de la V Jornada, que es va celebrar el dimecres 15 d'octubre a la Sala Prat de la Riba de la seu de l'IEC, fou «La nova matèria de batxillerat: Ciències per al món contemporani».

Es van presentar les ponències següents:

— «Actuacions de l'ApFQC en la planificació i el desenvolupament del currículum de la matèria CMC», a càrrec de Tura Puigvert Masó, professora de física i química (IES Alexandre Satorras, Mataró).

— «El OPI como soporte tecnológico del profesor», a càrrec de Pedro Olmos, investigador titular del Departament de Projectes Estratègics (Centro de Investigaciones Energéticas, Medioambientales y Tecnológicas - CIEMAT-MCI).

— «Què ofereix el CSIC en recerca i divulgació d'interès social?», a càrrec de Mercè Fernández Via, responsable de comunicació a la Delegació del CSIC a Catalunya.

— «El canvi climàtic i les seves implicacions socials», a càrrec de Tomàs Molina, cap de Meteorologia de Televisió de Catalunya.

— «El uso de la energía en la vida cotidiana: recursos, consumo y repercusiones sociales y ambientales, una propuesta temática para CMC», a càrrec

d'Antonio de Pro Bueno, catedràtic de Didàctica de las Ciències Experimentals (Universitat de Múrcia).

— «Tecnologies de la informació: els nous materials per a les memòries del futur», a càrrec de Gervasi Herranz (Institut de Ciència de Materials de Barcelona, ICMAB-CSIC).

— «Explicacions científiques a través de la cuina», a càrrec de Pere Castells, responsable del Departament de Recerca Gastronòmica i Científica (Fundació Centre Internacional de Cultura de l'Alimentació i Recerca Gastronòmica de Sant Benet de Bages).

— «Noves tecnologies i propostes de treball amb els alumnes», a càrrec de Xavier Kirchner (Fundació Catalana per a la Recerca).

La Jornada va finalitzar amb el debat «Aportacions de la física i la química a les ciències per al món contemporani. Quins recursos poden facilitar la tasca als professors/es de CMC? Conclusions i propostes».

Premi Jordi Porta i Jué per a estudiants

El Premi Jordi Porta i Jué, instituït l'any 1962, s'ofereix a un treball d'investigació, bibliogràfic o d'assaig sobre física fet per estudiants.

Enguany només s'hi presentaren dos treballs. El jurat, constituït per Joaquim Casulleras Ambrós, Núria Ferrer Anglada i Agustí Poch Parés, després de valorar els treballs presentats i de consi-

derar els informes que es varen sol·licitar a experts en els corresponents àmbits, va acordar deixar desert el premi d'aquesta convocatòria.

Premis per als treballs de recerca de batxillerat

La Societat Catalana de Física va convocar per setena vegada aquests premis amb l'objectiu d'estimular la redacció de treballs d'iniciació a la recerca sobre temes de física. Aquests premis van adreçats als estudiants de batxillerat. Enguany s'hi presentaren cinquanta-tres treballs.

El veredict de jurat de la setena edició fou atorgar els dos premis als treballs següents:

— *Construcció d'un espectroscopi amb material d'ús quotidià*, fet per l'estudiant David Fuertes Roncero, de l'IES Barres i Ones de Badalona, sota la direcció del professor tutor Juan Carlos Calpe Calpe.

— *Alguns aspectes del generador electrostàtic gotejador de Kelvin*, fet pels estudiants Pau Atienza Roca i Adrià del Arco Olivé, de l'IES Lluís de Requesens de Molins de Rei, sota la direcció del professor tutor Lluís Nadal Balandras.

També va acordar donar dos accèssits als treballs següents:

— *Física i bàsquet*, fet per l'estudiant Jonathan Achcaoucaou Carbó, de l'IES El Foix de Santa Margarida i els Monjos, sota la direcció de la professora tutora Inmaculada Cuadrado Bello.

— *Disseny, construcció i anàlisi del vol d'un coet*, fet per l'estudiant Guillel Solé Bonet, del Col·legi Pare Manyanet de Barcelona, sota la direcció del professor tutor José Manuel López Mejías.

XVI Cicle de conferències

«Física Oberta»

El dijous 23 d'octubre de 2008, a la Sala Pi i Sunyer de la seu de l'IEC, es va fer la conferència inaugural del curs 2008-2009, amb el títol «El LHC: una Larga Historia Colectiva», a càrrec d'Enrique Fernández, catedràtic de la Universitat Autònoma de Barcelona i president del Comitè de Política Científica del CERN.

La resta de conferències del cicle foren:

— «2009, Any Internacional de l'Astronomia: un univers per descobrir», a càrrec de Francesca Figueras (Departament d'Astronomia i Meteorologia de la UB). Sala Pi i Sunyer de l'IEC, 18 de febrer de 2009.

— «Nanofils semiconductors: creixement, propietats, aplicacions», a càrrec d'Anna Fontcuberta (Laboratori dels Materials Semiconductors, Institut dels Materials, Escola Politècnica Federal de Lausana, Suïssa). Sala Pi i Sunyer de l'IEC, 2 d'abril de 2009.

— «Microscopy at the bottom», a càrrec d'Ute Kaiser (Universitat d'Ulm, Alemanya). Sala Nicolau d'Olwer de l'IEC, 5 de maig de 2009.

Participació en el cicle de conferències sobre «Els premis Nobel de l'any 2008»

El Premi Nobel de Física de l'any 2008 fou concedit a Yoichiro Nambu pel descobriment del mecanisme de la ruptura espontània de simetria en la física subatòmica i a Makoto Kobayashi i Toshihide Maskawa pel descobriment de l'origen de la ruptura de simetria, gràcies a la qual es pot predir l'existència d'almenys tres famílies de quarks en la naturalesa.

— «Simetries subtilment trenca-des», a càrrec de Joan Soto, del Departament d'Estructura i Constituents de la Matèria (UB). Seu de l'IEC, 17 de desembre de 2008.

Exposició «La física és a la base de tot»

Segona edició. Març de 2009

L'any 2007, amb motiu de la celebració de l'Any Mundial de la Física, la Societat Catalana de Física va organitzar una exposició experimental amb el nom «La física és a la base de tot» a la seu de l'Institut d'Estudis Catalans.

L'èxit que va tenir aquesta iniciativa va fer que la Junta Directiva de la Societat es plantegés repetir l'experiència enguany amb la intenció de consolidar-la com una activitat de caràcter biennal.

Aquesta segona edició de l'exposició es va fer al mateix lloc des del 3 fins al 9 de març i va comptar amb la participació de professorat de la Facultat de Física de la Universitat de Barcelona, la Universitat Politècnica de Catalunya,

la Universitat Autònoma de Barcelona, l'Associació de Professors de Física i Química de Catalunya i l'Institut de Ciència de Materials de Barcelona. El disseny de continguts de l'exposició es va centrar en un públic majoritàriament en edat escolar, de centres d'ensenyament de secundària, ja que és el germen dels futurs científics i tecnòlegs.

L'exposició estava dividida en tres àmbits:

a) Àmbit de demostracions de la física experimental clàssica. Aquesta part estava formada per un extraordinari conjunt de maquetes, construïdes per Ramon Majem, de Balsarenys.

b) Àmbit de ciència i tecnologia actual. Es disposaren dins d'aquest àmbit quatre experiments relacionats amb les noves tecnologies i materials localitzats en sis taules de treball: Superconductivitat, Materials amb memòria de forma, Tècniques de control ambiental amb làser (LIDAR) i Energies renovables.

c) Àmbit de l'astronomia, amb motiu de l'Any Internacional de l'Astronomia. En aquest àmbit es feien descripcions, ajudades amb unes excel·lents projeccions, sobre el Sol, la Lluna, el sistema solar, constel·lacions i galàxies, evolució estel·lar i descripcions de l'univers en general.

A les sessions explicatives dels diferents àmbits van assistir uns vuit-cents vint estudiants provinents de vint-i-sis centres d'ensenyament (disset insti-

tuts d'ensenyament secundari i nou escoles). Aquestes dades, juntament amb l'entusiasme dels participants, fan que la valoració de l'activitat sigui molt positiva i que es consolidi la intenció de repetir-la biennalment.

Col·laboracions

Durant aquest curs la SCF va col·laborar en:

— l'exposició «Dos mil·lennis de magnetisme», organitzada per la Biblioteca de Física i Química de la Universitat de Barcelona,

— els Encontres amb el Tercer Cicle, activitats organitzades per un col·lectiu d'estudiants de tercer cicle de la Facultat de Física de la UB.

Revista digital 'Recursos de Física'

El mes d'octubre de 2007 va sortir el número 0 de la revista digital *Recursos de Física* (<http://www.rfisica.cat>).

Aquesta revista és una publicació digital periòdica que la Societat Catalana de Física, en col·laboració amb la Xarxa Telemàtica Educativa de Catalunya (XTEC), ha posat a l'abast dels professors

de física de secundària i primers cursos universitaris perquè puguin compartir els seus recursos.

Durant el curs 2008-2009 se'n van editar els números següents:

— *Recursos de Física*, núm. 2 (tardor 2008).

— *Recursos de Física*, núm. 3 (primavera 2009).

Publicacions

La Societat Catalana de Física publica dos números cada any de la *Revista de Física*. Aquesta revista d'alta divulgació en física, que fa anys que s'edita, té un alt grau d'acceptació entre tots els físics de parla catalana i ha permès una connexió més gran entre la comunitat científica, així com un coneixement acurat del que fan companys d'arreu. Un altre aspecte que cal assenyalar és que la continuïtat i la seriositat de la publicació han servit per a donar a conèixer la Societat Catalana de Física a llocs i persones als quals no hauria estat fàcil arribar per uns altres camins.

— *Revista de Física*, vol. 4, núm. 5 (2n semestre 2008).

Societat Catalana de Química

Any de fundació: 1986*

JUNTA DIRECTIVA

President: ROMÀ TAULER I FERRÉ
Secretari: ERIC JOVER I COMAS
Tresorera: CRISTINA PALET I BALLÚS
Vocals: PERE ALEMANY I CAHNER
CARLES BO JANÉ
JOSEP BONJOCH SESÉ
JOAN CABRÉ CASTELLVÍ
AURELI CAAMAÑO ROS
JOSEFINA GUITART I MAS
MANUELA HIDALGO MUÑOZ
JORDI LLORCA PIQUÉ
JAUME PUY LLORENS
CONCEPCIÓ ROVIRA I ÀNGULO
PILAR SALAGRE CAMERO
PAU SERRA PRAT
XAVIER TOMÀS MORER

Delegada de l'IEC: PILAR GONZÁLEZ DUARTE

Nombre de socis: 620 ordinaris
85 estudiants

* Anteriorment, aquesta societat filial era una secció de la Societat Catalana de Ciències Físiques, Químiques i Matemàtiques, fundada el 1932.

Activitats

Assemblea General

El 17 de desembre de 2008 la Societat Catalana de Química celebrà l'Assemblea General de socis.

European Association for Chemical and Molecular Sciences, EuCheMS

La Societat Catalana de Química és societat membre de l'EuCheMS des del gener de 2008.

Assistència del president de la SCQ, Romà Tauler, a l'Assemblea General de l'EuCheMS, celebrada a Stavanger, Noruega, el 10 d'octubre de 2008.

Assistència d'Eric Jover, secretari de la Junta de la SCQ i especialista en química ambiental, a la reunió dels membres de la Divisió de Química Ambiental de l'EuCheMS celebrada a Estocolm, Suècia, del 14 al 17 de juny de 2008.

Debats de química

El 19 d'abril de 2009 se celebrà a l'Institut d'Estudis Catalans el debat «Dificultats conceptuals en l'aprenentatge de la química a l'educació secundària».

El programa constà d'una ponència, de la presentació d'activitats d'aula del projecte presentat en la ponència i d'un debat final:

— «Students' Misconceptions in Learning Chemistry: a theoretical approach to their prevention, diagnosis, and cure – Els errors/conceptes erronis dels alumnes en l'aprenentatge de la química: una proposta teòrica per a prevenir-los, diagnosticar-los i solucionar-los», a càrrec de Kirk Robert Dorion (Facultat d'Educació, Universitat de Cambridge, Regne Unit).

— Presentació d'activitats d'aula del projecte traduïdes al català, a càrrec de Kirk Robert Dorion (Universitat de Cambridge), amb la col·laboració d'Aureli Caamaño i Fina Guitart (SCQ).

— Debat: «En quina mesura el marc teòric del projecte i les activitats

proposades poden contribuir a millorar la comprensió dels conceptes en les classes de química?», moderat per Aureli Caamaño i Fina Guitart (SCQ). En la segona part de l'acte es lliuraren els premis i mencions de la tercera edició dels Premis als Treballs de Recerca de Batxillerat dins l'Àmbit de la Química.

Jornades científiques

En aquestes jornades, diferents ponents exposen el seu punt de vista respecte a un tema ampli i, sovint, polèmic. En aquest any se'n van organitzar les següents:

«La nova matèria de batxillerat

‘Ciències per al món contemporani’

Sala Prat de la Riba, Institut d'Estudis Catalans, 15 d'octubre de 2008. V Jornada de Física i Química, organitzada conjuntament amb la Societat Catalana de Física i l'Associació de Professors de Física i Química de Catalunya. El programa va incloure les conferències i el debat següents:

— «Actuacions de l'APFQC en la planificació i el desenvolupament del currículum de la matèria CMC», a càrrec de Tura Puigvert Masó, professora de física i química (IES Alexandre Satorras de Mataró).

— «El OPI como soporte tecnológico del profesor», a càrrec de Pedro Olmos (Departament de Projectes Estratègics del Centre d'Investigacions Energètiques, Mediambientals i Tecnològiques del Ministeri de Ciència i Innovació).

— «Què ofereix el CSIC en recerca i divulgació d'interès social?», a càrrec de Mercè Fernández Via, responsable de comunicació a la Delegació del CSIC a Catalunya.

— «El canvi climàtic i les seves implicacions socials», a càrrec de Tomàs Molina, cap de Meteorologia de Televisió de Catalunya.

— «El uso de la energía en la vida cotidiana: recursos, consumo y repercusiones sociales y ambientales. Una propuesta temática para CMC», a càrrec d'Antonio de Pro Bueno, catedràtic de Didàctica de les Ciències Experimentals de la Universitat de Múrcia.

— «Tecnologies de la informació: els nous materials per a les memòries del futur», a càrrec de Gervasi Herranz (Institut de Ciència de Materials de Barcelona, CSIC).

— «Explicacions científiques a través de la cuina», a càrrec de Pere Castells, responsable del Departament de Recerca Gastronòmica i Científica de la Fundació Alícia, de Sant Benet de Bages.

— «Noves tecnologies i propostes de treball amb els alumnes», a càrrec de Xavier Kirchner (Fundació Catalana per a la Recerca).

— Debat: «Aportacions de la física i la química a les 'Ciències per al món contemporani'. Quins recursos poden facilitar la tasca als professors de CMC? Conclusions i propostes», moderat per Teresa Morató.

14a Conferència Fèlix Serratosa

Amb la col·laboració del Consell Superior d'Investigacions Científiques, la Secció de Ciències i Tecnologia de l'Institut d'Estudis Catalans, la Universitat de Barcelona, la Universitat Autònoma de Barcelona i la Real Sociedad Española de Química.

Durant l'esdeveniment, de dos dies de durada, es pronunciaren les conferències següents:

— Sala d'Actes de l'Institut de Química Avançada de Catalunya del CSIC, 19 de gener de 2009:

- «Nanostructuring functional molecules. From basic science to applications», a càrrec de Jaume Veciana Miró, professor d'investigació del CSIC (Institut de Ciència de Materials de Barcelona).

- «Biology oriented synthesis (small molecules for biology, cheminformatics, bioinformatics)», a càrrec de Herbert Waldmann, professor de química (Institut Max Planck de Fisiologia Molecular, Dortmund).

— Aula Enric Casassas de la Facultat de Química de la UB, 20 de gener de 2009:

- «New methods for the immobilization of peptides and proteins (surface chemistry, protein arrays, bioassays)», a càrrec de Herbert Waldmann, professor de química (Institut Max Planck de Fisiologia Molecular, Dortmund).

VIII Memorial Enric Casassas

La Societat Catalana de Química va par-

ticipar en la celebració del VIII Memorial Enric Casassas, sota el lema «Biotecnologia industrial». Sala d'Actes de l'edifici principal de l'Escola Tècnica Superior d'Enginyeria Agrària de la UdL, 27 de novembre de 2008.

El programa constà de les conferències següents:

— «Biotecnologia industrial», a càrrec de Josep Castells, de l'Institut Universitari de Ciència i Tecnologia.

— «Biotransformaciones en la industria farmacéutica», a càrrec d'Andrés Alcántara, de la Universitat Complutense de Madrid.

— «Nuevos tipos de biodiésel», a càrrec de Diego Luna, de la Universitat de Còrdova.

— «Química verde: uso de lipasas para la producción de compuestos de interés industrial», a càrrec de Vicente Gótor, de la Universitat d'Oviedo.

III Jornades sobre l'Ensenyament de la Física i la Química:

«Competències: nous currículums i formació del professorat»

CosmoCaixa, Barcelona, 15 i 16 de maig de 2009. Organitzades pel Col·legi Oficial de Doctors i Llicenciats en Filosofia i Lletres i en Ciències de Catalunya, el Centre de Documentació i Experimentació en Ciències i Tecnologia (CDECT), el Departament d'Educació de la Generalitat de Catalunya i CosmoCaixa, Museu de la Ciència de la Fundació La Caixa; amb la

col·laboració entre d'altres d'EduQ (Educació Química) de la Societat Catalana de Química.

Durant les Jornades, de dos dies, es feren les conferències i la taula rodona següents:

— «Inspiring better teaching of science: a UK-wide professional development programme / Promoure un millor ensenyament de la ciència: un ampli programa de desenvolupament professional al Regne Unit», a càrrec de Miranda Stephenson, subdirectora del Centre Nacional d'Aprenentatge de la Ciència (Universitat de York, Regne Unit).

— Taula rodona: «Les competències en els nous currículums de física i química: referències europees», amb la participació de Digna Couso (CRECIM i Departament de Didàctica de la Matemàtica i les Ciències Experimentals de la UAB), Philippe Delsate (Association Belge des Professeurs de Physique et de Chimie, Bèlgica), Giorgio Häusermann (Consell Directiu de l'AIF, Associazione per l'Insegnamento della Fisica, Itàlia) i Françoise Lapendry (associació francesa UdPPC, Union des Professeurs de Physique et Chimie). Moderada per Josep Corominas (Escola Pia de Sitges).

16 de maig de 2009.

— «Las competencias científicas: concepción, teoría y aplicación práctica», a càrrec de Juana Nieda, catedràtica de secundària de biologia i geologia, i inspectora (Madrid).

Jornada/Curs de Química Verda

Facultat de Química de la Universitat Rovira i Virgili, Tarragona, del 28 al 30 d'abril de 2009. Organitzada per la Facultat de Química de la URV, amb la col·laboració, entre d'altres, de la Societat Catalana de Química.

Durant la jornada es feren els actes següents:

— Conferència: «Dissolvents verds per una química eficient», a càrrec de Leonor Ventosa, investigadora de l'Institut de Ciència de Materials de Barcelona.

— Taula rodona sobre ètica professional, amb la participació de Marc Serra, director tècnic de l'empresa ROGASA; Enedina Espallargas, cap del Departament de Medi Ambient de Repsol Química; Julián Zubimendi, professor de l'àrea de filosofia de la URV, i Joan Igual, degà de la Facultat de Química de la URV.

— Documental *La última hora* i debat per part de Daniel Pi, diputat al Parlament de Catalunya, i Txiqui López (Mediterrània - Centre d'Iniciatives Ecològiques).

Conferències

— «Magnetism — a Mysterious Force of Nature— and some of its consequences», a càrrec de Peter Day, Fullerian Professor of Chemistry (David Faraday-Research Laboratory, The Royal Institution of Great Britain, Londres). Conferència inaugural de l'exposició «Magnetisme: de la

pedra màgica a la brúixola molecular», organitzada per la Biblioteca de Física i Química de la Universitat de Barcelona, amb la col·laboració entre d'altres de la Societat Catalana de Química. Aula Magna Enric Casassas de les Facultats de Física i Química de la Universitat de Barcelona, Barcelona, 8 d'octubre de 2008.

— «El canvi climàtic a secundària», a càrrec de Claudi Mans Teixidó, professor emèrit del Departament d'Enginyeria Química de la Universitat de Barcelona. Conferència pronunciada en el marc de l'acte de presentació de la revista *Educació Química (EduQ)* a la seu del Col·legi Oficial de Doctors i Llicenciats en Filosofia i Lletres i en Ciències de Catalunya. Aquesta activitat estava inclosa en la Setmana de la Ciència. Sala Ramon Fuster del Col·legi, Barcelona, 11 de novembre de 2008.

*Cursos**Gestió de projectes de recerca i desenvolupament*

Sala Puig i Cadafalch, Institut d'Estudis Catalans, del 25 al 29 de maig de 2009. Organitzat conjuntament per la Societat Catalana de Química i la Societat Catalana de Biologia i BioRegió de Catalunya (BioCat).

El curs, estructurat en cinc sessions, comptà amb els ponents Ramon Bosser, Josep Bou, Xavier Llauredó, Luis Ruiz i Joan Salgado, especialistes en R+D.

Premis*Premis per a estudiants*

El premi per a estudiants de la Societat Catalana de Química fou instituït l'any 1962 i és ofert a un treball d'investigació, bibliogràfic o d'assaig sobre química. Aquest curs es convocà per quaranta-sena vegada. El 2009 fou atorgat a Max Garcia i Melchor pel treball *Estudi teòric de l'etapa de transmetablació de la reacció d'acoblament creuat C-C de Negishi catalitzada per Pd*, realitzat al Departament de Química de la Universitat Autònoma de Barcelona.

*Premis als Treballs de Recerca de**Batxillerat dins l'Àmbit de la Química*

Premi ofert als alumnes de batxillerat per treballs de recerca lliurats i qualificats al llarg del curs acadèmic 2008-2009. En la seva tercera edició, fou atorgat a l'estudiant Clàudia Colomina i Guitart, de l'Escola Súnion, de Barcelona, pel seu treball *Què és la química per als nens i els joves?*.

Així mateix, s'acordà concedir una menció honorífica als treballs finalistes *Muntatge i caracterització d'una placa DSSC. Buscant potència*, dels alumnes Eduard Escribano Esturgó, Brenda Montserrat Liébana, Carles Rodríguez Franch i Aina Sansa Perna, de l'IES Castellar de

Castellar del Vallès; *El sabor del cacau*, de l'alumna Blanca Soldevila Martín-Pero, de l'IES de Vic, i *Investigació de la pèrdua de la vitamina C en la cocció de la col*, de l'alumna Georgina Güell Falgueras, de l'IES Jaume Vicens Vives de Girona.

Presentació de publicacions

Presentació de la revista *Educació*

Química: EduQ

— Seu del Col·legi Oficial de Doctors i Llicenciats en Filosofia i Lletres i en Ciències de Catalunya, Sala Ramon Fuster del Col·legi (Barcelona), 11 de novembre de 2008.

— Centre de congressos Ciutat d'Elx en el marc de les XIII Jornades de l'AEFiQ-Curie: «Intercanvi d'experiències per a ensenyar i aprendre física i química». Del 7 al 9 de maig de 2009.

— Cartagena d'Índies (Colòmbia) en el marc del Congrés Internacional d'Educació en Ciències Naturals, amb què es commemora el desè aniversari de la *Revista de Educación en Ciencias*. Del 15 al 18 de juliol de 2009.

Publicacions

Revista *Educació Química: EduQ*, núm. 2 i 3 (2009).

Societat Catalana de Matemàtiques

Any de fundació: 1986

JUNTA DIRECTIVA

President:	CARLES PERELLÓ I VALLS
Vicepresident:	JOSEP LLUÍS SOLÉ I CLIVILLÉS
Secretària:	MARIANNA BOSCH I CASABÒ
Tresorera:	MARIA-TERESA MARTÍNEZ-SEARA I ALONSO
Vocals:	RAMON ELXARCH I FERRER ANTONI GOMÀ I NASARRE JOSEP GRANÉ I MANLLEU JOSEP M. MONDELO I GONZÀLEZ IGNASI MUNDET I RIERA CARLES ROMERO I CHESA ORIOI SERRA I ALBÓ ENRIC VENTURA I CAPELL MANEL UDINA I ABELLÓ
Delegat de l'IEC:	JOAN GIRBAU I BADÓ

Cessa en el seu càrrec Antoni Gomà (24 de feber de 2009).

Nombre de socis: 887

Comitès

Comitè Científic

Lluís Alsedà i Soler, Joaquim Bruna i Floris, Àngel Calsina i Ballesta, Carles Casacuberta i Vergés, Carles Currás i Bosch, Rosa Maria Miró i Roig, Jordi Quer i Bosor, Marta Sanz i Solé, Oriol Serra i Albó, i Carles Simó i Torres.

Comitè d'Ensenyament

Claudi Alsina i Català, Lluís Bibiloni i Matos, Martí Casadevall i Pou, Jordi Deulofeu i Piquet, Pilar Figueras i Mes-tres, Antoni Gomà i Nasarre, Joan Gómez i Urgellés, Sílvia Margelí i Voelp, Carles Romero i Chesa, Josep Sales i Rufí, i Manuel Udina i Abelló.

Comitè de Publicacions

Jaume Amorós i Torrent, Josep M. Font i Llovet, Ramon Nolla i Sans, Josep Pla i Carrera, Oriol Serra i Albó, Enric Ventura i Capell, i Pelegrí Viader i Canals.

*Trobades**Dotzena Trobada de la SCM*

La Dotzena Trobada Matemàtica va tenir lloc a l'Institut d'Estudis Catalans el 5 de juny de 2009. Va constar de cinc conferències centrades en el tema «Geometria, evolució i matemàtica: dos-cents anys del naixement de Darwin i cent cinquanta de la publicació de *l'Origen de les espècies*».

Les sessions van anar a càrrec de José Antonio Carrillo («Del mundo microscòpic al macroscòpic, un ejemplo: *swarming*»), Carles Casacuberta («Models presentables i transformacions representables: mes enllà de la teoria d'homotopia»), Agustí Reventós («Santaló Selected Works»), Joan Saldaña («Darwin, la paradoxa de l'evolució prebiòtica, i el cost de la complexitat») i Jesús Fernández («Invariants, una aproximació a la filogenètica des de l'àlgebra»).

Cinquena Jornada d'Ensenyament de les Matemàtiques

La Jornada, que tingué lloc a l'Institut d'Estudis Catalans el 20 de setembre de 2008, va constar d'una taula rodona i dues sessions paral·leles, centrades en «La competència matemàtica: una eina vàlida des d'infantil fins a la universitat».

L'acte va ser organitzat conjuntament per la Federació d'Entitats per a l'Ensenyament de les Matemàtiques a Catalunya (FEEMCAT), la Societat Balear de Matemàtiques (Xeix) i la SCM.

El comitè organitzador va estar format per Marianna Bosch, Iolanda Guevara i Montserrat Torra.

La taula rodona «La inclusió de les competències és un bon camí per a millorar l'aprenentatge de les matemàtiques» va anar a càrrec de Lourdes Figueiras, Jaume Franch, Oriol Busquets, Núria Cardet i Maria del Mar Rigo.

Les sessions paral·leles van anar a càrrec d'Àngel Alsina («L'aprenentatge reflexiu en la formació inicial de mestres: una eina per a adquirir competències matemàtiques i professionals»), Manel Sol («Treballs per a projectes a secundària»), Miquel Bosch («Les competències matemàtiques en la gestació del nou Grau en Matemàtiques de la UB»), Carme Barba i Susanna Revelles («Competència en càlcul a infantil i inici de primària») i Jaume Casanovas («La competència matemàtica en el cas de futurs professors de matemàtiques»).

Jornades

— El 27 de setembre de 2008 va tenir lloc la jornada «Poden les matemàtiques ajudar la recerca en biomedicina?». L'acte va ser organitzat conjuntament pel Centre de Recerca Matemàtica, la SCM i la SCB.

Sessions a càrrec d'Albert Compte («De la neurona al comportament intel·ligent: models matemàtics en neurociència»), Àngel Calsina («Poblacions i adaptació del cicle biològic en bacteriòfags»), Albert Sorribas («Reptes per a la modelització matemàtica des de la perspectiva de la recerca biomèdica bàsica») i Gilles Clermont («Biological variability and in silico design of interventional clinical trials»).

— El 22 de novembre de 2008 va tenir lloc la jornada «De la mesura del meridià de París a la geodèsia d'avui», en commemoració dels dos-cents anys de les mesures del meridià fetes per Francesc Aragó. L'acte va estar organitzat conjuntament per la SCM, la Societat Balear de Matemàtiques i la SCHCT. Sessions a càrrec de Carles Puig i Pierre Bayart («Francesc Aragó als Països Catalans») i d'Antoni Rius i Ismael Colomina («La geodèsia avui: espai i temps»).

Conferències

— La conferència inaugural de la SCM va tenir lloc a la Reial Acadèmia de Medicina el 5 de novembre de 2008. El professor Joaquim Ortega Cerdà va pronunciar la conferència «Com repartir punts uniformement a l'esfera».

— El 4 de març de 2009, a l'Auditori del Centre de Matemàtica de la UAB, el professor Avner Friedman va pronunciar la conferència «What is mathematical biology and how useful is it?».

— El 30 d'abril de 2009 el professor Carlos Sánchez Fernández va pronunciar la conferència «Goldbach y las sumas infinitas».

Exposicions

Museu de Matemàtiques de Catalunya

Novembre de 2008: Exposició al Node d'Art i Pensament Comafosca d'Alella.

Maig de 2009: Exposició «Experiències Matemàtiques» al Patronat de la Catequista de Figueres.

Juny i juliol de 2009: Exposició a l'IES - Escola d'Hostaleria i Serveis de Girona dins del marc de les XIV JAEM.

Concursos

XLV Olimpíada Matemàtica

La fase catalana de l'Olimpíada Matemàtica que va tenir lloc el 12 i 13 de desembre de 2008 va arribar a la seva quaranta-cinquena edició; des de fa trenta-cinc anys la fase catalana l'organitza la SCM. Per segona vegada, per tal d'impulsar la participació en l'Olimpíada i realitzar una activitat de divulgació matemàtica que ajudi a despertar en l'alumnat dels darrers cursos de la secundària el gust per resoldre problemes, es va convocar una fase prèvia per via telemàtica, en la qual van participar més de cent alumnes.

Els classificats a la fase catalana de l'Olimpíada Matemàtica van ser: Iván Geffner Fuenmayor, Guillem Alsina Oriol, Félix Miravé Carreño, Pere Planell Morell, Jaume Pujantell Traserra, David Loren-

zana Martínez, Guillermo Izquierdo Bouldstridge, Arthur François i Xavier Fernández-Real Girona.

Com cada any, es van oferir sessions periòdiques de formació al Departament de Matemàtiques de la UAB, a la Facultat de Matemàtiques i Estadística de la UPC, a la Universitat de Girona, i altres activitats a les poblacions de Girona, la Garriga, Lleida, Manresa, Tarragona i Vilanova i la Geltrú.

XIV Prova Cangur

A la Prova Cangur 2009 corresponent a centres de Catalunya, la Comunitat Valenciana i Andorra hi van participar 19.772 alumnes de 589 centres escolars, dades que representen, totes dues, un augment de participació al voltant del 7 % respecte a l'any anterior. El dia 25 de març de 2009 es va celebrar la Prova Cangur i el 25 de maig va tenir lloc el lliurament de premis a la Universitat Pompeu Fabra amb la presència del president de la Generalitat de Catalunya. Els guanyadors absoluts dels quatre nivells van ser: Eric Milesi Vidal, Adrià Balcázar Castell, Xavier Fernández-Real Girona i Ivan Geffner Fuenmayor.

Com cada any, es van oferir sessions d'aprofundiment en matemàtiques per a alumnes del segon cicle d'ESO al Departament de Matemàtiques de la UAB i a la Facultat de Matemàtiques i Estadística de la UPC.

Problemes a l'Esprint

La SCM, juntament amb la FEEMCAT i el CREAMAT, va convocar una altra activitat de resolució de problemes: els Problemes a l'Esprint, activitat adreçada a equips de centre que es desenvolupa per via telemàtica.

V Concurs de Relats Matemàtics

Concurs de relats de contingut relacionat amb el món de les matemàtiques. El jurat va acordar atorgar un primer premi i dos accessits. El premi fou concedit a Júlia Alsina pel relat *OCangur*.

Programa d'Estímul del Talent

Matemàtic

El 6 de juny de 2009 va tenir lloc el test d'aptitud per a la promoció 2009-2011 simultàniament a les poblacions de Barcelona (Facultat de Matemàtiques i Estadística), Lleida (IES Màrius Torres), Girona (ICE UdG) i Reus (IES Gabriel Ferrater).

Concessió de fons de promoció d'activitats

— «International meeting on Mathematical Fuzzy Logic and Soft Computing». Barcelona, novembre de 2008.

— «L'àlgebra a la península Ibèrica en el segle XVI. Pedro Núñez (1502-1578)». Barcelona, gener de 2009.

— «Olimpíada Matemàtica Espanyola 2009». Sant Feliu de Guíxols, març de 2009.

— «Workshop: Higher rank L-functions of: Theory and Computations». Benasc, juliol de 2009.

— Jornada temàtica «Mathematics and computer» i *worskhop* «Sage days». Bellaterra, juny de 2009.

— «XIV JAEM 2009 (jornadas para el aprendizaje y la enseñanza de las matemáticas). Girona, juliol de 2009.

— «III Congrés Internacional sobre la Teoria Antropològica del Didàctic». Sant Hilari Sacalm, gener de 2010.

Publicacions

Durant aquest curs han aparegut els números 26 i 27 de la revista *SCM/Notícies*. També s'ha publicat el volum 23 (números 1 i 2) del *Butlletí de la Societat Catalana de Matemàtiques*. Els articles del *Butlletí* són accessibles electrònicament a través del web de la Societat i del portal de publicacions de l'IEC.

Publicacions electròniques no periòdiques: *Geometria axiomàtica*, d'Agustí Reventós, i *Evolutes en superfícies*, de Xavier Montell.

Relacions institucionals

— Difusió d'un document elaborat per Josep Pla, Carles Perelló i Josep Girbau en què es fa una reflexió sobre la conver-

gència universitària europea i la formació dels matemàtics.

— Traducció al català i difusió de l'article *Citation Statistics*, elaborat per l'IMU, sobre l'avaluació dels matemàtics a través del que publiquen.

— Creació d'un fòrum digital.

— Participació de la SCM a la Universitat Catalana d'Estiu amb la conferència «Programació, mutació i competència: evolució, a la vida, a la ment, a la societat», a càrrec de Carles Perelló. Prada, 22 d'agost de 2009.

— Assistència del president de la SCM a la reunió de presidents de societats matemàtiques europees. Varsòvia, 9 i 10 de maig de 2009.

— Durant aquest curs s'han mantingut els convenis de reciprocitat existents amb altres societats matemàtiques (American Mathematical Society, Société Mathématique de France, Real Sociedad Matemática Española, Sociedad Española de Matemática Aplicada, Federació d'Entitats per a l'Ensenyament de les Matemàtiques a Catalunya, Sociedad Española de Estadística e Investigación Operativa, Unió de Físics i Matemàtics de Txèquia, Australian Mathematical Society i la Sociedad Matemática Mexicana).

Societat Catalana de Geografia

Any de fundació:

1935

JUNTA DIRECTIVA

President:

FRANCESC NADAL I PIQUÉ

Vicepresident:

ENRIC MENDIZÀBAL I RIERA

Tresorera:

MONTSERRAT CUXART I TREMP

Secretari:

ENRIC BERTRAN I GONZÁLEZ

Vocal primer:

ANTONI LUNA I GARCÍA

Vocal segona:

MIREIA BAYLINA I FERRÉ

Vocal tercer:

JESÚS BURGUEÑO I RIVERO

Vocal quart:

VICENÇ BIETE I FARRÉ

Vocal cinquè:

XAVIER ÚBEDA CARTAÑA

Vocal sisena:

CARME MONTANER I GARCIA

Delegat de l'IEC:

JOAN VILÀ-VALENTÍ

Nombre de socis:

426

Assemblea General

El 18 de juny de 2009 se celebrà l'Assemblea General Ordinària de la Societat corresponent al curs 2008-2009. En començar, el president, Francesc Nadal, féu un repàs de les activitats realitzades durant el curs i glossà la figura del geògraf portuguès João Carlos dos Santos Garcia, nomenat membre honorari de la Societat. Després es presentaren i s'aprovaren l'acta de l'anterior Assemblea General Ordinària, la memòria d'activitats del curs 2008-2009, l'estat de comptes de 2008 i el pressupost de 2009. Seguidament, es procedí a la renovació dels càrrecs de la Junta de Govern.

Conferències

— El 25 de setembre de 2008 se celebrà la sessió inaugural del curs 2008-2009 en recordança de Lluís Solé i Sabarís (1908-1985). David Serrat Congost, catedràtic de Geodinàmica de la Universitat de Barcelona, tractà de «La geomorfologia dels Pirineus: aportacions del Dr. Solé i la seva escola». Joan Vilà-Valentí, catedràtic emèrit de Geografia de la Universitat de Barcelona, parlà de «La personalitat humana i científica de Lluís Solé i Sabarís».

— El 9 d'octubre de 2008 Fiona McKenzie, professora de la Universitat Curtin de Tecnologia (Austràlia Occiden-

tal), dissertà sobre «Ambiguous geographies of Australia».

— L'11 de novembre de 2008 Linda Peake, professora del Department of Social Science and Women's Studies, Universitat de York (Toronto, Canadà), parlà de «South America: Post-colonial, feminist and quantitative? Measuring the extent of domestic violence in Georgetown, Guyana».

— El 2 de desembre de 2008 se celebrà una sessió d'homenatge a Marc-Aureli Vila i Comaposada (1908-2001), soci fundador i honorari de la SCG, en ocasió del centenari del seu naixement. Hi intervingueren Joan Vilà-Valentí, membre de l'Institut d'Estudis Catalans; Juliette Vila Sinclair-Spence, néta del geògraf, i Josep-Lluís Carod-Rovira, vicepresident de la Generalitat de Catalunya.

— El 28 de gener de 2009 el professor Antoni Francesc Tulla i Pujol, president del Col·legi de Geògrafs a Catalunya, parlà sobre «Els estudis de geografia a Catalunya en el marc de l'adaptació a l'espai europeu d'educació superior».

— El 24 de febrer de 2009 Assumpta Lleonart Orri, responsable de formació de l'Institut Cartogràfic de Catalunya, dissertà sobre «Toponímia recreativa: una visió diferent dels noms de lloc de Catalunya».

— El 17 de març de 2009 José Ignacio Muro, professor titular de geografia humana de la Universitat Rovira i Virgili, tractà de «Mediciones de fincas,

planos geométricos y evaluación de la riqueza territorial en la provincia de Tarragona (1846-1892)».

— El 21 d'abril de 2009 Joan Pere Gensane, geògraf consultor de Perpinyà, pronuncià una conferència titulada «Cap al sud amb el TGV. Nous reptes per a la Catalunya del Nord».

— El 18 de juny de 2009 se celebrà la sessió de cloenda del curs 2008-2009, en la qual Josefina Gómez Mendoza, catedràtica d'anàlisi geogràfica regional de la Universitat Autònoma de Madrid, parlà de «Lluís Solé Sabarís y la geografía española».

Cursets i seminaris

— El mes de maig de 2009 es realitzà el seminari «Estudis recents en hidrologia fluvial i transport de sediment». El dijous 7 hi intervingueren Luis Outeiro, investigador del Departament de Geografia Física i Anàlisi Geogràfica Regional de la Universitat de Barcelona, que dissertà sobre «Directiva marc de l'aigua, nova cultura de l'aigua i participació social. Quin és el paper dels geògrafs?», i Joaquim Farguell, tècnic de l'Agència Catalana de l'Aigua i professor de la Universitat de Barcelona, que parlà sobre «El treball de camp en l'estudi del transport del sediment: El cas del riu Anoia». El dijous 14 parlaren Joan Estrany, investigador del Departament de Ciències de la Terra de la Universitat de les Illes Balears, sobre «Els balanços de sediment com a eines de gestió integral

de les conques de drenatge», i Damià Vericat, investigador del Centre Tecnològic Forestal de Catalunya, sobre «Rius i preses: una relació complexa».

Presentacions de llibres

— El 15 d'octubre de 2008 tingué lloc la presentació del llibre *Una mirada catalana a l'Àfrica. Viatgers i viatgeres dels segles XIX i XX (1859-1936)*, editat pels professors Maria Dolors Garcia Ramon, de la Universitat Autònoma de Barcelona, Joan Nogué, de la Universitat de Girona, i Perla Zusman, de la Universitat de Buenos Aires, amb el segell de Pagès editors. L'obra fou glossada per Joaquim Albareda, professor de la Universitat Pompeu Fabra, i intervingueren en la presentació els dos primers autors esmentats i Joan Vilà-Valentí, membre de la Secció de Filosofia i Ciències Socials (SFCS) de l'IEC i director del projecte de recerca del qual ha sorgit aquest llibre.

— El 17 de febrer de 2009 es presentà el llibre *Josep Danés i Torras. Noucentisme i regionalisme arquitectònics*, de Joaquim M. Puigvert, professor de la Universitat de Girona, editat per Publicacions de l'Abadia de Montserrat. L'acte fou organitzat conjuntament amb Ferrocarrils de la Generalitat de Catalunya. A més de l'autor, hi intervingueren Jordi Moner, arquitecte; Stephen Jacobson, professor de la Universitat Pompeu Fabra, i Raquel Lacuesta, del Servei del Patrimoni Arquitectònic Local de la Di-

putació de Barcelona. L'acte va ser presidit per Joaquim Nadal, conseller de Política Territorial i Obres Públiques de la Generalitat de Catalunya.

— El 26 de maig de 2009 se celebrà la presentació del llibre *Geografia del medio ambiente. El sistema GTP: Geosistema, Territorio y Paisaje*, de Claude Bertrand i Georges Bertrand, de la Universitat de Tolosa Le Mirail. En l'acte, a més del professor Bertrand, hi intervingueren Enric Mendizàbal i Joan-Manuel Soriano, professors de la Universitat Autònoma de Barcelona.

Tots els actes se celebraren a la seu de l'IEC.

Sortides d'estudi

— El 25 d'octubre de 2008 es realitzà una sortida d'estudi a la vall de Ribes, dins el cicle «Les altres comarques», dirigida per Jesús Burgueño, professor de la Universitat de Lleida. El matí s'esmerçà en una excursió per la muntanya i l'ermita de Sant Antoni i una visita a Queralbs. Després de dinar a Ventolà, s'efectuà una visita a Ribes de Freser i una taula rodona a l'Ajuntament d'aquesta vila. Hi intervingueren Miquel Sitjar, filòleg i historiador, que féu una reflexió de caire històric sobre l'encaix territorial de la vall de Ribes, Montserrat Benadé, gerent del Patronat de Turisme, que parlà de les característiques del turisme de la vall, i Marc Prat, alcalde de Ribes de Freser, que exposà la realitat demogràfica i socioeconòmica de la contrada.

— El 28 de març de 2009 tingué lloc la sortida d'estudi «Lleida, nous atractius culturals», dirigida per Jesús Burgueño. Amb el guiatge de Daniel Paül, professor de la Universitat d'aquesta ciutat, hom visità el castell de Gardeny; la Panera, antic dipòsit de gra del capítol de canonges i ara Centre d'Art Contemporani; el Dipòsit de l'Aigua, construït a finals del XVIII; l'església de Sant Llorenç, i l'antic convent del Roser. A la tarda, es realitzà una visita guiada al Museu de Lleida, diocesà i comarcal, i hom s'adreçà a l'antic hospital gòtic de Santa Maria, seu de l'Institut d'Estudis Ilerdencs, on pogué admirar l'exposició «[Carto]grafia, testimoni visual de les terres de Lleida a través del temps (segles XIII-XIX)», explicada per Jesús Burgueño.

— El 5 i 6 de juny de 2009 s'efectuà una sortida d'estudi a la serra de Cardó, dirigida pel professor Jesús Burgueño. L'excursió consistí en un itinerari a peu, amb origen i final al balneari de Cardó i visita a l'ermita de la Columna; l'ascensió prevista a la Creu de Santos hagué de ser ajornada.

Altres actuacions

Francesc Nadal, com a president de la SCG, participà regularment en les reunions de la SFCS i en el plenari de l'IEC.

Joan Tort, delegat pel president, representà institucionalment la SCG al Consell Assessor de l'Observatori del Paisatge de Catalunya.

Antoni Luna fou el representant institucional de la SCG al Comitè Espanyol de la Unió Geogràfica Internacional i a les Segones Jornades de Revistes Científiques, celebrades a l'IEC el gener de 2009.

El professor Joan Vilà-Valentí representà la SCG en l'ofrena floral que l'IEC féu al monument de Rafael Casanova en ocasió de la Diada Nacional de l'Onze de Setembre de 2008.

Francesc Nadal, com a president de la SCG, participà en la presentació del llibre *Fer país, conèixer món*, sobre el fons documental de la cartoteca del Centre Excursionista de Catalunya (CEC), del qual és autora Rosa Anna Felip. La presentació es féu al CEC el 21 d'octubre de 2008.

La SCG participà en la presentació del documental *La mirada d'un geògraf. Vida i viatges de Gonçal de Reparaz (1901-1984)*, que es féu a l'Institut Cartogràfic de Catalunya el 27 de novembre de 2008.

La SCG col·laborà en el cicle de conferències «Pau Vila. El país en la mirada», organitzat per l'Ajuntament i el Museu d'Història de Sabadell, el març de 2009. Hi intervingueren els consocis Joan Tort i Josep Oliveres, que parlaren de «Pau Vila, la seva vida escrita i explicada», i Jaume Font i Jesús Burgueño, que tractaren de «La divisió territorial, ahir i avui».

Per Setmana Santa es féu un viatge a les illes Açores, organitzat per ARAC

(A la Recerca d'altres Cultures), Cultural Travel Association, sota els auspicis de la SCG, guiat per Pere Andreu i dirigit per João Carlos Garcia, professor de la Universitat de Porto. En el decurs d'aquest viatge, el Concelho de Povoação obsequià la SCG amb una medalla que reproduïx l'escut d'aquest municipi portuguès.

Enric Mendizàbal representà la SCG en el jurat encarregat de concedir una beca per a l'estada d'un geomorfòleg a The Nordic Artists Center de Dale (Noruega), oferida pel Centre d'Art i Natura de Farrera (Pallars Sobirà).

Publicacions

El curs 2008-2009 es van editar els volums 64 i 65 de *Treballs de la Societat Catalana de Geografia*, corresponents a 2007 i 2008; aquest darrer, acompanyat d'un CD que aplega tots els materials del Segon Congrés Català de Geografia. Aquestes publicacions van tenir el suport econòmic de l'IEC i de la Diputació de Barcelona i el segon d'aquests volums, un ajut extraordinari del Departament de Política Territorial i Obres Públiques de la Generalitat de Catalunya.

Premis

L'11 de novembre de 2008 fou lliurat el V Premi Joan Palau Vera per a treballs de recerca d'estudiants de batxillerat a Mireia López i Adriana Petit, del Centre de Secundària Jaume Viladoms de Sabadell, pel treball *Xina, una economia emergent*.

El jurat era format per Jesús Burgueño, Enric Mendizàbal i Enric Bertran.

L'abril de 2009 fou lliurat el XIV Premi Lluís Casassas i Simó a Alexis Sánchez Reinoso pel treball *La Terreta (Ribagorça). Síntesi territorial i transformació del paisatge*. El jurat era format per Jesús Burgueño, Mireia Baylina i Antoni Luna.

A partir de les convocatòries següents els premis Joan Palau Vera i Lluís Casassas estaran dotats amb 800 i 1.000 euros respectivament.

El web de la Societat

L'*Obrador obert*, administrat per Pau Alegre, ha continuat informant de tots els actes celebrats a la SCG, així com d'activitats d'altres institucions d'interès geogràfic, com ara conferències, congressos, col·loquis, premis, llibres i revistes. Hi ha més de vuitanta semblances biogràfiques dels membres de la SCG ja traspassats, incloses les dels vint-i-set socis fundadors, i més de tres-centes ressenyes de llibres escrits per membres de la SCG.

Les activitats científiques organitzades per la SCG i ressenyades fins aquí han estat possibles gràcies a les subvencions econòmiques de la Diputació de Barcelona i de l'IEC.

Obituari

El curs 2008-2009 van traspassar tres membres de la SCG: Santiago Hernández Yzal, professor de l'Escola de Nàutica i

especialista del port de Barcelona; Pedro Plans Sanz de Bremond, professor de la Universitat de Navarra i figura rellevant de la geografia espanyola, i Pere Català Roca, membre honorari de la SCG i autèntica referència en diversos àmbits de la cultura catalana.

El febrer de 2009 morí Antoni Farrés i Sabater, bon amic de la SCG i diverses vegades ponent a la nostra tribuna.

Notes diverses

L'octubre de 2008 el consoci Horacio Capel fou distingit amb el Prix International Vautrin Lud 2008 per la seva aportació a l'avenç de les ciències geogràfiques, en el marc del XIX Festival International de Géographie.

El febrer de 2009 el consoci Oriol Nello, professor de la Universitat Autònoma de Barcelona, fou nomenat membre numerari de l'IEC, adscrit a la SFCS.

L'abril de 2009 el consoci Manuel de Solà-Morales fou distingit amb la Creu de Sant Jordi per la Generalitat de Catalunya.

L'abril de 2009 el consoci Jesús Burgueño obtingué el Premi Lluís Solé Sabarís de Geografia, atorgat per l'IEC pel treball *De la baronia al municipi constitucional. Els ens locals de Catalunya en el canvi de règim (1800-1860)*.

El consoci Joan Nogué rebé el Premi Rei Jaume I en la categoria d'Urbanisme, Paisatge i Sostenibilitat, concedit per la Fundació Valenciana d'Estudis Avançats, en reconeixement a l'estudi de les repercussions territorials dels fenòmens globalitzadors mitjançant l'anàlisi paisatgística.

El consoci Jordi Cortès fou guardonat amb el Premi Columna Jove 2009 per la novel·la juvenil d'intriga *L'enigma de Stròmboli*.

Societat Catalana d'Estudis Històrics

Any de fundació:

1946

JUNTA DIRECTIVA

President:

JAUME SOBREQUÉS I CALLICÓ

Vicepresident:

No ha estat nomenat

Secretari:

ALFRED PÉREZ-BASTARDAS

Tresorer:

PERE FÀBREGAS I VIDAL

Vicetresorer:

SEBASTIÀ RIERA I VIADER

Vocal de publicacions:

MARTA PREVOSTI I MONCLÚS

Vocals:

MERCÈ MORALES I MONTOYA

ARMAND DE FLUVIÀ I ESCORSA

Comissió d'Activitats

Coordinador:

JOSEP MARIA FIGUERES I ARTIGUES

Vocals:

RICARD SOTO I COMPANYY

ROSA LLUCH I BRAMON

M. MONTSERRAT SANMARTÍ I ROSET

SEBASTIÀ RIERA I VIADER

Delegat de l'IEC:

ALBERT BALCELLS I GONZÁLEZ

Nombre de socis:

211

Activitats

— Cicle de conferències sobre «Exilis i expulsions a Catalunya (segles VIII-XX)», impartides per Josep M. Salrach, Joan Bada, Dolors Bramon, Óscar Jané, Agustí Alcoberro, Enrique Giménez, Ramon Arnabat i Mercè Morales. Octubre-novembre de 2008.

Butlletí i publicacions

— Aprovació i publicació del llibre *Complot contra Companyys*, d'Eduard Puigventós, dins la col·lecció «Ahir per Avui», núm. 4 (setembre 2008), presentat al MHC el dia 3 de juny de 2009.

— Aprovació del llibre *Els inicis de la UFNR*, dins la col·lecció «Ahir per Avui», del professor Santiago Izquierdo, corresponent al volum 5.

Societat Catalana d'Estudis Jurídics

Any de fundació: 1995*

JUNTA DE GOVERN

President:	JOSEP CRUANYES I TOR
Vicepresident primer:	XAVIER GENOVER I HUGUET
Vicepresident segon:	JORDI FIGA LÓPEZ-PALOP
Tresorer:	ORIOL SAGARRA I TRIAS
Secretari:	JOSEP SERRANO I DAURA
Vocals:	JORDI PUJOL I MOIX MARC VALLÈS I FONTANALS

Delegat del IEC: vacant

Nombre de socis: 89

* Anteriorment, aquesta societat filial era una secció de la Societat Catalana d'Estudis Jurídics, Econòmics i Socials, fundada el 1951.

Assemblea General

El dia 13 de juliol se celebrà l'Assemblea General de socis, en què s'aprovaren els comptes del 2008 i el pressupost per al 2009. Durant el decurs de l'Assemblea fou escollit Jordi Figa López-Palop com a nou vicepresident segon en substitució de Joan Carles Ollé Favaró, que va deixar el càrrec per haver estat nomenat degà del Col·legi de Notaris de Catalunya.

Activitats

— Presentació del llibre *La justícia deconstruïda*, d'Ana Messuti. IEC, 22 d'octubre de 2008.

— Acte d'homenatge a Víctor Ferro i Pomà, historiador del dret i de les institucions. IEC, 23 d'octubre de 2008. Comptà amb les intervencions de Josep M. Font i Rius, membre emèrit de l'IEC; Teresa Lloret Carbó, editora; Alessandro de Bernadi Castellano; Ana Messuti, funcionària de l'Organització Mundial del Comerç; Eva Serra i Puig, de la Universitat de Barcelona, i Tomàs de Montagut Estragués, de la Universitat Pompeu Fabra i membre de l'IEC. La conferència de clausura, «Parlaments de Catalunya en temps de Martí l'Humà», fou a càrrec de M. Teresa Ferrer, presi-

denta de la Secció Històrico-Arqueològica de l'IEC.

— Conferència «Sobre el dictamen dels límits constitucionals a la regulació de la matèria lingüística en l'Estatut d'autonomia de Catalunya (Llei orgànica 2/2006, de 19 de juliol)», a càrrec de Mar Aguilera, professora de dret constitucional de la Universitat de Barcelona i màster en lleis a la Columbia Law School de Nova York. IEC, 18 de novembre de 2008.

— Taula rodona sobre «Els efectes del trencament del matrimoni i de les unions estables de parella. Avantprojecte del Llibre Segon del Codi Civil (capítols iii i iv)». Comptà amb la intervenció de M. Elena Lauroba, professora titular de dret civil de la Universitat de Barcelona i membre de l'Observatori de Dret Civil de Catalunya, i Marisa Palay, advocada i membre de l'Associació Catalana de Dones Juristes. IEC, 27 de novembre de 2008.

— Acte d'homenatge al jurista i membre de l'IEC Josep M. Puig Salellas (1924-2007). Aquest acte fou organitzat conjuntament amb la Secció de Filosofia i Ciències Socials de l'Institut i també amb Presidència. 19 de març de 2009. Hi intervingueren Francesc Torrent i Cufí, notari; Joan Carles Ollé Favaró, degà del Col·legi de Notaris de Barcelona; Josep D. Guàrdia i Canela, president de l'Acadèmia de Jurisprudència i Legislació de Catalunya; Tomàs Font i Llovet, president de la Comissió Jurídica Assessoria; Miquel Valls

i Maseda, president de la Cambra de Comerç de Barcelona; Joan J. López Burriol, president de la Fundació Noguera, i Jordi Porta i Ribalta, president d'Òmnium Cultural. Antoni Milian i Massana, catedràtic de dret administratiu de la Universitat Autònoma de Barcelona, pronuncia la conferència «Josep M. Puig i Salellas, el dret i la llengua: aproximació a un jurista militant».

Col·laboracions

— Col·laboració amb la XI Jornada d'Estudis Locals de Bot (Terra Alta): «Catalunya i la Corona d'Aragó. De la Península a la Mediterrània». 29 de novembre de 2008.

— Cicle de conferències «El temps d'Oliba», amb motiu del mil·lenari del nomenament d'Oliba com a abat de Ripoll i de Cuixà. Ripoll i Barcelona, tardor de 2008. Organitzades amb la Comissió Oliba Ripoll 2008 i la Universitat Internacional de Catalunya.

A Ripoll:

«Les dotalies del temps d'Oliba», per Ramon Ordeig, i «La il·lustració de manuscrits del temps d'Oliba», per Manuel Castiñeiras. 20 de setembre.

«L'Islam i la mediterrània», per Víctor Pallejà, i «Espais sagrats i el pantecó comtal a Santa Maria de Ripoll», per Conxa Peig. 4 d'octubre.

«La música del temps d'Oliba», per Carmen Gómez Muntané. 11 d'octubre.

«L'arquitectura del segle XI a Catalunya. Les construccions i el seu plantejament decoratiu», per Jordi Camps. 12 d'octubre.

«Llum daurada de l'imperi bizantí: Bizanci a l'època d'Oliba», per Xavier Baró. 18 d'octubre.

A Barcelona:

«La inscripció monumental a la portada de Ripoll», per Alexandra Guzmán. Universitat Internacional de Catalunya, 8 d'octubre.

«La cultura del llibre al segle XI», per Pedro Rueda. Universitat Internacional de Catalunya, 22 d'octubre.

«Joc i entreteniment a l'època medieval», per Gaspar Pujol. Universitat Internacional de Catalunya, 29 d'octubre.

«Les competències de la Cúria Comtal l'any Mil», per Jesús Fernández Viladrich. IEC, 5 de novembre.

«Les assemblees de Pau i treva», per Gener Gonzalvo. IEC, 12 de novembre.

«L'abat Oliba i Sanç III el Major», per Félix Martínez Llorente. IEC, 19 de novembre.

«Oliba i el Casal de Barcelona», per Josep Enric Ruiz-Domènec. IEC, 26 de novembre.

— «Jornada d'Estudis. Diàleg sobre solidaritat: Individu i comunitat». Barcelona, 6 i 7 de febrer de 2009. Amb la col·laboració de la Universitat de Tolosa II - Le Mirail.

«Solidaritat jueva o solidaritat en l'oligarquia? La fiscalitat jueva», a càrrec de Claude Denjean, de la Universitat de Tolosa II (Le Mirail). Universitat Internacional de Catalunya.

«Principes généraux et contentieux autour de la fiscalité dans la communauté juive aragonaise», a càrrec de Claire Soussen, de la Universitat de Cergy-Pontoise/IUFM. Universitat Internacional de Catalunya.

«Els dictàmens rabítics com a font històrica dels jueus catalans», a càrrec de Ramon Magdalena, de la Universitat de Barcelona. Universitat Internacional de Catalunya.

«Receptes mèdiques dels jueus medievals», a càrrec de Meritxell Blasco, de la Universitat de Barcelona. Institut d'Estudis Catalans.

«Crédit et solidarités au sommet de la société marseillaise du XIVe siècle», a càrrec de Juliette Sibon, de la Universitat d'Albí. Institut d'Estudis Catalans.

«La comunitat veïnal: algunes formes de solidaritat», a càrrec de Josep Serrano Daura, de la Universitat Internacional de Catalunya. Institut d'Estudis Catalans.

«El pensamiento de los teólogos-juristas de la Escuela de Salamanca respecto del préstamo con interés y de la actuación de los Montes de Piedad», a càrrec de Sixto Sánchez-Lauro, de la Universitat de Barcelona. Institut d'Estudis Catalans.

Publicacions

Revista Catalana de Dret Privat, núm. 8
(març 2008).

Revista de Dret Històric Català, núm. 9
(març 2009).

Societat Catalana d'Economia

Any de fundació: 1977*

JUNTA DE GOVERN

President: PERE PUIG I BASTARD
Vicepresident: JOAN ELIAS I BOADA
Tresorer: HUMBERT SANZ I GARCIA
Secretari: EDUARD ARRUGA I VALERI
Vocals: JOSEP M. CARRAU I RAMON
ÀNGELS ROQUETA RODRÍGUEZ
ERNEST SENA I CALABUIG
JOSEP M. SURÍS I JORDÀ
M. ANTÒNIA TARRAZÓN I RODON

Delegats

Institut d'Estudis Catalans: JOAQUIM MUNS I ALBUIXECH
Brusselles: VÍCTOR POU I SERRADELL
Madrid: JOSEP M. NUS I BADIA

Nombre de socis

ordinaris	237
honoraris	4
patrocinadors	3
emèrits	3

* Anteriorment, aquesta societat filial era una secció de la Societat Catalana d'Estudis Jurídics, Econòmics i Socials, fundada el 1951.

Conferències

— Inauguració del curs acadèmic 2008-2009. «La crisi econòmica internacional. I ara què?», a càrrec de Joaquim Muns i Albuixech, catedràtic emèrit de la Univer-

sitat de Barcelona i exdirector executiu del Fons Monetari Internacional i del Banc Mundial. IEC, 21 d'octubre de 2008.

— Lliurament del VII Premi Societat Catalana d'Economia. «Monetary

policy, inflation and the business cycle», a càrrec del guardonat, Jordi Galí. Sala d'Actes del Banc d'Espanya, 27 de novembre de 2008.

— Premi Nobel d'Economia 2008, concedit a Paul Krugman. «L'eix mediterrani: organització espontània de l'economia o economia d'aglomeració?», a càrrec de Josep M. Sayeras, professor titular del Departament d'Economia d'ESADE, dins del cicle de conferències dels Premis Nobel que convoca l'Institut d'Estudis Catalans i organitza la Societat Catalana d'Economia. IEC, 16 de desembre de 2008.

— Acte acadèmic en memòria del qui fou vicepresident, Artur Saurí del Río. El va obrir Pere Puig, president de la Societat Catalana d'Economia. Hi van intervenir: Francesc Cabana, col·legiat d'honor del Col·legi d'Economistes de Catalunya; Joan B. Casas, degà del Col·legi d'Economistes de Catalunya i soci director de Faura-Casas Auditors-Consultors; Ferran Sicart, director general de Política Financera de la Generalitat de Catalunya. Va cloure l'acte Antoni Castells, conseller d'Economia i Finances de la Generalitat de Catalunya. IEC, 22 de gener de 2009.

— Cicle de conferències «Cap on ens pot portar la crisi?». IEC, febrer-juny de 2009. El cicle constà de cinc conferències:

16 de febrer de 2009. «Podem sortir de *la crisi* sense els països emergents?», a càrrec d'Alfred Pastor, professor de l'IESE, Business School, Universitat de Navarra (organitzada conjuntament amb l'Associació Catalana de Sociologia).

16 de març de 2009. «Lliçons de *la crisi*: economia productiva *vs.* economia financera», a càrrec de Jordi Gual, sots-director general de La Caixa, Àrea d'Estudis i Anàlisi Econòmica, i professor d'Economia d'IESE.

27 d'abril de 2009. «*La crisi* i les economies de l'Arc Mediterrani», a càrrec de Francisco Pérez, catedràtic de la Universitat de València i director de Recerca de l'IVIE.

11 de maig de 2009. «El redisseny de la política social en una etapa de *crisi* econòmica», a càrrec de Guillem López i Casasnovas, catedràtic d'Economia de la Universitat Pompeu Fabra.

15 de juny de 2009. «Escenaris d'ajust de l'economia catalana enfront de *la crisi*», a càrrec de Joan Ramon Rovira i Homs, director del Gabinet d'Estudis Econòmics de la Cambra de Comerç de Barcelona.

Publicacions

— *Aportacions a la recerca i al debat en economia a Catalunya*, que recull les contribucions fetes en la Jornada Acadèmica i Commemorativa, celebrada el 5 de juny de 2007.

Associació Catalana de Sociologia

Any de fundació: 1979*

JUNTA DIRECTIVA

	Fins al 18 d'abril de 2009:	Des del 19 d'abril de 2009:
President:	ORIOI HOMS I FERRET	JOSEP M. ROTGER I CERDÀ
Vicepresidents:	JOSEP M. ROTGER I CERDÀ ARTURO RODRÍGUEZ MORATÓ	MÀRIUS DOMÍNGUEZ I AMORÓS
Secretària:	TÈRESA SORDÉ MARTÍ	TÈRESA SORDÉ I MARTÍ
Tresorer/a:	REMEI CASAS BORRÀS	ORIOI HOMS I FERRET
Vocals:	JORDI BUSQUETS I DURAN JOAQUIM CASAL BATALLER MÀRIUS DOMÍNGUEZ AMORÓS XAVIER GODÀS PÉREZ ENCARNA HERRERA I MARTÍNEZ CRISTINA LÓPEZ VILLANUEVA ENRIC RENU PERMANYER EULÀLIA SOLÉ ROMERO MARTA SOLER GALLART SÒNIA PARELLA I RUBIO	JORDI BUSQUETS I DURAN ENCARNA HERRERA I MARTÍNEZ CRISTINA LÓPEZ I VILLANUEVA ENRIC RENU I PERMANYER EULÀLIA SOLÉ I ROMERO MARTA SOLER I GALLART DOLORS MAYORAL I ARQUÉ JOAN JIMÉNEZ I GÓMEZ VANESSA MAXÉ I NAVARRO

Delegada de l'IEC: CARLOTA SOLÉ I PUIG

Nombre de socis: 242

* Anteriorment, aquesta societat filial era una secció de la Societat Catalana d'Estudis Jurídics, Econòmics i Socials, fundada el 1951.

Activitats

Primer Fòrum Mundial de Sociologia

Del 5 al 8 de setembre de 2008 se celebrà el Primer Fòrum Mundial de Sociologia de l'Associació Internacional de Sociologia, organitzat conjuntament amb l'Asso-

ciació Catalana de Sociologia i la Federació Espanyola de Sociologia. Es va celebrar a la Facultat de Geografia i Història de la Universitat de Barcelona, sota el lema «La investigació sociològica i el debat públic». Hi van participar més

de 2.500 sociòlegs procedents de tot el món (87 països) i 43 grups de treball.

V Congrés Català de Sociologia

Tingué lloc els dies 17 i 18 d'abril de 2009, sota el lema «Immigració estrangera i estructura social a Catalunya», a la Universitat Autònoma de Barcelona, a Bellaterra. Aquest Congrés va comptar amb la participació de 350 assistents, 13 grups de treball i 172 comunicacions presentades.

XIII Concurs de Joves Sociòlegs

El dia 24 d'abril es va fer el lliurament del premi del XIII Concurs de Joves Sociòlegs a Júlia Martínez Ariño pel treball *Diferències entre les comunitats jueves de Catalunya en les pràctiques rituals funeràries. La identitat jueva i l'estatut atorgat a la llei com a elements de diferenciació*.

Cicle de conferències «La sociologia davant la crisi»

El cicle va estar format per quatre conferències, a càrrec d'Alfred Pastor (IESE, Business School, Universitat de Navarra), organitzada conjuntament amb la Societat Catalana d'Economia, Oriol Homs (Fundació CIREM), Anna Cabré (UAB) i Vicenç Navarro (UPF).

I Premi Catalunya de Sociologia /

La Nit de la Sociologia a Catalunya

El 2 de juny es va celebrar la Nit de la Sociologia a Catalunya, a la Casa Llotja, marc que va servir per a atorgar el I Pre-

mi Catalunya de Sociologia a Manuel Castells. La dotació del premi la va aportar la Fundació Jaume Bofill.

Seminari de Teoria Sociològica Crítica Raimon Bonal

El Seminari es va crear l'any 1996 amb l'objectiu de fomentar la lectura directa i el debat obert de les obres clau de la sociologia i d'altres ciències socials. Les sessions van tenir lloc el quart dilluns de cada mes, a la seu de l'Institut d'Estudis Catalans, i van comptar amb la participació d'unes quinze persones.

Publicacions

Butlletí de l'Associació

És una eina de comunicació interna per als socis en què la informació sobre la societat es complementa amb articles o comentaris, així com amb un apartat per a les novetats bibliogràfiques vinculades a la nostra especialitat, com també notícies de l'Associació. El curs 2008-2009 se'n van publicar cinc números, amb un tiratge de 300 exemplars:

- *Butlletí*, núm. 95 (octubre 2008)
- *Butlletí*, núm. 96 (desembre 2008)
- *Butlletí*, núm. 97 (febrer 2009)
- *Butlletí*, núm. 98 (abril 2009)
- *Butlletí*, núm. 99 (juny 2009).

Revista Catalana de Sociologia

Durant aquest període la revista va estrenar una nova etapa en format totalment digitalitzat.

Societat Catalana 2009

Es tracta d'una obra en què s'analitzen els esdeveniments de major rellevància

social, política i econòmica ocorreguts a Catalunya durant l'any 2009. Aquest any va ser coordinat per Marina Subirats.

Societat Catalana d'Estudis Litúrgics

Any de fundació: 1970

JUNTA DIRECTIVA

President: MIQUEL DELS SANTS GROS I PUJOL

Secretari: RAFAEL M. BOFILL I FRANSÍ

Vocals: SEBASTIÀ JANERAS I VILARÓ

JOAN BELLAVISTA I RAMON

PERE FARNÉS I SCHERER

Delegat de l'IEC: MANUEL MUNDÓ I MARCET

Nombre de socis: 38

Societat Catalana de Musicologia

Any de fundació:

1973

JUNTA DIRECTIVA

President:

JOAQUIM GARRIGOSA I MASSANA

Vicepresident:

XOSÉ AVIÑO A I PÉREZ

Secretari:

JORDI RIFÉ I SANTALÓ

Tresorer:

JORDI BALLESTER I GIBERT

Vocals:

JOSEP DOLCET I RODRÍGUEZ

XAVIER DAUFÍ I RODER GAS

EMILI ROS I FÀBREGAS

JOSEP ALMACELLAS I DÍEZ

Delegat de l'IEC:

ROMÀ ESCALAS I LLIMONA

Nombre de socis:

87

Activitats principals i trobades generals

— El 12 de desembre de 2008, inici del període electoral i presentació de les candidatures.

— El 26 de febrer de 2009, Assemblea Extraordinària per a procedir a les votacions. Queda escollida la nova junta.

— El 17 de juny de 2009, presentació del *Llibre de Faristol de Pau Villalonga*, a càrrec de Romà Escalas i Llimona, amb la intervenció d'un grup de músics de l'ESMUC.

Sessions de treball no collectives

— Reunions ordinàries (tres) de la Junta per a la programació i organització del curs i de les publicacions.

— Preparació de la revista de la Societat Catalana de Musicologia.

— Assistència de la presidència i la vicepresidència a diverses reunions de l'IEC (plenaris i reunions de la Secció Històrico-Arqueològica).

— Preparació de la darrera fase de la publicació del *Llibre de Faristol de Pau Villalonga*, que es presentà a la seu central de l'IEC, a Barcelona, durant el mes d'octubre i a Palma durant el mes de novembre de 2009.

— Reunions amb el secretari científic de l'IEC per a preparar el Congrés Internacional d'Iconografia Musical per al 2010.

— Previsions inicials de cara al Congrés Internacional de Música Medieval i del Renaixement per al 2011.

Amics de l'Art Romànic

Any de fundació:

1977

JUNTA DIRECTIVA

Presidenta:

M. TERESA MATAS I BLANXART

Vicepresident:

ANTONI GONZÁLEZ I MORENO-NAVARRO

Secretari:

JOSEP M. PALAU I BADUELL

Tresorer:

JOAN VALERO MOLINA

Vocals:

FRANCESCA ESPAÑOL I BELTRAN

JOAQUIM GRAUPERA I GRAUPERA

VERÒNICA JIMÉNEZ FERRAN

ROSA M. MARTÍN I ROS

ELENA MARTÍNEZ GAY

AIDA MESTRES I DOMÈNECH

JOSEP M. XARRIÉ I ROVIRA

M. DOLORS SOLÉ I GRAS

Secretària redactora:

Delegat de l'IEC:

JOAN-FERRAN CABESTANY I FORT

Nombre de socis:

506

A causa de les irregularitats observades a la societat AAR en els últims mesos de 2008, agreujades per l'absència per malaltia de la fins llavors presidenta, els membres en actiu de la Junta Directiva, emparant-se en l'article 6.3 dels Estatuts i atesa la situació de caràcter extraordinari en què es trobava l'entitat, van convocar una Assemblea General Extraordinària per resoldre aquella situació.

Aquesta Assemblea se celebrà el dia 28 de maig de 2009 i, després d'in-

formar els socis assistents de la situació creada i de contestar els precís i preguntes formulats, es va acceptar la dimissió dels membres de la Junta existent en aquells moments i s'acordà constituir una junta rectora provisional encarregada d'organitzar les preceptives eleccions per a una nova Junta Directiva de la societat, fixant al mateix temps un calendari electoral. Aquestes noves eleccions es van desenvolupar a l'inici del curs 2009-2010, el 13 d'octubre de 2009.

La junta provisional va organitzar una sèrie d'activitats per tal de donar continuïtat al funcionament de l'entitat el programa de les quals es mostra a continuació. Cal agrair l'esforç de la junta en la gestió de les activitats d'aquest any i els seus esforços per mantenir viva l'entitat malgrat la crisi institucional viscuda i també als conferencians la predisposició per realitzar de forma desinteressada les activitats proposades.

Conferències

— «La catedral de Girona al segle xv», a càrrec de Joan Valero Molina, doctor en història de l'art. Sala Pere Coromines de l'IEC, 9 de febrer de 2009.

— «De pedreres i picapedrers. Els materials prefabricats gironins a la Corona d'Aragó», a càrrec de Francesca Español Bertran, professora de la UB. Sala Pi i Sunyer de l'IEC, 23 de febrer de 2009.

— «L'orfebreria gòtica al Maresme», a càrrec de Joaquim Graupera i Graupera, historiador de l'art. Sala Pere Coromines de l'IEC, 2 de març de 2009.

— «L'art medieval a la col·lecció Deering de Sitges», a càrrec de Sebastià Sánchez Sauleda, historiador de l'art. Sala Pere Coromines de l'IEC, 30 de març de 2009.

— «El frontal de l'Epifania del Museu Episcopal de Vic», a càrrec de Rosa M. Martín Ros, conservadora del DHUB - Museu Tèxtil i d'Indumentària de Barce-

lona. Sala Pere Coromines de l'IEC, 20 d'abril de 2009.

— «Cèsar Martinell i el patrimoni romànic andorrà», a càrrec de Xavier Mingorance, professor de l'Escola Universitària de Turisme / CETT - Universitat de Barcelona. Sala Pere Coromines de l'IEC, 4 de maig de 2009.

— «Estamariu, Despuig i Fontclara. Descoberta, conservació i desrestauroació», a càrrec de Pere Rovira Pons, conservador del Centre de Restauració de Béns Mobles de Catalunya. Sala Pere Coromines de l'IEC, 11 de maig de 2009.

— «Les pintures romàniques de Pedret», a càrrec de Joaquín Yarza Luaces, catedràtic emèrit de la Universitat Autònoma de Barcelona. Sala Pere Coromines de l'IEC, 25 de maig de 2009.

Sessions de treball - visites

Hom va procurar que les sessions de treball de camp (visites) celebrades estiguessin relacionades amb les sessions de treball - conferències i, sempre que fou possible, conduïdes pel mateix conferenciant. Agraïm, un cop més, la seva col·laboració a tots els conferencians.

— 7 de febrer de 2009. Sessió de treball - visita al monestir de Santa Maria de Pedralbes. La visita comentada va anar a càrrec de Francesca Español.

— 14 de febrer de 2009. Sessió de treball - visita de l'església i claustre de l'antic monestir de Santa Anna de

Barcelona. La visita comentada va anar a càrrec de Joan Valero.

— 7 de març de 2009. Sessió de treball - visita al monestir de Sant Jeroni de la Murtra (Badalona). La visita comentada va anar a càrrec de Joaquim Graupera.

— 29 de març de 2009. Sessió de treball. Visita conjunta d'Amics de l'Art

Romànic i l'Institut d'Estudis Penedesencs a l'església i castell de Sant Martí Sarroca (Alt Penedès). La visita comentada va anar a càrrec de Francesca Español.

— 18 d'abril de 2009. Sessió de treball - visita a exposició a Girona: Imatges medievals de culte. Talles de la Col·lecció del Conventet. La visita comentada va anar a càrrec de Francesca Español.

Societat Catalana de Pedagogia

Any de fundació:	1979
JUNTA DIRECTIVA	
President:	MARTÍ TEIXIDÓ I PLANAS
Vicepresidents:	JOAN MALLART I NAVARRA JOAN SOLER I MATA
Secretari:	JOSEP PALAU I ORTA
Tresorera:	M. DOLORS MAURA I PASCUET
Vicesecretària:	ROSA M. CODINES I ROVIRA
Responsable de publicacions:	ENRIC COROMINAS I ROVIRA
Vocal:	IMMACULADA BORDAS I ALSINA
Delegat de l'IEC:	RICARD TORRENTS I BERTRANA
Nombre de socis:	128

Activitats

— La sessió inaugural del curs 2008-2009 va ser a càrrec del catedràtic emèrit de la Universitat Autònoma de Barcelona Jaume Sarramona, que impartí la conferència «La Llei d'educació de Catalunya. Dimensió política i oportunitat pedagògica» a la Sala Pere i Joan Corominas de l'IEC el dia 7 d'octubre de 2008.

— El Seminari de Tardor versà sobre el maltractament a infants i adolescents i fou organitzat conjuntament amb l'Associació Catalana per la Infància Maltractada entre els dies 11 i 12 de desembre de 2008. L'activitat reeixí quantitativament i qualitativa, amb més d'una

vuitantena d'inscrits i unes sessions de treball on es discutí i s'aprofundí en les temàtiques analitzades. A destacar les següents conferències impartides al seminari:

- «El dret i els deures, necessaris en infants i adolescents», a càrrec de Jordi Cots i Moner, advocat, mestre i soci fundador de la SCP.

- «Els maltractaments infantils: una tipologia», a càrrec d'Ana Sebastián, metgessa, pediatra.

- «L'observatori del maltractament infantil: els indicadors de risc», a càrrec de Carme Panchón, professora de la Universitat de Barcelona.

- «La intervenció davant del maltractament: el model CRAP's», a càrrec de Maria-Eulàlia Palau, psicopedagoga i presidenta de l'ACIM.

— Pel que fa a la «Primavera Pedagògica», la segona edició d'aquest seminari se celebrà els dies 28 i 29 de maig de 2009 a la sala Pi i Sunyer de l'IEC. L'objectiu d'acollir i fer conèixer les experiències de les noves fornades de pedagogs i pedagogues del nostre país s'assolí significativament. Al llarg de les dues sessions comptàrem amb els ponents següents:

- Amèlia Tey i Teijón (Departament de Teoria i Història de l'Educació de la UB), que versà la seva intervenció sobre «Els valors en l'educació».

- David Rodríguez i Gómez (Departament de Pedagogia Aplicada de la UAB), que tractà sobre la «Creació i gestió del coneixement en les organitzacions educatives».

- Aleix Barrera i Corominas (Departament de Pedagogia Aplicada de la UAB), amb qui intercanviàrem opinions en relació amb la recerca que duu a terme sobre «Avaluació de la transferència de la formació».

- Isabel Álvarez i Cánovas (Departament de Pedagogia Sistemàtica i Social de la UAB), que analitzà «La tecnologia en l'àmbit pedagògic».

- Jordi Garcia i Farrero (Departament de Teoria i Història de l'Educació de la UB), que exposà la seva personal

experiència amb «El camí de dues vivències: la docència i la investigació universitària».

- Marta Bertrán i Tarrés (Departament de Pedagogia Sistemàtica i Social de la UAB), que presentà les principals línies dels estudis que realitza sobre «Escola i família en la primera infància: una perspectiva antropològica».

- Àngel Pascual i Martín (Departament de Filosofia Teorètica i Pràctica de la UB), que presentà les seves reflexions al voltant de l'«Hermenèutica, platonisme i paideia».

— Presentació del sisè volum de la *Revista Catalana de Pedagogia*, corresponent al bienni 2007-2008, en un acte celebrat el dia 12 de maig de 2008 a la Sala Nicolau d'Olwer de l'IEC que comptà amb la presència i participació del director de publicacions de la SCP, Conrad Vilanou i Torrano, i els coordinadors del volum monogràfic, Isidor Marí i Mayans i Joan Mallart i Navarra. Al llarg de l'acte, el secretari executiu de la Càtedra de Multilingüisme Linguamón - UOC, Miquel Strubell i Trueta, presentà l'estudi *Els joves catalans davant del multilingüisme*.

Publicacions

Revista Catalana de Pedagogia, vol. 6 (2007-2008).

El pensament escolar a Catalunya, 1760-1845, del professor i investigador Jordi Monés.

Societat Catalana d'Estudis Clàssics

Any de fundació: 1979

JUNTA DIRECTIVA

Presidenta: MONTSERRAT JUFRESA I MUÑOZ
Vicepresident: JAUME ALMIRALL I SARDÀ
Secretari: JOSEP MARIA ESCOLÀ TÚSET
Tresorer: CARLES GARRIGA I SANS
Vocal: MARIÀNGELA VILALLONGA I VIVES
Vocal: JOSEP LLUÍS VIDAL I PÉREZ

Delegat de l'IEC: CARLES MIRALLES I SOLÀ

Nombre de socis: 232

Els càrrecs de vicepresident, secretari i vocal varen ser reelegits en votació estatutària realitzada el dia 15 de maig de 2009.

Activitats

Conferències

— Presentació del llibre *La segona conjugació verbal llatina: Un estudi etimològic i comparatiu sobre l'origen protoindoeuropeu de les formacions dels seus temes verbals*, de Mariona Vernet, de la Universitat de Barcelona. IEC, 30 de setembre de 2008.

— «Il mito delle età in Ovidio: utopia, antropologia e indagine scientifica», a càrrec de Mario Labate, de la Universitat de Florència. IEC, 10 de novembre de 2008.

— Presentació del llibre *El territori de Tarraco: vil·les romanes del Camp*

de Tarragona, Tarragona, 2008. Museu Arqueològic de Tarragona, 15 de desembre de 2008.

— «Por una nueva edición crítica de las *Metamorfosis* de Ovidio», a càrrec d'Antonio Ramírez de Verger, de la Universitat de Huelva. IEC, 4 de febrer de 2009.

— «Satire e autorappresentazione nel secondo libro delle epistole di Orazio: le grandi epistole sulla letteratura, una lettura lineare», a càrrec de Niklas Holzberg, de la Universitat de Munich. IEC, 5 de març de 2009.

— Taula rodona «Traduccions catalanes de les *Metamorfosis* d'Ovidi», a càrrec de Lola Badia, de la Universitat de

Barcelona; Montserrat Franquesa, investigadora; Ferran Aguilera, traductor; Jordi Parramon, traductor. IEC, 12 de març de 2009.

— «Les *Metamorfosis* i la cultura catalana del Renaixement», a càrrec de Joan F. Alcina, de la Universitat Rovira i Virgili. IEC, 26 de març de 2009.

— «El concepto de signo en Filón de Alejandría», a càrrec de Carlos Lévy, de la Universitat Paris IV (Sorbonne). Reial Acadèmia de Medicina, 26 de març de 2009.

— «Picasso y los clásicos. Las metamorfosis del mito», a càrrec de Fernando Checa Cremades, de la Universitat Complutense de Madrid. Universitat de Barcelona, 21 d'abril de 2009.

— «Aristote, les plaisirs du goût, ses vices et ses vertus», a càrrec de Jean Louis Labarrière, Maison Française, Oxford. Reial Acadèmia de Medicina, 15 de maig de 2009.

— «Questions sur le sacrifice grec, données anciennes, interpretations modernes», a càrrec de Stella Georgoudi, de l'École Pratique d'Hautes Études de Paris. IEC, 20 de maig de 2009.

Congressos i simposis

— «Èsquil: ecdòtica i interpretació». Facultat de Filologia, UB; IEC, 1 i 2 d'octubre de 2008.

Aquestes jornades científiques reuneixen un grup d'estudiosos que preparen una nova edició de les tragèdies d'Èsquil per a l'Accademia dei Lincei de Roma. Es tracta, especialment, de debatre qüestions transversals de la metodologia ecdòtica i de discutir aspectes concrets de crítica textual sense oblidar l'enfocament poètic i antropològic.

— «La concepció de l'espai a Grècia: qüestions metodològiques i perspectives interdisciplinàries. Jornades d'homenatge a J. P. Vernant i P. Vidal-Naquet». Col·loqui Internacional IEC-ICAC. IEC, Institut Català d'Arqueologia Clàssica, 3 i 4 de novembre de 2008.

Cursos

— «Eros: aspectes de l'amor en el món antic». IEC, del 6 al 16 de juliol de 2009.

Publicacions

Ítaca: Quaderns Catalans de Cultura Clàssica, núm. 23 (2007).

REMOLÀ, Josep Anton (coord.). *El territori de Tarraco: vil·les romanes del Camp de Tarragona*. Tarragona: Societat Catalana d'Estudis Clàssics en coedició amb el Museu Nacional Arqueològic de Tarragona i l'Institut Català d'Arqueologia Clàssica, 2008.

Societat Catalana d'Estudis Numismàtics

Any de fundació:	1979
JUNTA DIRECTIVA	
President:	MIQUEL CRUSAFONT I SABATER
Vicepresident:	LEANDRE VILLARONGA I GARRIGA
Secretari:	XAVIER SANAHUJA I ANGUERA
Tresorer:	RAFAEL COMAS I EZEQUIEL
Vocal primera:	ANNA M. BALAGUER I PRUNÉS
Vocal segon:	ANTONI TURRÓ I MARTÍNEZ
Vocal tercer:	JAUME BENAGES I OLIVÉ
Vocal quart:	XAVIER JORBA I SERRA
Vocal cinquè:	JOAN ANTONI SENDRA IBAÑEZ (des del 10 de febrer de 2009)
Vocal sisè:	JAUME BOADA SALOM (des del 10 de febrer de 2009)
Delegat de l'IEC:	
	MANUEL RIU I RIU (fins a l'11 de desembre de 2008)
	GASPAR FELIU I MONTFORT (des de l'11 de desembre de 2008)
Nombre de socis:	175

L'Assemblea General Ordinària anual fou convocada el dia 10 de febrer de 2009 a la sala Prat de la Riba de l'IEC. En el transcurs de l'acte foren elegits dos nous vocals de la junta directiva.

Publicacions

El 10 de febrer de 2009 fou presentat el número 38 de l'anuari *Acta Numismàtica*,

corresponent a l'any 2008. En aquesta ocasió contenia divuit col·laboracions repartides en 369 pàgines.

El mateix dia fou presentat el llibre *La Seca o Casa de la Moneda de Barcelona*, de Maria Eugènia Ripoll. Es tracta ja del número 9 de la col·lecció «Complements d'Acta Numismàtica». La presentació anà a càrrec de Fran-

cesca Español (Universitat de Barcelona).

Conjuntament amb els anteriors, la SCEN va publicar el recull d'articles de Leandre Villaronga, *Obra numismàtica esparsa*, vol. 1, *Tresors*, el primer d'una sèrie que es preveu que arribi als quatre volums.

Projectes

Al llarg del curs s'ha continuat preparant l'edició dels llibres *Les monedes de Vespasià de la Província Tarraconensis (69-70 dC)*, d'Ian Carradice, Xavier Sanahuja i Jaume Benages; el *Corpus de la moneda ibèrica*, de Leandre Villaronga, i el *Catàleg general de la moneda catalana*, de Miquel Crusafont, tots ells amb la previsió de publicar-los durant el curs 2009-2010.

Activitats

La SCEN ha continuat tirant endavant el projecte «Banc de dades» sobre la moneda catalana, amb la intenció de posar en mans dels investigadors futurs el material necessari per a les seves recerques numismàtiques.

L'octubre de 2008 la SCEN rebé un fons de llibres publicats per l'historiador Antoni Planells Ferrer. Es tracta de

les obres *La moneda antiga de Ibiza* (1980), de contingut plenament numismàtic, i *Ibiza y Formentera ayer y hoy* (1984), que conté nombroses referències numismàtiques. Atès l'interès del conjunt, la junta de govern va acordar enviar un exemplar de cada títol a tots els socis i membres de la Societat, així com també a les entitats amb les quals intercanvia les publicacions de manera habitual. A més d'aquests exemplars, la SCEN en va distribuir a altres entitats que s'hi van mostrar interessades, com ara el Consell Insular d'Eivissa, el Consell Insular de Mallorca, al Cercle Filatèlic i Numismàtic de Barcelona, entre d'altres.

Conferències, difusió i consultes

A part de les consultes internes de la Societat, promogudes per membres de la SCEN que sovint proposen exemplars numismàtics de prou interès com per ser estudiats i publicats a l'*Acta Numismàtica*, durant el curs 2008-2009 també s'han atès consultes externes que són repertoriades a les successives edicions del nostre anuari. El mateix passa amb les activitats dutes a terme pels socis numeraris en representació de la SCEN, com ara conferències, participació en congressos i col·laboracions amb entitats públiques i privades.

Societat Catalana d'Ordenació del Territori

Any de fundació: 1979

JUNTA DIRECTIVA

Presidenta: MARGARITA CASTAÑER I VIVAS

Vicepresident: JOSEP M. LLOP I TORNÉ

Secretari: JORDI OLIVER I SOLÀ

Tresorer: XAVIER MAYOR I FARGUELL

Vocal: ÀLEX TARROJA I COSCUELA

Vocal: ANDREU ULIED SEGUÍ

Vocal: PILAR CARBASSA I TORRES

Delegat de l'IEC: JOSEP M. MUNTANER I PASQUAL

Nombre de socis: 246

Jornades

Diàlegs Ambientals 09

Primeres jornades d'anàlisi i debat sobre les ciències ambientals, organitzades conjuntament per la SCOT i l'Associació Catalana de Ciències Ambientals (ACCA).

IEC, del 20 d'abril al 19 de maig, segons el programa següent:

— «Riscos ambientals», a càrrec d'Anna Ribas i Joan Manuel Vilaplana; moderador, David Serrat. 20 d'abril de 2009.

— «Model socioeconòmic», a càrrec de Marcel Coderch i Jordi Pigem; moderador, Andreu Ulied. 28 d'abril de 2009.

— «Model territorial», a càrrec de Sito Alarcón i Xavier Mayor; moderadora, Mita Castañer. 5 de maig de 2009.

— «Comunicació ambiental», a càrrec de Josep Espluga i Maria Josep Picó; moderador, Joan Carles Peris. 12 de maig de 2009.

— «Model hídric», a càrrec de Pedro Arrojo i David Saurí; moderador, Sergi Cantó. 19 de maig de 2009.

Premis

6è Premi Catalunya d'Urbanisme

Premi instituït l'any 1998 i de periodicitat bianual que enguany es convoca per sisena vegada.

El jurat va decidir per unanimitat atorgar dos accèssits als projectes Pla Parcial Urbanístic del Sector Industrial PP-01 Ca n'Alemaný, de Jornet-Llop-Pastor, i Pla de Millora Urbana del Nucli

Antic de Valls, de Ferran Navarro Acebes i equip.

1r Premi Territori

Amb l'objectiu de reconèixer i estimular els esforços dels tècnics, l'Administració i altres entitats en la innovació dels instruments i processos d'anàlisi, ordenació i gestió del territori, la SCOT ha instituït el 1r Premi Territori.

El jurat va decidir per unanimitat guardonar amb un primer premi el Pla Especial de Protecció del Medi Natural i del Paisatge del Parc del Montseny. Institucions promotores: Àrea d'Espais Naturals de la Diputació de Barcelona i Àrea de Medi Ambient de la Diputació de Girona. Equip tècnic redactor: Àrea d'Espais Naturals de la Diputació de Barcelona.

Es va atorgar un accèssit al Projecte d'Intervenció Integral del Barri de la Maurina de Terrassa. Institucions promotores: Gerència de Serveis d'Habitatge, Urbanisme i Activitats de la Diputació de Barcelona i Àrea de Planificació Urbanística i Territori de l'Ajuntament de Terrassa. Equip tècnic redactor: Anna Planas i Loles Herrero (Estudi:E), i Montserrat Mercadé.

Llibres

El 25 de novembre de 2008 va tenir lloc a l'IEC la presentació de *l'Anuari territorial de Catalunya 2007*, una iniciativa de la SCOT amb el suport de la Diputació de Barcelona i els departaments de Polí-

tica Territorial i Obres Públiques; de Medi Ambient i Habitatge; d'Interior, Relacions Institucionals i Participació, i de Governació i Administracions Públiques de la Generalitat de Catalunya. A càrrec de Margarita Castañer i Josep Maria Llop.

Durant aquest curs 2008-2009 s'ha elaborat *l'Anuari territorial de Catalunya 2008* amb la mateixa metodologia que les edicions anteriors. En paral·lel, s'ha iniciat el producte d'anuari continu digital amb la informació corresponent a l'any 2009, de tal manera que a finals d'any estigui enllestit un anuari 2008 convencional i, alhora, estigui en servei l'edició contínua digital amb informació al dia. Entre els mesos d'octubre i novembre de 2009 es preveu que entri en funcionament el lloc web «Territori. Observatori de projectes i debats territorials de Catalunya», on hi haurà tota la informació històrica dels anuals 2003-2008 i on s'aniran afegint nous articles actualitzats mensualment en comptes d'annualment. D'altra banda, l'abril de 2010 sortirà la versió en paper de *l'Anuari territorial* que inclourà els anys 2008 i 2009.

Els orígens de *l'Anuari* es remunten al gener de 2001, amb l'entrada en funcionament dels reculls de premsa de la «llista territori». El setembre de 2002, la SCOT va decidir impulsar l'elaboració de *l'Anuari territorial*. L'any 2003, l'IEC i la Diputació de Barcelona van signar el primer conveni de col·laboració per a la realització de *l'Anuari territorial*. Poste-

riorment, van anar incorporant-se al conveni els departaments de Política Territorial i Obres Públiques; de Medi Ambient i Habitatge; d'Interior i Relacions Institucionals i Participació, i de

Governació i Administracions Públiques. Alhora, l'Institut d'Estudis Catalans aporta l'espai de treball de l'equip coordinador i la gestió administrativa i econòmica del projecte.

Societat d'Història de l'Educació dels Països de Llengua Catalana

Any de fundació:	1982
JUNTA DIRECTIVA	
President:	SALOMÓ MARQUÈS SUREDA
President d'honor:	JORDI MONÉS I PUJOL-BUSQUETS
Vicepresidentes:	M. CARME AGULLÓ DÍAZ FRANCESCA COMAS I RUBÍ
Tresorer:	RAMON TARRÒS I ESPLUGAS
Responsable de publicacions:	BERNAT SUREDA GARCÍA
Vocals:	JULIÀ VILAR I HERMS ANTONI TORT I BARDOLET LUIS MIGUEL LÁZARO LORENTE
Delegat de l'IEC:	JOSEP GONZÁLEZ-AGÀPITO I GRANELL
Nombre de socis:	89

Activitats

— Seminari «Joventut, família i valors en temps canviants». Organitzat conjuntament amb la Secció de Filosofia i Ciències Socials i el Centre d'Estudis Jurídics i Formació Especialitzada del Departament de Justícia, amb la participació de la Societat Catalana d'Estudis Jurídics i la Societat Catalana de Pedagogia.

Ponències:

«La Junta de Protecció de la Infància a Barcelona, 1908-1985. Algunes claus del seu funcionament institucional

i recorregut històric», a càrrec de Carlos Sánchez.

«Joventut, família i valors en temps canviants», a càrrec de Lluís Sáez Giol.

— Assemblea de la Societat. IEC, 21 de febrer. A més de les qüestions preceptives, es va aprovar el pla triennal d'activitats i el canvi en la publicació de la revista *Educació i Història*, que d'annual passarà a semestral.

— El dia 26 de març, la Societat participà en una jornada organitzada pel Departament de Pedagogia de la Universitat de Lleida amb la conferència «Els

mestres de la república i la República dels mestres», de M. Carme Agulló Díaz.

— Seminari «L'educació en la construcció de la identitat nacional al llarg del segle xx». Organitzat conjuntament amb la Societat Catalana d'Estudis Històrics, se celebrà el 8 de maig. Comptà amb la intervenció de Jaume Sobrequés amb la ponència «Quan parlem d'identitat nacional, de què parlem?», i els ponents Paulí Dávila; Maria del Mar Pozo, de la Universitat d'Alcalà de Henares; Narciso de Gabriel, de la Universitat de La Corunya, i Francesc Xavier Hernández, de la Universitat de Barcelona, hi presentaren les seves comunicacions sobre «Educació, presència i evolució dels diferents nacionalismes a l'Estat espanyol».

Publicacions

Butlletí Informatiu d'Història de l'Educació, núm. 26 (octubre-desembre 2008).

Butlletí Informatiu d'Història de l'Educació, núm. 27 (gener-març 2009).

Educació i Història: Revista d'Història de l'Educació, núm. 12 (juliol-desembre 2008).

Educació i Història: Revista d'Història de l'Educació, núm. 13 (gener-juny 2009).

SOCIETAT D'HISTÒRIA DE L'EDUCACIÓ DELS PAÏSOS DE LLENGUA CATALANA. *Pedagogia, política i transformació social (1900-1917): L'educació en el context de la fundació de l'Institut d'Estudis Catalans*. Barcelona: Societat d'Història de l'Educació dels Països de Llengua Catalana, octubre de 2008.

Institució Catalana d'Estudis Agraris

Any de fundació: 1984

JUNTA DIRECTIVA

President: JOAN RÀFOLS I CASAMADA
Vicepresident: JOAN PALET I CASAS
Tresorer: ÒSCAR ALFRANCA BURRIEL
Secretari: ALBERT TEHÀS I PUIG

Coordinadors:

Secció d'Agricultura FRANCESC DOMINGO OLIVÉ
Secció de Ramaderia JOSEFINA PLAIXATS I BOIXADERA
Secció de Protecció Vegetal JOSEP M. ESPELTA I GUARDIA
Secció d'Ornamentals JOSEP MARIA VIVES DE QUADRAS
Secció de Sòls ORIOL ORTIZ I PERPINYÀ
Secció de Viticultura i Enologia JOSEP M. PUIGGRÓS I JOVÉ
Secció de Forestal ÍÑIGO REBOLLO I SAN MIGUEL
Secció d'Estudis Rurals RAIMON RODA I NOYA

Vocals: ANNA JACAS BENAGES
JOAN SAUS I ARÚS
ESTER TÒRRES GÜELL
CARLES BERNAT JUANOS

Delegada territorial a Tarragona: MARIA FRANCESCA FORT I MARSAL
Delegat territorial a Girona: VICENÇ LLOVET I ROQUÉ
Delegat territorial a Lleida: SANTIAGO PLANAS I DE MARTÍ

Delegat de l'IEC: JOSEP VIGO I BONADA

El 2 de desembre de 2008 tingué lloc l'Assemblea General Ordinària de socis, de la qual sorgí la nova Junta Directiva.

President: JOSEP M. VIVES DE QUADRAS
Vicepresident: JOAN PALET I CASAS

Tresorer:	SANTIAGO POCINO PEÑALBA
Secretària:	ESTER JOVER ALSINA
Coordinadors:	
Secció d'Agricultura	DANIEL SOLER GONZÁLEZ
Secció de Ramaderia	JOSEFINA PLAIXATS I BOIXADERA
Secció de Protecció Vegetal	JOSEP M. ESPELTA I GUARDIA
Secció d'Ornamentals	JOAQUIM CAMPS MASICH
Secció de Sòls	JOSEP M. ALCAÑIZ BALDELLOU
Secció de Viticultura i Enologia	JOSEP M. PUIGGRÓS I JOVÉ
Secció de Forestal	ÍÑIGO REBOLLO I SAN MIGUEL
Secció d'Estudis Rurals	GEMMA FRANCÈS TUDEL
Secció d'Història Rural	ASSUMPTA SERRA CLOTA
Vocals:	ANNA JACAS BENAGES
	JOAN SAUS I ARÚS
	ESTER TORRES GÜELL
	M. JOSÉ CHESA MARRO
Delegada territorial a Tarragona:	MARIA FRANCESCA FORT I MARSAL
Delegat territorial a Girona:	VICENÇ LLOVET I ROQUÉ
Delegat territorial a Lleida:	SANTIAGO PLANAS I DE MARTÍ
Delegada de l'IEC:	MERCÈ DURFORT I COLL
Nombre de socis ordinaris:	384

Conferències

— «El difícil futur de la ramaderia de muntanya: el cas de la Vall d'Aran», a càrrec de Jordi Peix, enginyer tècnic agrícola i assessor del Departament d'Agricultura, Alimentació i Acció Rural de la Generalitat de Catalunya, i Josep Maria Moga, regidor de Ramaderia, Forest i

Medi Natural de Salardú i president de l'Associació de Vaques de la Vall d'Aran. Organitzada per la Secció de Ramaderia, tingué lloc a l'IEC, el 16 de setembre de 2008.

— «Impacte ambiental del turisme a l'Antàrtida», a càrrec de Martí Boada, geògraf, naturalista, doctor en

ciències ambientals i professor titular i investigador del Departament de Geografia i de l'Institut de Ciència i Tecnologia Ambientals de la Universitat Autònoma de Barcelona (UAB). Organitzada per la Secció d'Estudis Rurals, tingué lloc a l'IEC, el 14 d'octubre de 2008.

— «Els biocombustibles: preus agraris i situació a Espanya», a càrrec de Lourdes Viladomiu i Jordi Rosell, del grup de recerca sobre desenvolupament rural de la UAB. Organitzada per la Secció d'Estudis Rurals, tingué lloc a l'IEC, el 24 de novembre de 2008.

— «Un nou concepte del cultiu dels fruiters: hidroponia a ple camp. Creixement, nutrició i reg», a càrrec dels professors Rafael Martínez i Carlos Hernández, de la Universitat Miguel Hernández. Organitzada per la Societat Catalana de Biologia i la Institució Catalana d'Estudis Agraris, el Departament d'Hortofruïticultura de la Universitat de Lleida i Phytolleida, S. L., tingué lloc a l'Escola Tècnica Superior d'Enginyeria Agrària (UdL), l'11 de desembre de 2008.

— «El cultiu dels transgènics a Catalunya», a càrrec de Meritxell Serret, coordinadora tècnica de la Fundació Món Rural. Organitzada per la ICEA i l'ACCA, tingué lloc a l'IEC, el 3 de març de 2009.

— «Crisi econòmica i agroalimentació. Claus per comprendre-la i estratègies per afrontar-la», a càrrec de Francesc Reguant, economista i cap del Gabinet Tècnic del Departament d'Agricultura.

Organitzada per la Secció d'Estudis Rurals, tingué lloc a l'IEC, el 12 de març de 2009.

— «Influència: un viatge d'anada i tornada entre espècies», a càrrec d'Enric Mateu de Antonio, professor de la Facultat de Veterinària de la Universitat Autònoma de Barcelona. Organitzada per la Secció de Ramaderia, tingué lloc a l'IEC, l'11 de juny de 2009.

— «Aprendre de la natura per a segrestar carboni al sòl: carbonització i *biochar*», a càrrec de Marta Camps Arbestain, directora del New Zealand Bio-char Research Centre, de la Universitat Massey. Organitzada per la Secció de Sòls, en col·laboració amb la Delegació Catalana de la Societat Espanyola de la Ciència del Sòl, tingué lloc a l'IEC, el 8 de juliol de 2009.

Jornades

«Descobrir la denominació d'origen del Montsant en directe»

Organitzada per la Secció de Viticultura i Enologia de la ICEA i la Facultat d'Enologia de la Universitat Rovira i Virgili de Tarragona, amb la col·laboració de la Denominació d'Origen Montsant, tingué lloc a la Facultat d'Enologia de la URV, el 28 i 29 de novembre de 2008.

Divendres 28 de novembre

— Presentació de la jornada, a càrrec de Josep Maria Puiggrós.

— «La D. O. Montsant: presentació de la seva comarca administrativa», a

càrrec de Maria Francesca Fort, professora de la Facultat d'Enologia de Tarragona.

— «Les varietats de la D. O. Montsant. Condicions edafoclimiques», a càrrec d'Agustí Vilarroya, professor de la Facultat d'Enologia de Tarragona.

— «Elaboració de vins en verge i en brisat», a càrrec de Gerard Fonts, llicenciat en enologia i professor de l'IES de Falset.

— «La gastronomia i els vins de la D. O. Montsant», a càrrec d'Antoni Bru, president de l'Associació de Sumillers de Tarragona.

— «Una jove denominació d'origen amb una història de segles», a càrrec d'Anna Figueres, llicenciada en geografia i història.

Dissabte 29 de novembre

— Benvinguda i presentació de la DO Montsant, a càrrec de Gerard Amorós, gerent de la Denominació d'Origen a la Cooperativa de Capçanes.

— Visita a les instal·lacions del Celler de Capçanes, a càrrec de Francesc Perelló i Àngel Teixidó, enòlegs.

— Visita al Celler Anguera a Darmós, acompanyats per Joan i Josep Anguera, propietaris.

— Visita al Celler Agrícola Falset-Marçà, acompanyats per Gerard Amorós.

— Dinar tast.

— Visita al Celler Laurona a Falset, acompanyats per Miquel Compte, gerent.

— Visita als Cellers Mas Perinet, a Cornudella de Montsant, acompanyats de Josep Serra, enòleg i gerent, i Margarita Peiró, relacions públiques.

«Novetats en la lluita contra el morrut de les palmeres»

Organitzada per la Institució Catalana d'Estudis Agraris, l'Escola de Capacitació Agrària Forestal de Santa Coloma de Farners i el Departament d'Agricultura, Alimentació i Acció Rural, la jornada tingué lloc a l'Escola de Capacitació Agrària Forestal, el 9 de juny de 2009.

— Presentació de la jornada, a càrrec de Rosa Cubel, directora general d'Agricultura i Ramaderia del Departament d'Agricultura.

— «Prevenió i lluita contra el morrut a Catalunya», a càrrec de Jordi Giné, cap del Servei de Sanitat Vegetal del Departament d'Agricultura.

— «Avenços en el coneixement de la plaga», a càrrec de Víctor Sarto, del Servei Sanitat Vegetal DAR.

— «Prevenió y lucha contra el picudo en Andalucía», a càrrec de Jesús González García, cap del Servei de Sanitat Vegetal de la Junta de Andalucía.

— «Experiència en el control del morrut a Mataró», a càrrec de Joaquim Tarragó, de l'Ajuntament de Mataró.

— «Experiència en el control del morrut a Barcelona», a càrrec de Lluís Cerqueda i Rosendo Font, de la Direcció

Espais Verds de l'Àrea de Medi Ambient de l'Ajuntament de Barcelona.

— «Situación actual de las investigaciones contra el picudo rojo en Andalucía», a càrrec de Gervasio V. Tapia Pérez, de IFAPA, Instituto de Investigación y Formación Agraria y Pesquera, de la Consejería de Agricultura y Pesca de la Junta de Andalucía.

— «Estat actual de les investigacions sobre el morrut de les palmeres», a càrrec de Josep Jacas, catedràtic de la Universitat Jaume I, Castelló de la Plana, Unitat d'Entomologia Agrícola.

— «Experiències al Jardí Botànic Marimurtra», a càrrec d'Amparo Ardanuy, del Jardí Botànic Marimurtra.

Curs

Vint-i-cinquena edició de les Monografies de Paisatgisme i Jardineria

Organitzades per la Secció d'Ornamentals amb la col·laboració de l'Escola Superior d'Agricultura de Barcelona, el Col·legi Oficial d'Enginyers Agrònoms de Catalunya, el Col·legi Oficial d'Enginyers Tècnics Agrícoles de Catalunya i l'Escola de Capacitació Agrària i Forestal de Santa Coloma de Farners, tingueren lloc a l'IEC, del 9 de febrer al 28 de maig de 2009.

Tema monogràfic I: «Mitjans de lluita alternatius als productes fitosanitaris a utilitzar en les àrees verdes».

— «Present i futur dels tractaments amb productes fitosanitaris a les

àrees verdes. Legislació reguladora», a càrrec de Josep M. Vives.

— «Biopesticides, bioestimulants, fitofortificants i altres productes», a càrrec de Joaquim Camps.

— «Control integrat de les patologies de les plantes ornamentals», a càrrec de Josep Maria Ribà.

— «Mesures culturals complementàries pel control de plagues i malalties», a càrrec de Carme Lacambra.

— «Tècniques de lluita per endoteràpia presentades per les empreses: Esteve Natur», a càrrec de Joan Manel Barroso (Fertinyect), Juan Barbado (Sipcam Jardin) i Joan Prades.

— «Lluita biològica amb artròpodes i altres organismes presentada per les empreses Syngenta i Koppest», a càrrec de David Bahí (Syngenta) i José Olivas (Koppest).

— «Lluita amb microorganismes», a càrrec de Carolina Fernández.

— «Utilització de nematodes entomopatògens», a càrrec d'Alejandro Martínez Peña.

— «Lluita amb feromones, trampes i atraients», a càrrec de Jaume Castellà i Mariano Rojo.

Tema monogràfic II: «Estalvi d'aigua en jardineria».

— «Estalvi d'aigua en instal·lacions de reg: disseny i manteniment», a càrrec de Joaquim Llorente.

— «Reutilització d'aigües per al reg de gespes», a càrrec d'Octavi Creus.

— «Tècniques d'estalvi d'aigua en jardineria», a càrrec de Francesc Balanzó.

— «Espècies arbustives i herbàcies a utilitzar en jardins secs», a càrrec de Sergi Massanes.

— «Espècies de baix requeriment d'aigua utilitzades com a gespes», a càrrec de Josep Cirera.

— Visites tècniques als vivers Bio-riza i Sala Graupera.

Tema monogràfic III: «Introducció al projecte paisatgístic a través de cinc figures contemporànies».

Aquest monogràfic no se celebrà per falta d'assistència.

Tema monogràfic IV: «Arbres ornamentals. Descripció d'espècies, exigències i criteris d'aplicació en jardineria».

— Aplicacions en jardineria.

— Principals espècies de coníferes.

— Principals espècies de frondoses.

— Resistència dels arbres al medi.

— Principals plagues i malalties que afecten els arbres.

— Visita tècnica al parc de la Ciutadella.

— Visita tècnica als jardins del Palau de Pedralbes i a d'altres de la zona.

A càrrec de Francesc Navés i Josep M. Vives.

Sortides

Seguint les petjades de la varietat xarel·lo
Sortida al Penedès, la denominació

d'origen més important d'aquesta varietat, organitzada per la Secció de Viticultura i Enologia, el 15 de novembre de 2008.

Visita als cellers de Castellroig, acompanyats de Marcel Sabater, enòleg.

Visita als cellers Segura Viudas, sota la direcció del seu departament tècnic.

Visita a les instal·lacions de l'INCAVI i presentació de les característiques de la varietat xarel·lo, a càrrec de Lluís Giralt, tècnic de la Secció de Viticultura de l'INCAVI.

Visita als masos de Torroella de Montgrí
Organitzada per la Secció d'Història Rural, tingué lloc el 13 de desembre de 2008.

Visita a la torre Martina, masia fortificada d'origen medieval.

Visita al mas Ral, masia fortificada del segle XVI.

Visita a la Torre Begura, masia fortificada del segle XVI.

Visita al palau Lo Mirador.

Visita cultural al municipi de Torroella de Montgrí (Palau Solterra, Can Quintana, església de Sant Genís), a càrrec d'Antoni Roviras, historiador de Can Quintana.

Seguint les petjades de les garnatxes dolces de l'Empordà

Organitzada per la Secció de Viticultura i Enologia, tingué lloc el 23 de maig de 2009.

Presentació de la Denominació d'Origen Empordà, a càrrec de Simó Casanovas.

Visita a la cooperativa Empordàlia, acompanyats de Simó Casanovas, gerent.

Visita al Celler Espelt, acompanyats d'Anna Espelt, enòloga.

Visita al Celler Cooperatiu d'Espolla, acompanyats de Josep M. Casellas, enòleg.

Visita al Celler Martí Fabra, a Sant Climent Sescebes, acompanyats de Joan Fabra, enòleg.

Visita al centre de biotecnologia de llavors Fitó de Cabrera de Mar

Organitzada per la Secció d'Agricultura i la Secció d'Ornamentals, tingué lloc el 18 de juny de 2009.

Tast sobre la garnatxa i el terrer

Organitzat per la Secció de Viticultura i Enologia, se celebrà a l'IEC, l'11 de març de 2009.

Introducció de la garnatxa negra al Montsant.

Tast de les diferents elaboracions de garnatxa, a càrrec de Francesc Perelló, enòleg de la cooperativa de Capçanes.

Altres activitats

Presentació dels volums III i IV de la *Història agrària dels Països Catalans*, amb la participació de: Josep M. Salrach, catedràtic d'història medieval, professor de la Universitat Pompeu Fabra i coordina-

dor general de l'obra *Història agrària dels Països Catalans*; Eva Serra, professora d'història moderna de la UB i coordinadora del tercer volum de l'obra *Història agrària dels Països Catalans*; Ramon Garrabou, catedràtic d'història contemporània, Departament d'Economia i Història Econòmica de la UAB i coordinador del quart volum de l'obra *Història agrària dels Països Catalans*; Agustí Alcobarro, professor d'història moderna de la UB, vocal de la Junta de la Societat Catalana d'Estudis Històrics i actualment director del Museu d'Història de Catalunya.

Organitzada per la Institució Catalana d'Estudis Agraris; la Institució Catalana d'Història Natural; la Societat Catalana de Geografia, i la Societat Catalana d'Història de la Ciència i de la Tècnica, tingué lloc a l'IEC, el 18 de novembre de 2008.

Presentació de l'Aula de Silvicultura Mediterrània de Barcelona, a càrrec de Joan Ràfols Casamada, president de la Institució Catalana d'Estudis Agraris; Albert Mamarbachi, enginyer agrònom i forestal, especialista en la Mediterrània oriental; Íñigo Rebollo San Miguel, coordinador de la Secció Forestal de la Institució Catalana d'Estudis Agraris.

Organitzada per la Secció de Forestal, tingué lloc a l'IEC, el 19 de novembre de 2008.

Segon Congrés d'Art i Paisatge Vitivinícola

El Congrés, celebrat el 9 i 10 de juliol de 2009, tingué com a objectiu esdevenir un revulsiu per al Penedès i altres àrees vitivinícoles per a encarar el segle XXI i posar les bases d'un nou model de desenvolupament de la cultura vitivinícola i de millora de la qualitat de vida i la identitat de la comarca. Les ponències foren:

1. «La vinya, paisatge cultural. Els continguts»
2. «El bon govern del paisatge vitivinícola. L'economia. Potencialitats. Gestió»
3. «Planejament, territori i paisatges vitivinícoles. Ordenació, planificació i projecte»
4. «Art i vinya»

XXIV Jornada d'Agricultura: «Crisi alimentària o especulació alimentària», tingué lloc al Liceu Renouvier de Prada de Conflent, el 22 d'agost de 2009.

— Obertura de la jornada, a càrrec d'Antoni Díaz, director general de Planificació i Relacions Agràries del Departament d'Agricultura, Alimentació i Acció Rural de la Generalitat de Catalunya.

— Introducció a la jornada: «L'any 2008 us vàrem enganyar!», a càrrec de Josep M. Puiggrós, coordinador.

— «Crisi alimentària i crisi econòmica. Diagnòstic i propostes de la Unió

de Pagesos», a càrrec de Josep Carles Vicente, membre de la Comissió Permanent Nacional de la Unió de Pagesos de Catalunya.

— «No m'ho crec!», a càrrec de Joan Majó, enginyer i polític.

— «El mercat del vi a la Catalunya del Nord», a càrrec de Fabrice Rieu, president del Consell Interprofessional dels vins del Rosselló.

— «L'agricultura és encara un sector estratègic?», a càrrec de Josep M. Jové, president del Sindicat de Joves Agricultors de Catalunya.

— «Estratègies per a una agricultura del segle XXI», a càrrec de Francesc Reguant, cap del Gabinet Tècnic del Departament d'Agricultura, Alimentació i Acció Rural de la Generalitat de Catalunya.

— «El mercat mundial de cereals: les quatre F i la inestabilitat», a càrrec de Lourdes Viladomiu, del Grup de Recerca sobre Desenvolupament Rural de la Universitat Autònoma de Barcelona.

— Taula rodona amb tots els assistents.

— Cloenda, a càrrec de Josep M. Vives, president de la ICEA.

Tertúlies

El primer dilluns de cada mes la Secció de Protecció Vegetal organitza una tertúlia en la qual participen ponents experts.

— Tertúlia LVI: «Cobertes enjardinades. Naturalització d'edificis»,

a càrrec d'Andrés Fernández López, enginyer agrònom. IEC, 1 de setembre de 2008.

— Tertúlia LVII: «Tratamientos de los espacios verdes», a càrrec d'Antonio Peláez García, cap de Departament Control de Plagues, Parcs i Jardins de Barcelona. IEC, 6 d'octubre de 2008.

— Tertúlia LVIII: «Els fitoplasmes en el límit de la vida. De què són responsables?», a càrrec d'Ester Torres. IEC, 3 novembre de 2008.

— Tertúlia LVIX: «Present i futur dels productes fitosanitaris a Europa», a càrrec de Jordi Giné i Ribó, cap del Servei de Sanitat Vegetal, Departament d'Agricultura, Alimentació i Acció Rural. IEC, 11 de desembre de 2008.

— Tertúlia LX: «La seguretat alimentària a Europa», a càrrec d'Alfons Vilarrassa, exrepresentant per Espanya davant la Comissió de Brusselles. IEC, 2 de febrer de 2009.

— Tertúlia LXI: «L'endoteràpia (estat actual de les tècniques)», a càrrec de Joan Manel Barroso, enginyer tècnic agrícola; Joan Barbado, enginyer agrònom, i Joan Prades, enginyer tècnic agrícola. IEC, 2 de març de 2009.

— Tertúlia LXII: «Lluita amb feromones, trampes i atraients», a càrrec de Jaume Castellà, doctor en ciències químiques, i Mariano Rojo, tècnic del Departament de Medi Ambient i Habitatge. IEC, 30 de març de 2009.

— Tertúlia LXIII: «La Xarxa

Anti-Pedregades», a càrrec de Ramon Lletjós. IEC, 4 de maig de 2009.

Tertúlies de la Secció d'Estudis Rurals

— «El sector de la pesca a Catalunya», a càrrec de Pilar Todó Vila, de la Direcció General de Pesca i Acció Marítima del Departament d'Agricultura. IEC, 24 de febrer de 2009.

— «La crisi econòmica en el sector agroalimentari», a càrrec de Francesc Reguant, economista. IEC, 10 de març de 2009.

— «Els preus de la Terra», a càrrec d'Ismael Santonja. IEC, 26 de maig de 2009.

— «Projecte a Mauritània», a càrrec de Lourdes Viladomiu, Jordi Rosell i Jordi Comas. 16 de juny de 2009.

60th Annual Meeting of the European Association for Animal Production (EAAP)

Barcelona, Palau de Congressos Fira de Barcelona, del 24 al 27 d'agost de 2009.

El títol de la reunió fou «Biodiversitat i desenvolupament sostenible dels sistemes de producció animal», tema de gran importància per a les exigències actuals de la societat i de l'activitat ramadera. Hi participaren més de 1.500 persones, vingudes de 65 països.

Premi per a estudiants

El jurat format per Josep M. Espelta, Josefina Plaixats, Josep M. Puiggrós,

Íñigo Rebollo, Josep M. Vives i Ester Jover decidí adjudicar el premi de l'Associació a Eloy Alfonso Llauradó, pel treball *Estudi, planificació i disseny d'una planta-*

ció de vinya de la varietat trepat al terme municipal de Montblanc, tenint en consideració els efectes produïts pel canvi climàtic.

Societat Catalana de Comunicació

Any de fundació:	1985
JUNTA DE GOVERN	
Presidenta:	ROSA M. FRANQUET I CALVET
Vicepresident:	ENRIC MARÍN I OTTO
Secretari:	SERGI DORIA ALBURQUERQUE
Tresorer:	SERGI CORTIÑAS I ROVIRA
Vocal primer:	CARLES PONT I SORRIBES
Vocal segona:	LLÚCIA OLIVA DE LA ESPERANZA
Vocal tercera:	MAGDA SELLÉS QUINTANA
Delegat de l'IEC:	JOSEP M. MUNTANER I PASQUAL
Nombre de socis:	114

El dia 11 de juny tingué lloc l'Assemblea General Ordinària durant la qual fou escollida Rosa M. Franquet com a nova presidenta de la Societat i Carles Pont com a vocal primer. També s'aprovaren els comptes de 2008 i el pressupost de 2009.

Activitats

— Col·laboració a les III Jornades d'Història de la Premsa: «Poder polític i resistència periodística». Museu d'Història de Catalunya, novembre de 2009.

Sessions científiques

— XIX Jornada de Girona. Clausura del curs 2008-2009. «La comunicació en temps de crisi». Girona, 6 de juny de 2009.

Amb la presentació de la presidenta de la Societat, Maria Corominas, i de l'alcalde de la ciutat de Girona, Anna Pagans.

En la taula rodona participaren Sebastián Tobarra, periodista d'*El País*; Sergi Cortiñas, de la Universitat Pompeu Fabra; Llúcia Oliva, presidenta del Consell de la Informació de Catalunya; Josep M. Martí, de la Universitat Autònoma de Barcelona. Moderador: Lluís Costa, de la Universitat de Girona.

També es presentaren les tesis doctorals per part de Sílvia Espinosa, de la Universitat Autònoma de Barcelona; Ramon Girona, de la Universitat de Girona; Glòria Salvadó, de la Universitat

Pompeu Fabra, i Martí Petit, de la Universitat Ramon Llull.

L'informe sobre l'estat de la comunicació anà a càrrec de la periodista Mi-

lagros Pérez Oliva. Posteriorment, l'Ajuntament de Girona oferí un dinar a tots els participants.

Societat Catalana de Llengua i Literatura

Any de fundació:

1986

JUNTA DIRECTIVA

President:

AUGUST BOVER I FONT

Vicepresident:

JOSEP MASSOT I MUNTANER

Tresorera:

MONTSERRAT ALEGRE I URGELL

Secretari:

JOAN ANTON RABELLA I RIBAS

Vocals:

MILA SEGARRA I NEIRA

JOAN ARMANGUÉ I HERRERO

Delegat de l'IEC:

JOSEP MORAN I OGERINJAUREGUI

Socis:

351

Activitats

— Presentació del llibre *Maria Assumpció Soler i Font (1913-2004): Mestra i escriptora ex aequo*, de Carme Ramilo, a càrrec de Marta Pessarrodona. IEC, 2 d'octubre de 2008.

— IV Jornades d'Intercanvi Cultural. Organitzades conjuntament per la SCLL, la Societat Verdaguer, la Càtedra Verdaguer d'Estudis Literaris de la Universitat de Vic i pel Departament de Filologia Catalana i Lingüística General de la Universitat de les Illes Balears, i van comptar amb el suport de la Institució de les Lletres Catalanes, del Consell Insular i dels ajuntaments d'Eivissa i de Sant Antoni de Portmany. Les sessions acadèmiques, realitzades, les primeres, a Eivis-

sa i, l'última, a Sant Antoni, comptaren amb les conferències de Joan Veny: «El dialecte eivissenc»; Felip Cirer: «Jacint Verdaguer i Isidor Macabich»; Marià Torres: «La literatura popular eivissenca», i Joan Mas i Vives: «La roda del temps i dels sentiments en l'obra de Marià Vil·langómez». Durant les IV Jornades, es va visitar el Consell Insular d'Eivissa, el Museu Arqueològic, el Museu Diocesà, l'Arxiu Històric d'Eivissa, la llibreria Mediterrània i l'Arxiu Parroquial de Sant Antoni de Portmany. Eivissa, 10-12 d'octubre de 2008.

— VII Col·loqui Internacional Verdaguer: «La construcció contemporània del sistema lingüístic-literari català». La SCLL va col·laborar en la realització del

VII Col·loqui Internacional Verdaguer, que organitzaven la Societat Verdaguer, la Càtedra Verdaguer d'Estudis Literaris i la Universitat de Vic. La sessió inaugural es realitzà el dia 6 de novembre a la seu de l'Institut d'Estudis Catalans, amb un parlament de Joaquim Molas i la conferència «Renaixença: el mot i la idea de Josep M. Domingo». També s'hi van llegir les ponències «La construcció de la llengua literària contemporània: què devem al segle XIX?» de Jordi Ginebra i «Catalanismo no es provincianismo: nacionalisme espanyol, catalanitat i Renaixença» de Joan-Lluís Marfany. Les sessions del dia 7 es portaren a terme a la Universitat de Vic i comptaren amb tres ponències (Albert Rossich: «Els escriptors vuitcentistes vistos pels historiadors de la literatura»; Eugenio Burgio: «Dalla norma letteraria all'uso collettivo: vicende dell'italiano tra il 1861 e il XXI secolo», i Rosa Cabré: «Qüestions de crítica de poesia en l'època del realisme») i dues taules rodones: «L'espectacle teatral del XIX. Espais i organització», en què intervingueren Josep Lluís Sirera, Joan Mas i Vives, Josep M. Sala-Valldaura, Pep Vila i Miquel M. Gilbert, i «La literatura del XIX popularitzada al XX», en què van participar Joan Castells, Miquel Desclot, Josep M. Benet i Jorner, Teresa Iribarren i Jaume Ayats; mentre que les sessions del dia 8 se celebraren a Folgueroles i constaren de dues ponències (Laureà Bonet: «Narcís Oller i José M. de Pereda en diàleg: un text compartit», i

Ramon Pinyol: «El teatre catòlic català contemporani: els orígens») i la conferència de clausura: «Els herois del poble. Literatura de voluntat popular i militància política democràtica al segle XIX a Catalunya», a càrrec de Pere Gabriel. Al llarg del col·loqui es llegiren, a més, vint-i-sis comunicacions. Barcelona, Vic i Folgueroles, 6-8 de novembre de 2008.

— IV Trobada del Grup d'Estudis Etnopoètics. IX Simposi d'Etnopoètica de l'Arxiu de Tradicions de l'Alguer. L'Alguer, 14-15 de novembre de 2008.

— Conferència «El català a l'exèrcit», a càrrec de Gabriel Cardona, historiador i antic militar. IEC, 4 de desembre de 2008.

— Conferència «Le Clézio: un rodamón de l'escriptura», a càrrec d'Àl·cia Piquer. IEC, 11 de desembre de 2008.

— Presentació del llibre *La paraula de l'àngel: Una aproximació plural als goigs*, de Dominique de Courcelles, en què intervingueren l'autora; Ignasi Moreta, professor de filologia catalana a la Universitat Pompeu Fabra; Josefina Roma, professora d'antropologia de la religió a la Universitat de Barcelona, i August Bover, professor de filologia catalana a la Universitat de Barcelona i president de la SCLL. IEC, 16 de desembre de 2008.

— Conferència «L'aspecte verbal entre el protoindoeuropeu i el llatí», a càrrec de Mariona Vernet. IEC, 3 de febrer de 2009.

— Jornades Commemoratives del 50è Aniversari del Congrés d'Ex-libris de Barcelona

La SCLL va organitzar, conjuntament amb l'Associació Catalana d'Exlibristes, unes jornades per commemorar i analitzar el VI Congrés d'Ex-libris, que es va celebrar a Barcelona del 3 al 6 de juliol de 1958. Les Jornades van consistir en tres taules rodones: «El Congrés i les Sigles Barcelona», en què van intervenir Francesc Fontbona, Josep M. Cadena, Maria-Carme Illa i Joan L. de Yebra; «Els artistes i el Congrés», amb Francesc X. Puig Rovira, Teresa Costa Gramunt, Joan Roig, Núria Terradas i Rosa Vives, i «El

futur de l'exlibrisme», que va comptar amb la participació de Marià Casas Hierro, Josep Manzano, Víctor Oliva, Pilar Vélez i Marc Ignasi Corral. IEC, 5, 12 i 19 de març.

Publicacions

Durant el mes de novembre de 2008 ha aparegut el treball de Jordi Bruguera *Introducció a l'etimologia*, que correspon al volum número 5 de la col·lecció «Treballs de la Societat Catalana de Llengua i Literatura» i que aplega les conferències que l'autor va realitzar, primer, a Barcelona durant el mes d'abril i, després, a València durant el mes de maig.

Societat Catalana de Tecnologia

Any de fundació: 1986

JUNTA DIRECTIVA

President: JOSEP M. FUERTES I ARMENGOL
Vicepresident: ANTONI OLIVÉ I RAMON
Secretari: MARC BARRACÓ I SERRA
Tresorera: AINA BARCELÓ CUERDA
Vocals: ESTANISLAU TOMÀS I MORERA
RICARD BOSCH I TÒUS
VÍCTOR FUSES NAVARRA
RAMON IZQUIERDO CLEMENTE
FREDERIC LUQUE CARRILLO
MONTSERRAT SEBASTIÀ I SALAT
VÍCTOR SERRA I RAVENTÓS

Delegada de l'IEC: ALÍCIA CASALS I GELPÍ

Nombre de socis: 112 (9 entitats adherides, 99 ordinaris, 4 estudiants)

Assemblea General

El 9 de desembre de 2008 tingué lloc l'Assemblea General de socis de la Societat Catalana de Tecnologia (SCT).

Conferències

— «Tecnologies emergents per a la indústria alimentària», a càrrec de Mercè Raventós Santamaria, catedràtica d'escola universitària en l'Àrea de Tecnologia dels Aliments. IEC, 29 de setembre de 2008.

— «Bioimpedància: una eina per a l'estudi dels teixits biològics i la diagnòsi mèdica», a càrrec de Ramon Bragós i Bardia, enginyer de telecomunicacions. IEC, 30 d'octubre de 2008.

— «El pàncrees artificial: un enfocament tecnològic al tractament de la diabetis», a càrrec de Josep Vehí, director de l'Institut d'Informàtica i Aplicacions de la Universitat de Girona. Parc Científic i Tecnològic de la Universitat de Girona, 19 de novembre de 2008.

— «Mesura del cabal amb instruments de tipus tèrmic», a càrrec de Joan Pedrola i Garde, enginyer químic. Aquesta conferència fou coorganitzada amb l'Escola Tècnica Superior d'Enginyeria Industrial de Barcelona. Facultat de Matemàtiques i Estadística, UPC, 21 de novembre de 2008.

— «L'osmosi inversa, la seva evolució i la seva aplicació en la gestió de la sequera a Catalunya», a càrrec de Ferran Martrus Pomar, delegat d'O&M d'Acciona Agua per a Catalunya i per a Granada. IEC, 24 de novembre de 2008.

— «Tecnologia, Internet i cohesió social», a càrrec de Llorenç Valverde Garcia, doctor en informàtica. Universitat de les Illes Balears, Palma, 4 de desembre de 2008.

— «Tecnologia albirada a les col·leccions de ciència ficció de la postguerra», a càrrec de Jordi Ojeda Rodríguez, doctor en enginyeria industrial i professor del Departament d'Organització d'Empreses de la UPC, i de Francesc Solé Paredllada, doctor en enginyeria industrial, delegat del rector per al Parc Científic i Tecnològic de la UPC i director del Programa Innova de la UPC. IEC, 27 de gener de 2009.

— «150 anys després: des de l'*Ictíneo* (1859) fins a l'*Ictíneo 3*, un submarí modern per a treballs científics», a càrrec de Pere Forès i Malleu, dissenyador industrial i director d'Ictíneu Submarins, SL. IEC, 26 de febrer de 2009.

— «El mercat de l'aviació comercial», a càrrec de Ramón Dorrego, cap de Desenvolupament de Serveis de Màrqueting d'Atenció al Client d'Airbus, i Héctor Asensio, director d'Estratègia i cap d'Anàlisi Industrial i de Prospecció de Mercat d'Atenció al Client d'Airbus. Escola Tècnica Superior d'Enginyeries Industrial i Aeronàutica de Terrassa, UPC, 23 de març de 2009.

La conferència s'emmarcava en el cicle que l'ETSEIAT organitzà dins de les jornades de formació complementària de transport aeri: organització i explotació, que s'imparteix en el quart curs d'enginyeria aeronàutica.

— «Microcontroladors Picaxe: control programat a l'abast de tothom», a càrrec de Jordi Orts, llicenciat en física i professor de tecnologia. IEC, 25 de març de 2009.

— «Una experiència de recerca al Canadà», a càrrec de Josep M. Font, enginyer industrial. Facultat de Matemàtiques i Estadística, UPC, 8 de maig de 2009.

— «La gestió del funcionament de grans sistemes d'emmagatzematge distribuït», a càrrec de Scott A. Brandt, professor de ciències de la computació a la Universitat de Califòrnia a Santa Cruz. Facultat d'Informàtica de Barcelona, UPC, 7 de juliol de 2009.

Commemoracions

Acte de presentació del calendari de l'Any

Monturiol (1 de gener de 2009 - 28 de juny de 2010), amb què es commemoren els 150 anys de l'avarada del primer submarí *Ictíneo I*, construït per Narcís Monturiol. IEC, 26 de febrer de 2009.

La Comissió Any Monturiol ha estat promoguda per l'Institut Ictineu, el Centre Català de Recerca Submarina i l'Associació d'Innovadors Narcís Monturiol. La Societat Catalana de Tecnologia, representada pel seu president, n'és membre del seu comitè assessor.

Premi de la SCT

La ponència, formada per Ramon Izquierdo, Antoni Olivé i Marc Barracó, acordà atorgar el premi al treball *Un mètode algebraic per a la construcció de cicles sobre grafs de deBruijn i aplicacions a la codificació angular*, presentat per Borja de Balle Pigem.

Publicacions

Revista de Tecnologia, núm. 3 (1r semestre 2009)

Altres

— Josep M. Fuertes i Armengol és nomenat membre del comitè assessor de l'Any Monturiol en representació de la Societat Catalana de Tecnologia, societat filial de l'Institut d'Estudis Catalans (2 de març de 2009).

— Ponència «Tecnologia, societat i acadèmia», al III Congrés d'Enginyeria i Cultura Catalana: «Tecnologia, territori i societat», a càrrec de J. M. Fuertes, M. Barracó, E. Tomàs (desembre de 2009).

— Visita a les instal·lacions del Pení de Roses i el Museu de la Tècnica de l'Empordà (Figueres) realitzada pels membres de la Junta de la Societat Catalana de Tecnologia i acompanyants (7 de febrer de 2008).

Societat Catalana d'Història de la Ciència i de la Tècnica

Any de fundació:	1991
CONSELL DIRECTIU	
President/a:	ANTONI ROCA ROSELL / MÒNICA RIUS PINIÉS ¹
Vicepresidenta:	MERCÈ PIQUERAS I CARRASCO
Secretària:	EMMA SALLENT DEL COLOMBO
Tresorer:	PERE GRAPÍ VILUMARA / JORDI FERRAN BOLEDA ²
Vocals:	FRANCESC XAVIER BARCA SALOM PASQUAL BERNAT I LÓPEZ ÀNGEL CALVO I CALVO JOSEP M. CAMARASA I CASTILLO RICARD DURAN I PINEDA PERE DE LA FUENTE COLLELL JORDI FERRAN BOLEDA / PERE GRAPÍ VILUMARA LLUÍS GARRIGÓS OLTRA NÉSTOR HERRÁN CORBACHO ÀLVAR MARTÍNEZ VIDAL JOSÉ PARDO TOMÁS JOSEP MANEL PARRA SERRA ROSER PUIG I AGUILAR CARLES PUIG PLA MÒNICA RIUS PINIÉS / ANTONI ROCA ROSELL XAVIER ROQUÉ RODRÍGUEZ JOSEP MIQUEL VIDAL HERNÁNDEZ ALFONSO ZARZOSO ORELLANA
Delegat de l'IEC:	DAVID JOU I MIRAVENT
Nombre de socis	
Socis ordinaris:	257
Socis estudiants:	9

Socis honorífics:	6
Total:	272

1. Antoni Roca Rosell ha ocupat la presidència fins al 12 de juny de 2009 i fou substituït a partir d'aquest dia per Mònica Rius Piniés.

2. Pere Grapí Vilumara ha ocupat la tresoreria fins al 12 de juny de 2009 i fou substituït a partir d'aquest dia per Jordi Ferran Boleda.

Activitats

Seminaris i col·loquis de la Societat

Els seminaris i col·loquis d'història de la ciència i de la tècnica constitueixen l'activitat central de la Societat, amb una periodicitat que s'ha mantingut des del moment de la fundació.

Col·loquis

Els col·loquis tenen lloc a la seu de l'Institut d'Estudis Catalans.

— El 31 d'octubre de 2008, Oliver Hochadel (CEHIC, Universitat Autònoma de Barcelona) va dissertar sobre «Fossils from the Montaña Magica. The Sierra de Atapuerca and the rise of Spanish Paleoanthropology».

— El 12 de desembre de 2008, Maryvonne Spiesser (Universitat Paul Sabatier, Tolosa de Llenguadoc) va presentar «Entre commerce et mathématiques: l'exemple des arithmétiques franco-occitanes du xve siècle».

— El 16 de gener de 2009, Guillermo Lusa (Universitat Politècnica de Catalunya) va parlar d'«El debate sobre el papel de las matemáticas en la for-

mación de los ingenieros decimonónicos».

— El 13 de febrer de 2009, Javier Moscoso (Instituto de Filosofía, CSIC) va parlar de «¿Cómo escribir la historia de la anestesia?».

— El 27 de març de 2009, George Weisz (Social Studies of Medicine, Universitat McGill, Mont-real) va parlar de «Specialists and generalists in the era of biomedicine».

— El 17 d'abril de 2009, Tiago Saraiva (Instituto de Ciências Sociais, Universitat de Lisboa) va concloure el cicle de col·loquis amb «Paisajes tecnológicos del fascismo».

Seminaris a Osona

Els seminaris a Osona tenen lloc a Vic, organitzats conjuntament amb l'Agrupació Astronòmica d'Osona, en el programa científic de la qual s'inscriuen.

Les conferències d'enguany van ser les següents:

— El 10 de febrer de 2009, Pere Molera (Universitat de Barcelona) va parlar de «La farga catalana».

— El 10 de març de 2009, Àlvar Martínez Vidal (CEHIC, Universitat Autònoma de Barcelona) va presentar «Ciència, exili i filantropia: l'Hospital Varsovia de Toulouse».

— El 19 de maig de 2009, Maria Rosa Massa (Universitat Politècnica de Catalunya) va cloure el cicle amb «Aristarc de Samos: la mesura astronòmica a la Grècia clàssica».

X Trobada d'Història de la Ciència i de la Tècnica

Del 13 al 16 de novembre de 2008 va tenir lloc a Lleida la Trobada, que va comptar amb uns 125 inscrits i més de 90 comunicacions. Com a activitats complementàries, hi hagué una visita al Museu de l'Aigua i una visita i recepció a la Paeria, acompanyats pel paer de Lleida, Àngel Ros. Durant la Trobada es va oferir l'exposició itinerant del Museu d'Història de la Medicina a Catalunya, «Metges catalans a l'exili», que va romandre dues setmanes al campus de Cappont. Els conferencians convidats van ser Kathryn Olesko (Universitat de Georgetown), qui va impartir la conferència inaugural «Politics and Prussian technical education, 1740-1840»; Álvaro Girón (CSIC), qui va presentar «¿Hubo alguna vez una izquierda darwiniana?: el caso anarquista (1870-1914)»; Melvyn Usselman (Universitat de Western Ontario), que va parlar de «Wollaston's Secret Platinum Process: J. L. Proust and the Spanish Connection»; Carmel Ferra-

gud (C. C. Maria Auxiliadora d'Alghemesí, València) va clausurar el congrés amb «Medicina per a un nou regne. El paper de la medicina i dels seus practicants en la construcció del regne de València». En el marc de la X Trobada es va lliurar el VII Premi Antoni Quintana Marí per a treballs de recerca de batxillerat. Els guanyadors de la setena edició del Premi van ser Marina Aliaga Vicente i Mireia Plaza Verdú de l'IES Sixto Marco d'Elx, pel treball *Els aeròstats de Manuel Beltrán. La història i els coneixements científicotècnics d'uns enlairaments de 1784*. (S'ha convocat, també, el VIII Premi Antoni Quintana Marí.) Durant la Trobada se celebrà l'Assemblea General de socis.

V Escola Europea de Primavera

Del 21 al 23 de maig de 2009 va tenir lloc la 5th European Spring School of History of Science and Popularization: International Workshop: «Radioactivity in the public sphere», a Maó, Menorca. L'Escola va comptar amb els següents conferencians convidats: Melissa Smith (Universitat de Manchester), Alfredo Menéndez-Navarro (Universitat de Granada), Sébastien Soubiran (Institut de Recherches Interdisciplinaires sur les Sciences et la Technologie, Universitat Louis Pasteur, Estrasburg) i Andrée Bergeron (Palais de la Découverte, París).

Altres activitats

L'11 de setembre de 2008, en l'Assemblea

General de l'European Society for the History of Science (ESHS), s'aprovà la celebració de la 4a Conferència a Barcelona el 2010, sota la coordinació d'Antoni Roca Rosell. Durant aquest curs, hom escollí la temàtica del congrés: «The circulation of science and technology»; es constituí un comitè local; hom proposà a l'ESHS la composició del comitè de programa i confeccionà la primera circular que es difongué la tardor de 2009.

La SCHCT ha col·laborat amb els actes següents: Memorial Juan Julio Bonet Sagrañes (IEC, 24 d'octubre de 2008), en col·laboració amb la Societat Catalana de Química i l'Institut Químic de Sarrià; la jornada «De la mesura del meridià de París a la geodèsia d'avui» (IEC, 22 de novembre de 2008), organitzada conjuntament amb la Societat Catalana de Matemàtiques, que va comptar amb la participació de Carles Puig; el IV Col·loqui d'Història de la Tècnica (UPC) (2 d'abril de 2009); el Congrés Internacional l'Àlgebra a la Península Ibèrica en el segle XVI. Pedro Núñez (1502-1578) (UPC) (16 de gener de 2009); el Congrés Internacional sobre Arxius de Ciència Future Proof V (SAC) (6-8 de maig de 2009), iniciativa del Servei d'Arxius de Ciència, una entitat que promou el CEHIC de la Universitat Autònoma, en col·laboració amb l'Institut d'Estudis Catalans i el Departament de Cultura de la Generalitat de Catalunya. També ha acollit la presentació a Barcelona del volum sobre Barto-

meu Darder i Pericàs, geòleg i mestre; la presentació del llibre i l'exposició sobre Enric Fajarnés i Tur (1858-1934).

A demanda del professor Josep Ramon Bertomeu, de la Universitat de València, la Societat va expressar suport al projecte de màster d'història de la ciència i de la comunicació científica que promouen diversos professors d'aquella universitat. Igualment, la Societat s'ha incorporat a la commemoració de l'Any Monturiol. Antoni Roca Rosell s'ha integrat en la Comissió de l'Any Monturiol. A proposta de la Institució d'Estudis Agraris, la Societat s'ha integrat a una nova comissió d'història agrària. El representant de la Societat és Pasqual Bernat.

A proposta de diversos socis, es va redactar un escrit per donar suport a la Fundació Karl Faust com a candidata a la Creu de Sant Jordi de la Generalitat. La Creu li fou concedida. A més, en la mateixa convocatòria, ha estat atorgada la Creu de Sant Jordi a M. Assumpció Català, professora honorària de la Universitat de Barcelona i col·laboradora activa de la Societat.

El Consell Directiu de la Societat s'ha reunit vuit vegades. Una de les qüestions debatudes ha estat el procés de fusió de totes les publicacions de la Societat en la nova revista *Actes*, on es publicaran treballs de recerca, sotmesos a informes d'experts. La revista, de la qual han sortit els volums 1(1) i 1(2), apareix en suport convencional i en suport digital,

en la pàgina de revistes electròniques de l'IEC.

Una altra de les qüestions debatudes ha estat la renovació de la Comissió de Col·loquis, que ha iniciat una etapa de transició, amb la incorporació de Jordi Ferran, Jaume Sastre, Miquel Terreu, Sara Fajula, Pedro Ruiz, Jaume Valentines, Néstor Herran, Marta Jordi i Pep Simon. Continuen en la Comissió Pasqual Bernat, Pepe Pardo i Àlvar Martínez.

El 12 de juny de 2009 va tenir lloc l'Assemblea General de socis 2009. Els assistents oferiren un homenatge a M. Assumpció Català. S'hi aprovaren, com és preceptiu, el balanç de les activitats des de la darrera assemblea i els comptes de l'any 2008.

La Societat manté actualitzat el seu lloc web (<http://schct.iec.cat>), on es troba la informació de les activitats previstes i la corresponent a anys anteriors. Igualment, s'hi troben enllaços a les principals organitzacions internacionals, començant per aquelles amb què la Societat està vinculada, és a dir, la DHST (Divisi-

on of History of Science and Technology, International Union for History and Philosophy of Science, International Committee of Scientific Unions, Unesco) i la ESHS (European Society for the History of Science). El lloc web ha esdevingut un dels llaços principals de comunicació entre els socis de la Societat i constitueix, en realitat, la via més assequible de coneixement de les seves activitats.

Publicacions

Actes d'Història de la Ciència i de la Tècnica, volum 1, núm. 1 (2008); volum 1, núm. 2 (2008), ISSN 2013-1666.

Ictineu: Butlletí de la Societat Catalana d'Història de la Ciència i de la Tècnica, núm. 28 (tardor 2008).

La revista *Mètode*, núm. 59, dedica el monogràfic central a l'anàlisi, des d'una perspectiva històrica, de les relacions entre ciència, propaganda i publicitat, amb algunes de les contribucions de la 4a Escola Europea de Primavera celebrada a Maó el 2007.

Associació Catalana de Ciències de l'Alimentació

Any de fundació: 1993

JUNTA DIRECTIVA

President:	JOSEP OBIOLS I SALVAT
Vicepresident:	JOSEP M. MONFORT BOLÍVAR
Tresorer:	JOSEP MESTRES LAGARRIGA
Secretària:	LAURA ISABEL ARRANZ IGLESIAS
Vocals:	ALFRED BENAVENT VALLÈS SÍLVIA BAÑARES VILELLA PERE CASTELLS I ESQUÉ FRANCESC MALGOSA GRANJA MERCÈ RAVENTÓS SANTAMARIA M. ASSUMPCIÓ ROSET I ELIAS MONTSERRAT RIVERO URGELL M. JOSEP ROSSELLÓ BORREDÀ RAMON SEGURA CARDONA
Delegat de l'IEC:	DAMIÀ BARCELÓ I CULLERÉS

Nombre de socis: 299

L'Assemblea General de socis tingué lloc el dia 3 de març de 2009. En ella s'aprovaren els comptes de l'any 2008, el pressupost per a l'any 2009 i, en general, la gestió de la Junta.

Després de l'Assemblea, Meritxell Serret, de la Fundació Món Rural, impartí la conferència «El cultiu dels transgènics a Catalunya».

Activitats

— El 13 de novembre se celebrà una taula rodona sobre «Cartells i etiquetes alimentàries: abans i ara», amb les ponències de Víctor Gómez i Gómez, coordinador del Projecte BioPol Parc Científic de la Salut de la Universitat de Barcelona, historiador, autor de l'exposició «Anuncis: una visió de la salut al segle XIX», i de Claudi Mans i Teixidó, del Departament d'Enginyeria Química de la Universitat

de Barcelona, autor del llibre *Els secrets de les etiquetes*.

— Del 25 al 28 de novembre de 2008 s'organitzà, conjuntament amb la Facultat de Veterinària de la Universitat Autònoma de Barcelona, el VII Workshop Métodos Rápidos y Automatización en Microbiología Alimentaria, a càrrec de Daniel Y. C. Fung, professor de la Universitat Kansas State (EUA).

— De l'11 al 15 de maig de 2009 l'Associació participà a la fira BTA dins l'espai FITEC (Fundació Catalana de Recerca) amb un estand per difondre les activitats de l'Associació i recollir opinions per a futures accions d'interès. L'espai, compartit amb altres centres de recerca i serveis universitaris, constava d'un pòster general i d'un altre dedicat al premi ACCA. Es repartiren exemplars de la revista *TECA*, díptics de les activitats (revista, web, fòrum i premi) i el document d'opinió ACCA sobre el conreu de transgènics a Catalunya. També es feren contactes per captar nous associats.

— El 10 i 11 de juny, en col·laboració amb l'Associació de Químics i Enginyers de l'Institut Químic de Sarrià, s'organitzaren les jornades «BIET²2009 baking ingredients, enzymes and technology», a l'Institut Químic de Sarrià.

— El 16 de juny de 2009, en col·laboració amb l'ACSA (Agència Catalana de Seguretat Alimentària), hom participà

a la jornada sobre «Seguretat alimentària i diversitat cultural», que tingué lloc a la Sala Prat de la Riba de l'Institut d'Estudis Catalans.

— S'han celebrat diverses reunions de les comissions de treball. Els temes sobre els quals es treballen són: fregits a la cuina (ciència i cuina), greixos i salut (alimentació i salut), conceptes bàsics de legislació alimentària (legislació), la recerca alimentària a Catalunya (recerca), visió pràctica dels APPCC (higiene i seguretat alimentària), tecnologies alimentàries emergents (tecnologia). El treball d'aquests professionals dins d'aquestes comissions vol donar resposta a qüestions freqüents dins l'àmbit alimentari i, per tant, és una eina molt útil per a tots els associats. Tots hi estan convidats a participar.

Premi per a estudiants

El premi per a estudiants d'enguany fou atorgat a Carles Collell i Corominas, pel treball *Capacitat de l'espectroscòpia NIR per determinar humitat. Activitat de l'aigua i de la sal en llonganisses durant el procés d'assecat*.

Publicacions

TECA: Tecnologia i Ciència dels Aliments,
núm. 12 (maig 2008).

TECA: Tecnologia i Ciència dels Aliments,
núm. 13 (desembre 2008).

Societat Catalana d'Estudis Hebraics

Any de fundació: 1995

JUNTA DIRECTIVA

President: EDUARD FELIU I MABRES (fins al 15.07.2009, data de la seva defunció)
PERE CASANELLAS I BASSOLS
(des del 15.07.2009)

Secretari/ària: PERE CASANELLAS I BASSOLS
(fins al 15.07.2009)
EULÀLIA SARIOLA I MAYOL
(des del 15.07.2009)

Tresorera: IRENE LLOP I JORDANA

Vocals: PRIM BERTRAN I ROIGÉ
JOAN FERRER I COSTA
MARIA-ANTÒNIA NOGUERAS I HERNÁNDEZ
EULÀLIA SARIOLA I MAYOL
(fins al 15.07.2009)

Delegada de l'IEC: MARIA TERESA FERRER I MALLOL

Nombre de socis: 63

Activitats i publicacions

Es va celebrar l'Assemblea Ordinària el dia 4 de novembre del 2008. S'hi va renovar la Junta Directiva i van resultar elegits els càrrecs indicats més amunt.

Els nostres membres professors d'hebreu han continuat impartint classes a les Universitats de Barcelona i de Girona. Joan Ferrer i Costa ha fet les següents conferències:

— «El Dibbuq: la vida entre dos mons», conferència organitzada per l'Institut d'Estudis Nahmànides del Patronat del Call de Girona i la Càtedra Ferrater Mora de Pensament Contemporani de la Universitat de Girona (18 de març del 2009).

— «El mundo de las versiones arameas de la Biblia», dins el Seminario de Lenguas y Textos Sagrados, a la Uni-

versitat de Granada (21 d'abril del 2009).

Pere Casanellas ha assessorat en diverses ocasions el TERMCAT sobre temes lingüístics que concerneixen l'hebreu i el català.

S'ha continuat la tasca de revisió del diccionari Girona hebreu-català. Es preveu que pugui ser publicat dins de l'any 2011.

S'ha continuat, també, la compilació de la base de dades bibliogràfica sobre la història dels jueus de la corona de Catalunya-Aragó i Provença, que conté unes 4.000 fitxes en format informàtic, i que es preveu fer accessible en el futur a través del lloc web de la nostra Societat.

S'ha enllestit el volum 6 (2006-2007) de la revista *Tamid* i se n'han corregit les segones proves.

Societat Catalana de Sociolingüística

Any de fundació: 1981

JUNTA DIRECTIVA

President: JOAQUIM TORRES I PLA
Secretari/ària: ANNA TORRIJOS LÓPEZ
Tresorer: JOAN HUGUÉ I ROVIROSA
Vocals: ALBERT FABÀ PRATS
BRAULI MONTOYA ABAT

Delegat de l'IEC: JOAN A. ARGENTER I GIRALT

Nombre de socis: 97

Activitats

— Presentació de la SOCS a Arenys de Mar

L'acte va anar a càrrec d'Albert Fabà i Joaquim Torres. Va ser organitzat per Xavier Mir, impulsor de l'ASOLC en aquesta població. Casal Calisay d'Arenys de Mar, 18 de setembre de 2008.

— Presentació del llibre *Les llengües en joc, el joc entre llengües*, a càrrec de l'autora Mireia Galindo. L'àmplia informació que conté el llibre, que va ser explicada per l'autora amb el suport de dades i ressenyes, mostra l'ús interpersonal del català entre els infants i els joves de Catalunya. El llibre és una eina i un referent per als estudiosos de la sociolingüística. Sala Puig i Cadafalch de l'IEC, 10 de desembre de 2008 a les 19 hores.

— Presentació del llibre *La tribu valenciana: Reflexions sobre la desestructuració de la comunitat lingüística*, de Miquel Àngel Pradilla (Barcelona: Onada, 2008). Intervencions:

- Bernat Joan, secretari de Política Lingüística de la Generalitat de Catalunya
- Isidor Marí, vicepresident de la Secció Filològica de l'Institut d'Estudis Catalans
- Joaquim Torres, president de la SOCS
- Miquel Àngel Pradilla, autor del llibre

L'obra es compon de quatre amplis articles sobre les tensions disgregadores de la unitat lingüística al País Valencià, molt complementaris entre ells, ja que

engloben els diversos aspectes del conflicte. Sala Puig i Cadafalch de l'Institut d'Estudis Catalans, 17 de febrer de 2009.

— Jornada de presentació de la SOCS a Castelló

Programa i intervencions:

Presentació de la jornada a càrrec de Margarita Porcar, Vicent Pitarch i Joaquim Torres.

«Dades sociolingüístiques més recents de la Regió de Castelló», a càrrec d'Ernest Querol.

«Política i demolingüística: una comparació entre territoris valencians i catalans», a càrrec d'Albert Fabà.

Col·loqui sobre les dues intervencions precedents. Moderador: Miquel Àngel Pradilla.

«La transmissió del valencià a la ciutat de Castelló de la Plana», a càrrec d'Enric Forner.

«Paradoxes i dilemes: el valencià a través de l'espill», a càrrec de Josep J. Conill.

Col·loqui sobre les dues intervencions precedents. Moderador: Brauli Montoya.

Taula rodona «La situació sociolingüística de Castelló en el context dels Països Catalans», amb la participació de Joaquim Torres (context general dels Països Catalans), Miquel Àngel Pradilla (context general del País Valencià), Brauli Montoya (la transmissió de la llengua al País Valencià), Vicent Pitarch (paper de Castelló en el futur del català).

Col·loqui sobre la taula rodona.

Moderador: Joan A. Argenter.

Conclusions i roda de premsa de la jornada: Vicent Pitarch, Joaquim Torres i Miquel Àngel Pradilla.

La jornada es du a terme a la Llotja del Cànem, Seu a la Ciutat de la Universitat Jaume I, 21 de febrer de 2009.

— Cicle «25 anys de la Llei de normalització lingüística»

En ocasió d'haver-se complert els 25 anys de la Llei de normalització lingüística, la Presidència de l'IEC i la Societat Catalana de Sociolingüística varen organitzar un cicle d'actes que incloïa:

- Una conferència de José Montilla, president de la Generalitat
- Una conferència de Jordi Pujol, antic president de la Generalitat
- Una taula rodona amb la participació d'Aina Moll i de Miquel Reniu, Lluís Jou, Miquel Pueyo i Bernat Joan.

Sala Prat de la Riba de l'IEC, 2, 17 i 31 de març.

— Taula rodona «25 anys de normalització lingüística. Un balanç, des de la sociolingüística»

Ponents:

Rafel Torner, «Balanç i legitimació de la política lingüística catalana»

Isidor Marí, «Gestió del multilingüisme i disponibilitat lingüística a les empreses catalanes»

Albert Fabà, «Cap a on hem d'anar: el paper del català, el castellà (i

altres llengües) a la política lingüística de Catalunya»

Sala Puig i Cadafalch de l'IEC, 28 d'abril de 2009.

— Presentació del llibre *Els futurs del català: Un estat de la qüestió i una qüestió d'estat*, a càrrec d'Emili Boix-Fuster (coordinador del volum), Pere Comelles i Albert Fabà (autors de dos capítols). Es tracta d'una bona síntesi de la situació lingüística als països de parla catalana, que es fonamenta en les dades de les enquestes d'usos lingüístics i de l'Acadèmia Valenciana de la Llengua. En són autors Albert Fabà, Miquel Àngel Pradilla, Joan Melià, Gentil Puig, Josep Manel Ballarín, Natxo Sorolla, Andreu Bosch, Noemí Ubach i Pere Comellas, a banda d'Emili Boix-Fuster.

IEC, 12 de maig de 2009.

— Conferència «Llengua i auto-determinació», a càrrec d'Alfons López Tena i Marc Belzunces.

Les intervencions es basaren en un treball efectuat per Marc Belzunces, investigador del CSIC, per encàrrec de la Fundació Cercle d'Estudis Sobiranes, que presideix Alfons López Tena, en què s'estudien les variables que podrien incidir en les respostes de la població en cas de produir-se un referèndum d'autodeterminació a Catalunya. L'estudi es fonamenta en l'examen de les enquestes existents sobre la qüestió.

Sala Pi i Sunyer de l'IEC, 20 de maig de 2009.

— Conferència «Pluralitat, benestar i política lingüística», a càrrec d'Elvira Riera, autora del llibre *Ètica, política i diversitat lingüística. Per una política lingüística responsable*.

Relator de la conferència: Albert Branchadell.

Aquest acte ha estat coorganitzat amb la Xarxa CRUSCAT.

Sala Puig i Cadafalch de l'IEC, 10 de juny de 2009.

— Presentació del llibre *El morfema ideològic*, de Josep-Àngel Mas Castells.

Hi planteja la qüestió dels models de llengua valencians i, sobretot, fa unes reflexions sobre la comunitat lingüística com a concepte. Josep-Àngel Mas Castells és doctor en filologia catalana per la Universitat de València. Actualment és professor del Departament de Lingüística Aplicada de la Universitat Politècnica de València.

Sala Pi i Sunyer de l'IEC, 22 de juny de 2009.

— Premi Lupa d'Or

El 12 de febrer de 2009 s'entregà la sisena edició del Premi Lupa d'Or, per a llibres de sociolingüística catalana editats durant l'any 2007. El guanyador fou *Les polítiques de la llengua i la identitat a l'era «glocal»*.

Relacions institucionals

Xarxa CRUSCAT

S'han mantingut relacions per tal d'organitzar actes conjuntament.

Secretaria de Política Lingüística

Membres de la Junta de l'ASOLC s'han entrevistat diverses vegades amb els dirigents de la Secretaria, per tal de mantenir la bona sintonia i col·laboració existents des de sempre amb la SPL.

Xarxa d'entitats sociolingüístiques

S'han continuat les actuacions per connectar la SOCS amb les associacions de sociolingüística del mateix tipus existents arreu i s'han començat a efectuar contactes amb els seus responsables.

Curs de metodologia per a sociolingüistes efectuat al COLPIS

El Col·legi de Politòlegs i Sociòlegs (COLPIS) efectua cursos per a diferents especialitats. La SOCS va col·laborar econòmicament amb ells a fi que els socis i simpatitzants de la SOCS poguessin assistir al curs Investigació per enquesta sense despesa econòmica. El curs es va efectuar del 28 d'octubre al 13 de novembre de 2008, i s'hi van apuntar set socis i simpatitzants de la SOCS.

Obtenció de dades sociolingüístiques del Baròmetre per a la Comunicació i la Cultura

El Baròmetre per a la Comunicació i la Cultura és una entitat que té com a prin-

cipal funció mesurar les audiències dels mitjans de comunicació dels territoris de llengua catalana. Amb aquesta finalitat realitza una enquesta en què hi ha algunes de les preguntes sociolingüístiques bàsiques, concretament sobre coneixements lingüístics, llengua inicial, llengua d'identificació i llengua habitual. Les mostres que emprà són molt àmplies, de manera que explotar els resultats d'aquestes preguntes seria interessant per a la recerca sociolingüística.

La Junta de la SOCS, juntament amb la Xarxa CRUSCAT i amb l'acord de la Secció Filològica, ha començat a fer gestions per aconseguir un acord entre l'IEC i el Baròmetre que permeti fer accessibles les dades esmentades.

Publicacions

— *Treballs de Sociolingüística Catalana*, revista de la Societat Catalana de Sociolingüística.

Actualment s'han lliurat al Servei de Sociolingüística Catalana, que recollirà les ponències de les Jornades sobre Llengua i Ensenyament per tal que la revista aparegui al llarg d'aquest any 2009.

Societat Catalana de Terminologia

Any de fundació:	2002
JUNTA DIRECTIVA	
President:	JAUME MARTÍ I LLOBET
Vicepresidenta:	LOURDES PASCUAL I GARGALLO
Secretari/ària:	FRANCESC GALERA I PORTA JOSEP M. JOVELLS I SALVIA (interí des de l'1.4.2009)
Tresorer:	JOSEP M. MESTRES I SERRA
Vocals:	ÀNGELS EGEA I PUIGVENTÓS SÍLVIA LLOVERA I DURAN MARC BARRACÓ I SERRA LLUC POTRONY I JULIÀ (interí des del 19.6.2009) AGUSTÍ ESPALLARGAS I MAJÓ (interí des del 19.6.2009)
Delegada de l'IEC:	M. TERESA CABRÉ I CASTELLVÍ
Nombre de socis:	60

La Societat

La SCATERM va néixer sota el nom *Associació Catalana de Terminologia* (ACATERM), a partir de la proposta que es va presentar en la I Jornada de Terminologia i Serveis Lingüístics, celebrada el 18 de maig de 2001 a la Universitat Pompeu Fabra. D'acord amb aquesta iniciativa, una comissió gestora formada per membres de diverses institucions de l'àmbit català es va encarregar de conduir el procés consti-

tuent. En van formar part representants de la Unió de Federacions Esportives de Catalunya (UFEC); del TERMCAT; de l'Institut Universitari de Lingüística Aplicada (IULA) de la UPF, i dels serveis lingüístics de la Universitat Autònoma de Barcelona, la Universitat Politècnica de Catalunya i la Universitat Jaume I de Castelló.

L'ACATERM es va crear amb la intenció de reunir anualment organismes

i professionals implicats en la terminologia catalana i donar a conèixer la intensa activitat terminològica que es porta a terme arreu del territori catalanoparlant. El dia 17 de febrer de 2002, l'auditori de la Universitat Pompeu Fabra va acollir l'assemblea constituent de l'Associació Catalana de Terminologia i es formà la primera Junta Executiva.

Entre altres activitats, des de l'any 2003 se celebra una jornada anual i des de l'any 2007 també s'organitza un seminari de tardor i es publica un butlletí electrònic bimestral.

El 21 de gener de 2008 l'ACATERM va esdevenir societat filial de l'Institut d'Estudis Catalans per acord del Ple de l'IEC, i, posteriorment, a petició de la Secció Filològica, a la qual és adscrita com a societat filial, va canviar la denominació per la de Societat Catalana de Terminologia (SCATERM) en l'Assemblea General Extraordinària celebrada el 29 de maig de 2008.

Activitat de la Junta Directiva

Al llarg del curs 2008-2009, la Junta Directiva de la SCATERM s'ha reunit en onze ocasions.

Socis

Actualment, la SCATERM compta amb seixanta socis, dels quals quaranta-quatre són individuals i setze són col·lectius; per tant, el quòrum assembleari total, d'acord amb els estatuts, és de 108 vots. D'altra

banda, la Junta Directiva ha considerat oportú de fer una actualització de les quotes de soci perquè s'ajustin a les necessitats actuals de la SCATERM; les quotes anuals aprovades són: 20 euros per soci/sòcia individual i 80 euros per soci col·lectiu.

Assemblees generals

El dia 19 de febrer de 2009 es va celebrar l'Assemblea General Extraordinària, en la qual es van aprovar definitivament els nous estatuts i el reglament de règim interior de la SCATERM per 34 vots a favor i 1 vot en blanc, corresponents als vint socis assistents (15 d'individuals i 5 de col·lectius). En l'Assemblea General Ordinària de la SCATERM, celebrada el dia 29 de maig de 2009, es va ampliar interinament part de la Junta Directiva, que quedà de la manera que s'indica més amunt, i es van aprovar els comptes de l'exercici anterior.

III Seminari de Terminologia

El matí del dia 19 de febrer de 2009 es va dur a terme al Campus de la Comunicació de la UPF el III Seminari de Terminologia, que portà per títol «El programa Terminus, una eina de gestió terminològica integral» i fou dedicat al programari Terminus, desenvolupat per l'Institut Universitari de Lingüística Aplicada (IULA) de la UPF. La presentació va anar a càrrec de M. Teresa Cabré, catedràtica de la UPF i exdirectora de l'IULA, que va

explicar les raons per a l'elaboració d'aquesta eina i en va descriure les característiques generals, i Amor Montaner, llicenciada en traducció i interpretació per la UPF i investigadora del grup IULATERM, que va conduir la part pràctica i va guiar els assistents en l'ús de Terminus.

VII Jornada de la SCATERM

La VII Jornada de la SCATERM, amb el títol «Terminologia i documentació», va tenir lloc a l'Aula Jordi Rubió i Balaguer de la Facultat de Biblioteconomia i Documentació de la Universitat de Barcelona el 29 de maig de 2009. Van participar-hi deu ponents i hi van assistir cinquanta-vuit persones, i van haver-hi dues ponències i sis comunicacions, distribuïdes entre una sessió de matí i una de tarda.

Van inaugurar la Jornada Gemma Fonrodona, vicerectora d'Estudiants i Política Lingüística de la Universitat de Barcelona (UB); Salvador Alegret, vice-president de l'Institut d'Estudis Catalans; Cristóbal Urbano, degà de la Facultat de Biblioteconomia i Documentació de la UB, i Jaume Martí, president de la SCATERM.

La ponència del matí «Encontrar documentos a través de las palabras y de los enlaces», sobre recuperació d'informació, va anar a càrrec de José Luis Alonso, professor del Departament d'Informàtica i Automàtica de la Universitat de Salamanca. La comunicació de Rogelio Nazar, de l'Institut Universitari de Lingüística Aplicada de la Universitat Pompeu Fabra

(UPF), va tractar de l'estudi estadístic del llenguatge, i la de Mercè Vázquez, de la Universitat Oberta de Catalunya, es va centrar en la recuperació automàtica d'unitats terminològiques. En la tercera comunicació, Eivor Jordà, del centre universitari Estema de València, va exposar una valoració del procés de documentació en la traducció jurídica de l'anglès al castellà. Seguidament, Maria Elvira va presentar un vocabulari sobre preservació i conservació de patrimoni documental. El matí va acabar amb un debat moderat per Miquel Centelles.

La sessió de tarda va començar amb la ponència «El futur de la informació acadèmica: web semàntica, web social o totes dues?», de Lluís Codina, de la Secció de Ciències de la Documentació de la UPF, en la qual va parlar sobre què és el web avui i sobre el que podria haver estat i el que pot ser. En la comunicació següent, Xavier Albons i Àngels Egea, dels Serveis Lingüístics de la UB, van presentar Vocabulària, un multicercador terminològic que es basa en un conjunt de recursos terminològics penjats a Internet que no solen estar indexats per les eines més comunes. En la darrera comunicació del dia, Jordi Chumillas i Ricard Giramé, de la Universitat de Vic, van mostrar alguns recursos útils que segueixen la filosofia web 2.0.

Tot seguit, va haver-hi un debat, moderat per Jaume Martí, entre els assistents i els comunicadors de la tarda. Com a clo-

enda, Marina Salse, per part de la Facultat, i Jaume Martí, per part de la SCATERM, van fer el balanç de la Jornada.

Premi de la Societat Catalana de Terminologia

El 23 de febrer de 2009, el Ple de l'IEC ratificà l'acord del Consell Permanent pel qual es crea el Premi de la Societat Catalana de Terminologia, que s'ha inclòs en el LXXIX Cartell de premis i de borses d'estudi de l'IEC. L'objectiu del premi és promoure la recerca terminològica entre les investigadores i els investigadors joves dels Països Catalans, i s'atorga a un treball d'investigació, bibliogràfic o d'assaig sobre terminologia, tant des del punt de vista teòric com des del punt de vista aplicat (terminografia). Té una dotació de mil euros (1.000 €) i es poden concedir fins a dos accèssits, i el treball premiat serà publicat dins la col·lecció «Eines de Terminologia» de la SCATERM.

Beca per a estudiants

La SCATERM ha concedit a Miquel Rey Estévez, estudiant de la Universitat Autònoma de Barcelona, una beca de 300 euros per a assistir a la VII Escola Internacional d'Estiu de Terminologia que organitza biennalment l'Institut Universitari de Lingüística Aplicada de la UPF. Aquesta beca ha estat concedida des de l'inici de l'ACATERM, i la Junta actual de la SCATERM ha mantingut fins a aquest curs l'acord amb l'IUULA.

Relacions institucionals

S'ha establert un acord amb l'Observatori de Neologia de la Universitat Pompeu Fabra per a la publicació de col·laboracions en el *Butlletí de la Societat Catalana de Terminologia*. D'altra banda, el president va assistir, convidat oficialment, a l'acte inaugural del Congrés Internacional de Neologia, que es va celebrar a Barcelona. La Junta Directiva té la voluntat de ser present en tots els actes relacionats amb la terminologia de què tinguem coneixement i que siguin econòmicament assequibles.

El web de la Societat

La SCATERM disposa d'un lloc web des del 2003, per bé que ha estat renovat i ampliat durant l'any 2009, allotjat al servidor de l'IEC, que presenta la mateixa estructura que tenen els webs de totes les altres societats filials. Es preveu que, a partir de la tardor del 2009, incorporerà una intranet per als membres de la Junta Directiva.

La vicepresidenta de la societat, Lourdes Pascual i Gargallo, està recopilant tota la informació disponible per a redactar la història de la Societat Catalana de Terminologia, que abraçarà tota la vida de la SCATERM i de la seva predecessora, l'ACATERM. Es preveu que es podrà publicar en el web de la Societat al llarg del curs 2009-2010.

Projectes editorials

El *Butlletí de la Societat Catalana de Terminologia* (ISSN 2013-4673) és una publicació periòdica en línia que s'edita regularment des de l'any 2007 i que s'adreça especialment als socis de la institució i a totes les persones interessades en la terminologia. La coordinació i l'edició són a cura de la membre de Junta Àngels Egea i Puigventós.

La futura publicació semestral *Terminàlia* vol ser la revista científica de la Societat Catalana de Terminologia, i es publicarà en paper i en suport electrònic simultàniament. Ha estat designada directora de la revista la sòcia M. Teresa Cabré, i l'editora en cap és Mercè Lorente i Casafont. És previst que el número zero surti abans de final del 2009.

La col·lecció de monografies titulada «Memòries de la Societat Catalana de Terminologia», creada l'any 2009, aplegarà les actes i les memòries de les activitats, i és previst que, per la primavera del 2010, presentarà el primer volum, *La terminologia i la documentació: Relacions i sinèrgies*, editat per Jaume Martí i Marina Sales, corresponent a les

actes de la VII Jornada de la SCATERM.

La col·lecció de monografies «Eines de Terminologia», creada també l'any 2009, acollirà obres dedicades a l'estudi i la pràctica d'aquesta disciplina, incloent-hi els treballs guanyadors del Premi de la Societat Catalana de Terminologia.

Publicacions

Butlletí de la Societat Catalana de Terminologia [en línia], núm. 8 (setembre-octubre 2008).

Butlletí de la Societat Catalana de Terminologia [en línia], núm. 9 (novembre-desembre 2008).

Butlletí de la Societat Catalana de Terminologia [en línia], núm. 10 (gener-febrer 2009).

Butlletí de la Societat Catalana de Terminologia [en línia], núm. 11 (març-abril 2009).

Butlletí de la Societat Catalana de Terminologia [en línia], núm. 12 (maig-juny 2009).

Butlletí de la Societat Catalana de Terminologia [en línia], núm. 13 (juliol-agost 2009).

IX. Fundacions, entitats vinculades i adherides a l'IEC

Fundacions

Fundació Ferran Sunyer i Balaguer

La Fundació, constituïda inicialment per les cosines del matemàtic Ferran Sunyer i Balaguer, Maria Assumpció Carbona i Balaguer i Maria dels Àngels Carbona i Balaguer, està integrada actualment pel Patronat següent:

President:	president de l'IEC	SALVADOR GINER DE SAN JULIÁN
Vicepresident:	president de la Secció de Ciències i Tecnologia	DAVID SERRAT I CONGOST
Director:		MANUEL CASTELLET I SOLANAS
Secretari:	secretari general de l'IEC	JOANDOMÈNEC ROS I ARAGONÈS
Tresorer:	president de la Societat Catalana de Matemàtiques	CARLES PERELLÓ I VALLS
Vocals:	director del Centre de Recerca Matemàtica	JAUME AGUADÉ I BOVER (UAB) MANUEL CASTELLET I SOLANAS (UAB, IEC) JOAN GIRBAU I BADÓ (UAB, IEC) PERE PASCUAL GAINZA (UPC) JOAN DE SOLÀ-MORALES I RUBIÓ (UPC)

475

Premi i borses

El Premi Ferran Sunyer i Balaguer s'atorga anualment a una monografia matemàtica escrita en anglès que exposi els resultats més destacats d'una àrea de les matemàtiques en la qual s'hagin produït avenços recentment. Té una dotació de 12.000 euros i l'obra guanyadora és publicada per Birkhäuser Verlag dins la sèrie «Progress in Mathematics».

Enguany, l'obra guanyadora ha estat *Quantitative arithmetic of projective varieties*, de Tim Browning, de la Universitat de Bristol.

Les Borses Ferran Sunyer i Balaguer s'ofereixen anualment a estudiants de doctorat avançats de les universitats dels Països Catalans per a fer estades d'un a tres mesos en un centre de recerca.

En aquesta convocatòria els guanyadors han estat els següents: Judit Abarodia (Universitat Autònoma de Barcelona), Sara Arias de Reyna (Universitat de Barcelona) i Alejandro Luque (Universitat Politècnica de Catalunya).

Fundació Mercè Rodoreda

La Fundació, constituïda per l'Institut d'Estudis Catalans, està integrada per un Patronat format per:

President:	president de l'IEC	SALVADOR GINER DE SAN JULIÁN
Vicepresident:	vicepresident de l'IEC	SALVADOR ALEGRET I SANROMÀ
Tresorer:	vicepresident de l'IEC	ANTONI RIERA I MELIS
Secretari:	secretari general de l'IEC	JOANDOMÈNEC ROS I ARAGONÈS
Patrons nats:	presidents de les seccions de l'IEC	JOAN MARTÍ I CASTELL MARIA TERESA FERRER I MALLOL JOSEP VIGO I BONADA DAVID SERRAT I CONGOST JOSEP GONZÁLEZ-AGÀPITO I GRANELL MARGARIDA PUIG I CASAS
Patrons electius:		M. MERCÈ BORONAT I BLANCH JOAQUIM MOLAS I BATLLORI JOAQUIM MALLAFRÈ I GAVALDÀ JOAN TRIADÚ I FONT

Les finalitats de la fundació són:

- a) Concedir premis a treballs d'investigació sobre la narrativa catalana del segle xx, titulats Premis Mercè Rodoreda.
- b) Concedir ajuts de tot tipus per a estudis i treballs relacionats amb la narrativa catalana del segle xx i principalment amb l'estudi i la divulgació de l'obra de Mercè Rodoreda.

c) La constitució d'una biblioteca que contingui tota l'obra de Mercè Rodoreda i també les seves traduccions, i l'adquisició de tot tipus de material relatiu a l'autora per a la constitució de l'arxiu i biblioteca Mercè Rodoreda.

d) La custòdia dels documents de Mercè Rodoreda que siguin de la titularitat de la Fundació i dels altres que li sigui confiats.

Entitat vinculada

Biblioteca de Catalunya

Consell Rector (membres de l'IEC)

Vicepresident segon:

Salvador Giner de San Julián

Vocals:

Manuel Mundó i Marcet

Joan Vilà-Valentí

La Biblioteca de Catalunya (BC) fou fundada el 1907 per l'Institut d'Estudis Catalans, que la posà a la disposició dels investigadors amb el nom de Biblioteca de Catalunya l'any 1914.

Actualment és la biblioteca nacional de Catalunya i constitueix una peça fonamental del mapa cultural del país en la mesura que és una institució nacional al servei del patrimoni, la recerca i la cooperació. La seva missió s'articula en tres eixos bàsics, regulats per la Llei del sistema bibliotecari de Catalunya (4/1993):

- recollir, conservar i difondre la producció bibliogràfica catalana i la relacionada amb l'àmbit lingüístic català,
- vetllar per la conservació i la difusió del patrimoni bibliogràfic,
- mantenir la condició de centre de consulta i recerca científica de caràcter universal.

La Biblioteca de Catalunya és regida per un Consell Rector format pels representants següents: conseller de Cultura, president; director general del Patrimoni Cultural, vicepresident primer; president de l'IEC, vicepresident segon; directora de la BC, vicepresidenta tercera; diversos vocals, d'entre els quals, dos ho són a proposta de l'IEC, i la directora de la BC, Maria Dolors Lamarca i Morell.

La comissió d'enllaç IEC-BC la formen Antoni Riera, Salvador Alegret, Maria Dolors Lamarca i Francesc Fontbona.

Directora: Maria Dolors Lamarca i Morell

Carrer de l'Hospital, 56

08001 Barcelona

Tel.: 932 702 300

Fax: 932 702 304

www.bnc.cat

Entitats adherides

Institut Menorquí d'Estudis

L'Institut Menorquí d'Estudis (IME) és un organisme autònom del Consell Insular de Menorca (CIM) de caràcter administratiu, amb personalitat jurídica pròpia, creat pel CIM i destinat a la recerca, promoció, recuperació i difusió de la cultura de l'illa de Menorca, amb la voluntat d'esdevenir centre de recepció i intercanvi de pensament i ciència.

L'Institut Menorquí d'Estudis és una entitat adscrita a l'IEC des del 19 de juny de 2000.

President: Joan Lluís Torres Faner

Camí des Castell, 28

07702 Maó (Menorca)

Tel.: 971 351 500

Fax: 971 351 642

www.ime.cat

Institut d'Estudis Eivissencs

L'Institut d'Estudis Eivissencs fou fundat l'any 1949, amb el suport de l'Ajuntament d'Eivissa, com un institut d'estudis locals, integrat dins del Consell Superior d'Investigacions Científiques. L'Institut nasqué amb la finalitat de protegir el patrimoni natural i cultural de les illes Pitiüses. Aquesta protecció no es podia fer més que vindicant en primer lloc la llengua pròpia, el català.

L'Institut d'Estudis Eivissencs és una entitat adscrita a l'IEC des del 19 de juny de 2000.

President: Marià Serra Planells

Carrer de Pere Francès, 12, 1r 2a

Apartat 578

07800 Eivissa

Tel. i fax: 971 312 775

www.estudiseivissencs.cat

Altres vinculacions

Associació Internacional de Llengua i Literatura Catalanes

L'Associació Internacional de Llengua i Literatura Catalanes (AILLC) fou fundada l'any 1973 en una assemblea celebrada a Cambridge. Com que les circumstàncies polítiques d'aquell moment impediren la legalització de l'AILLC a l'Estat espanyol, es domicilià a Amsterdam, acollida per la legislació holandesa.

Quan la situació política ho permeté, l'AILLC fou legalitzada a Catalunya i inscrita en el Registre d'Associacions de la Generalitat; en aquell moment es demanà a l'IEC que acceptés d'acollir legalment l'AILLC a la seva seu; l'IEC accedí a aquesta petició, i així ho recullen els Estatuts.

L'any 1993 l'AILLC signà un conveni amb l'IEC pel qual aquest cedia a l'AILLC un espai a la seva seu de Barcelona per a desenvolupar-hi les activitats pròpies, que són la promoció i l'estudi de la llengua i la cultura catalanes.

President: Kálmán Faluba

Carrer del Carme, 47

08001 Barcelona

Tel.: 933 248 580

Fax: 932 701 180

www.iecat.net/aillc

North American Catalan Society

La North American Catalan Society (NACS) fou fundada l'any 1978 a la Universitat d'Illinois, Urbana (EUA).

La NACS fou legalitzada a Catalunya i inscrita en el Registre d'Associacions de la Generalitat; en aquell moment es demanà a l'IEC que acceptés d'acollir legalment la NACS a la seva seu; l'IEC accedí a aquesta petició, i així ho recullen els Estatuts.

L'any 1996 signà un conveni amb l'IEC pel qual aquest cedia a la NACS un espai a la seva seu de Barcelona per a desenvolupar-hi les activitats pròpies, que són la difusió i l'estudi de la llengua, literatura i cultura catalanes a l'Amèrica del Nord (els Estats Units i el Canadà).

President: Enric Bou

www.nacs-catalanstudies.org

Coordinadora de Centres d'Estudis de Parla Catalana

La Coordinadora de Centres d'Estudis de Parla Catalana es fundà el 1992 a Vic, amb l'adhesió d'una vintena de centres d'estudis locals i comarcals d'arreu del territori del domini lingüístic de la llengua catalana.

L'any 2000, la Coordinadora signà un conveni amb l'IEC pel qual aquest acollia aquesta entitat a la seva seu perquè hi desenvolupés l'activitat pròpia, que és la promoció i l'estudi de la llengua i la cultura catalanes.

President: Josep Santesmases

Carrer del Carme, 47

08001 Barcelona

Tel.: 933 248 585 (extensions 131 i 132)

Fax: 932 701 180

www.ccepc.org

X. Publicacions

Portal de revistes científiques

El portal de revistes científiques en línia de l'Institut d'Estudis Catalans ofereix un entorn comú d'accés a les revistes científiques publicades per l'IEC.

Les societats filials de l'IEC són les principals generadores de les revistes científiques, les quals s'han classificat temàticament d'acord amb la secció a què està adscrita cada societat.

El fons de revistes està format per 38 publicacions periòdiques, de les quals s'han publicat 794 números. Es poden consultar tots els sumaris dels números publicats fins a l'actualitat i els continguts de 4.908 articles en format PDF.

Monografies

AMIGÓ I ANGLÈS, Ramon. *Onomàstica del terme municipal de Constantí*. Barcelona: coedició amb Sindicat Agrícola de Constantí, 2008. 298 p. (Treballs de l'Oficina d'Onomàstica; 15) ISBN 978-84-7283-984-7.

Aportacions a la recerca i al debat en economia a Catalunya: Jornada Acadèmica i Commemorativa de la Societat Catalana d'Economia (Barcelona, 5 de juny de 2007). Barcelona: Societat Catalana d'Economia, 2009. 171 p. ISBN 978-84-9258-342-3. [Amb la col·laboració de Caixa Catalunya]

ARNAU QUEROL, Joaquim. *La integració acadèmica i social dels alumnes nous i nous a l'aula ordinària: Un estudi de casos*. Barcelona, 2009. 84 p. ISBN 978-84-92583-28-7. [Discurs de recepció de Joaquim Arnau Querol com a membre numerari de la Secció de Filosofia i Ciències Socials, llegit el dia 12 de febrer de 2009. Resposta de Josep González-Agàpito, membre numerari de la Secció de Filosofia i Ciències Socials]

Art i litúrgia a l'Occident medieval: VIII Col·loqui i I Col·loqui Internacional. Barcelona: Amics de l'Art Romànic, 2008. 77 p. ISBN 978-84-7283-987-8. [Amb la col·laboració del Departament d'Història de l'Art de la Universitat de Barcelona]

ASSOCIACIÓ D'AMICS DEL PROFESSOR ANTONI M. BADIA I MARGARIT. *Del llatí al romanç, com hem emprat el buit?: III Jornada de l'Associació d'Amics del Professor Antoni M. Badia i Margarit* (Barcelona, 17 de maig de 2007). Ed. a cura de Josep Moran i Occerinjauregui. Barcelona, 2008. 107 p. (Biblioteca Filològica; 64) ISBN 978-84-92583-22-5.

- BARCELÓ, Damià (coord.). *L'aigua a Catalunya*. Barcelona, 2009. 75 p. (Sèrie Jornades Científiques; 20) ISBN 978-84-92583-53-9.
- BOADA, Martí; MAYO, Sílvia; MANEJA, Roser (cur.). *Els sistemes socioecològics de la conca de la Tordera*. Barcelona: Institució Catalana d'Història Natural, 2008. 541 p. ISBN 978-84-7283-983-0.
- BONASTRE I BERTRAN, Francesc. *Música, litúrgia i societat a la Barcelona del primer terç del segle XIX: Estudi de les consuetes de la capella de música de la catedral de Barcelona (1818-1821, 1826-1830)*. Barcelona, 2008. 419 p. (Biblioteca Litúrgica Catalana; 5) ISBN 978-84-92583-34-8.
- BRICALL, Josep M. *Nota sobre la circulació financera*. 1a reimpr. Barcelona, 2008. 41 p. ISBN 978-84-7283-978-6. [Discurs de recepció de Josep M. Bricall com a membre numerari de la Secció de Filosofia i Ciències Socials, llegit el dia 16 de juny de 2008. Resposta d'Antoni Serra Ramoneda, membre emèrit de la Secció de Filosofia i Ciències Socials]
- BRUGUERA, Jordi. *Introducció a l'etimologia*. Barcelona: Societat Catalana de Llengua i Literatura, 2008. 144 p. (Treballs de la Societat Catalana de Llengua i Literatura; 5) ISBN 978-84-92583-12-6.
- BUSQUETS DALMAU, Lluís; SERRA I PUIG, Blanca (comp.). *Narracions i pedagogia: Seminari de tardor organitzat per la Societat Catalana de Pedagogia amb la col·laboració de la Societat Catalana de Llengua i Literatura* (Barcelona, 24 i 25 de novembre de 2006). Barcelona: Societat Catalana de Pedagogia, 2008. 149 p. ISBN 978-84-7283-988-5.
- CABESTANY I FORT, Joan-F.; MATAS I BLANXART, M. Teresa; PALAU I BADUPELL, Josep M. *Les esglésies romàniques des de Sant Pere del Burgal a la vall d'Àssua*. Barcelona: Amics de l'Art Romànic en coedició amb el Consell Cultural de les Valls d'Àneu, 2008. 362 p. ISBN 978-84-7283-997-7. [Pòrtic de Ferran Rella i Foro]
- Cangur 2009 i altres activitats de la SCM*. Barcelona: Societat Catalana de Matemàtiques, 2009. 136 p. ISBN 978-84-92583-50-8.
- CARRERAS MONFORT, Cèsar; GUITART I DURAN, Josep (cur.). *Barcino: I. Marques i terrisseries d'àmfores al pla de Barcelona*. Barcelona: coedició amb l'Institut Català d'Arqueologia Clàssica, 2009. 175 p. (Corpus International des Timbres Amphoriques; 15) ISBN 978-84-92583-45-4.
- CASAMITJANA, Xavier; COLOMER, Jordi; ROGET, Helena; SÁNCHEZ, Xavier; SERRA, Teresa; SOLER, Marianna. *La física de l'estany de Banyoles*. Barcelona, 2009. 123 p. (Monografies de les Seccions de Ciències; 20) ISBN 978-84-92583-49-2.
- CASAS, Creu; BRUGUÉS, Montserrat; CROS, Rosa M.; SÉRGIO, Cecília; INFANTE, Marta. *Handbook of liverworts and hornworts of the Iberian Peninsula and the Balearic Islands: Illus-*

- trated keys genera and species*. Barcelona, 2009. 177 p. ISBN 978-84-92583-55-3. [Il·lustracions: Anna Barrón; traducció a l'anglès: Elena Ruiz; revisió del text anglès: Alan Roy Perry]
- CASAS I ARCARONS, M. Carme. *Estudi tipològic, ecològic i funcional de les pastures de la plana de Vic*. Ed. a cura de Josep Vigo i Bonada. Barcelona, 2008. 304 p. (Arxius de les Seccions de Ciències; 139) ISBN 978-84-92583-15-7.
- Catàleg de fauna vertebrada de la Garrotxa*. Barcelona: Delegació de la Garrotxa de la Institució Catalana d'Història Natural, 2009. 46 p. ISBN 978-84-612-9927-0.
- Catalunya: Origen, ciutadania i identitat: Actes de la jornada científica celebrada el 13 de desembre de 2006*. Barcelona, 2009. 232 p. (Treballs de la Secció de Filosofia i Ciències Socials; 41) ISBN 978-84-92583-38-6.
- COMPTE, Efrém E. *El costumari del monestir de Sant Cugat del Vallès*. Barcelona, 2009. 433 p. (Memòries de la Secció Històrico-Arqueològica; 82). [Prefaci d'Anscari M. Mundó]
- CONESA I MOR, JOSEP A.; PEDROL I SOLANES, JOAN. *Plantes vasculares del quadrat UTM 31T CG36: Isona: (Estany de Basturs)*. Barcelona: Secció de Ciències Biològiques, 2008. 87 p. (ORCA: Catàlegs Florístics Locals; 17) ISBN 978-84-92583-03-4.
- COROMINAS I PIULATS, MARIA. *Televisió local a Catalunya*. Barcelona, 2009. 25 p. ISBN 978-84-92583-43-0. [Discurs de recepció de Maria Corominas i Piulats com a membre numerària de la Secció de Filosofia i Ciències Socials, llegit el dia 26 de març de 2009. Resposta de Miquel de Moragas i Spà, membre numerari de la Secció de Filosofia i Ciències Socials]
- DURAN, Eulàlia (dir.). *Repertori de manuscrits catalans (1474-1620)*. Vol. 4. Compilació a cura de Maria Toldrà (coord.), Mar Batlle, Carme Camps, Antoni Cobos, Joan Mahiques, Eulàlia Miralles, Enric Querol, Joan Requesens, Glòria Sabaté. Barcelona, 2008. 492 p. (Memòries de la Secció Històrico-Arqueològica; 81) ISBN (obra completa) 978-84-7283-626-6. ISBN (vol. 4) 978-84-92583-05-8.
- ESCALAS, Romà (ed. i recerc.). *El llibre de faristol de Pau Villalonga: Estudi i transcripció*. Transcripció musical de Romà Escalas i Francesc Crespí. Barcelona: Societat Catalana de Musicologia, 2008. 262 p. ISBN 978-84-92583-26-3.
- FELIP FILLAT, ROSA ANNA (ed.). *Fer país, conèixer món: La Cartoteca del Centre Excursionista de Catalunya*. Barcelona: coedició amb el Centre Excursionista de Catalunya, 2008. 168 p. ISBN 978-84-7283-998-4.
- FONT I CASTELL, XAVIER; VIGO I BONADA, JOSEP (comp.). *Atlas corològic de la flora vascular dels Països Catalans: Mapes 3603-3878*. Barcelona, 2008. (ORCA: Atlas Corològic; 15) ISBN (obra completa) 978-84-7283-625-9. ISBN (vol. 15) 978-84-92583-25-6.

- GRAS MARTÍ, Albert. *L'art i la ciència de l'ensenyament per a l'aprenentatge*. Barcelona, 2009. 21 p. ISBN 978-84-92583-54-6. [Discurs de recepció d'Albert Gras Martí com a membre numerari de la Secció de Ciències i Tecnologia, llegit el dia 15 de gener de 2007]
- INSTITUT D'ESTUDIS CATALANS. *Memòria: Curs 2005-2006*. Barcelona, 2008. 593 p.
- *Memòria: Curs 2006-2007*. Barcelona, 2009. 629 p.
- *Memòria: Curs 2007-2008*. Barcelona, 2009. 559 p.
- *Premis Sant Jordi 2009: Corresponents al LXXVIII Cartell de premis i de borses d'estudi*. Barcelona, 2009. 43 p.
- *Premis Sant Jordi 2010: LXXIX Cartell de premis i de borses d'estudi*. Barcelona, 2009. 26 p.
- *Síntesi memòria 2005-2006*. Barcelona, 2008. 45 p.
- *Síntesi memòria 2007-2008*. Barcelona, 2008. 50 p.
- INSTITUT D'ESTUDIS CATALANS. SECCIÓ FILOLÒGICA. *Jornades de la Secció Filològica de l'Institut d'Estudis Catalans a Castelló de la Plana en homenatge a les 'Normes' de Castelló: (14 i 15 de desembre de 2007)*. Barcelona, 2008. 123 p. ISBN 978-84-92583-23-2.
- *Novetats del diccionari: ('Diccionari de la llengua catalana', segona edició)*. Barcelona, 2008. 336 p. (Biblioteca Filològica; 68) ISBN 978-84-92583-02-7.
- *Proposta per a un estàndard oral de la llengua catalana, I: Fonètica*. 3a ed., 5a reimpr. Barcelona, 2009. 24 p. ISBN 84-7283-319-7.
- *Proposta per a un estàndard oral de la llengua catalana, II: Morfologia*. 4a ed., 5a reimpr. Barcelona, 2009. 47 p. ISBN 84-7283-318-0.
- JOFRE I TORROELLA, Joan. *Canvi climàtic i malalties infeccioses*. Barcelona: Secció de Ciències Biològiques, 2008. 24 p. ISBN 978-84-92583-07-2. [Discurs de recepció de Joan Jofre i Torroella com a membre numerari de la Secció de Ciències Biològiques, llegit el dia 17 de novembre de 2008]
- MALLARACH CARRERA, Josep M.; GERMAIN OTZET, Josep ; SABATÉ ROTÉS, Xavier; BASORA ROCA, Xavier. *Protegits, de fet o de dret?: Primera avaluació del sistema d'espais naturals protegits de Catalunya*. Barcelona: Institució Catalana d'Història Natural, 2008. 359 p. (Treballs de la Institució Catalana d'Història Natural; 15) ISBN 978-84-7283-969-4.
- MALLART I GUIMERÀ, Lluís. *El sistema mèdic d'una societat africana: Els evzok del Camerun*. Barcelona: Càtedra UNESCO de Llengües i Educació, 2008. 1.200 p. 2 v. (Biblioteca Càtedra UNESCO; 1) ISBN (obra completa) 978-84-92583-18-8. ISBN (vol. 1) 978-84-92583-19-5. ISBN (vol. 2) 978-84-92583-20-1.

- MARQUET I FERIGLE, Lluís. *Vocabulari de luminotècnia* [en línia]. Barcelona: coedició amb la Fundació PuntCat, 2009. <<http://cit.iec.cat/voclum/default.asp?opcio=1>>.
- MARTÍ I CASTELL, Joan; MESTRES I SERRA, Josep M. (cur.). *El multilingüisme a les universitats en l'espai europeu d'educació superior: (Actes del seminari del CUIMPB-CEL 2007)*. Barcelona: coedició amb el Consorci Universitat Internacional Menéndez Pelayo de Barcelona-Centre Ernest Lluch, 2008. 152 p. (Miscel·lània; 12) ISBN 978-84-92583-09-6.
- MATAMALA RIPOLL, Anna. *Interjeccions i lexicografia: Anàlisi de les interjeccions d'un corpus audiovisual i proposta de representació lexicogràfica*. Barcelona, 2008. 472 p. (Biblioteca Filològica; 62) ISBN 978-84-7283-993-9. [Premi Joan Coromines de Lexicografia i Onomàstica 2005]
- MOLAS I BATLLORI, Joaquim. *Miquel dels Sants Oliver i Tolrà: Semblança biogràfica*. Barcelona, 2009. 11 p. (Semblances Biogràfiques; 50) ISBN 978-84-92583-29-4. [Conferència pronunciada davant el Ple per Joaquim Molas i Batllori el dia 9 de juny de 1997]
- MONÉS I PUJOL-BUSQUETS, Jordi. *El pensament escolar a Catalunya, 1760-1845*. Barcelona: Societat Catalana de Pedagogia, 2009. 119 p. ISBN 978-84-92583-37-9.
- MORAN I OCERINJAUREGUI, Josep. *Característiques del nom propi: Estudi d'interpretació lingüística*. Barcelona, 2009. 95 p. (Treballs de l'Oficina d'Onomàstica; 16) ISBN 978-84-92583-48-5. [Pròleg de Joan Martí i Castell]
- MOSS, AMBLER H. *La situació de Catalunya en el marc de les actuals relacions internacionals*. [Discurs de recepció d'Ambler H. Moss com a membre corresponent de la Secció de Filosofia i Ciències Socials, llegit el dia 18 de juny de 2009. Resposta de Josep M. Casasús i Guri, membre numerari de la Secció de Filosofia i Ciències Socials]
- ORDI I FERNÁNDEZ, Joan. *L'imperatiu del silenci: Sentit del Tractatus de Wittgenstein a la llum de la tesi setena*. Barcelona, 2008. 603 p. (Treballs de la Secció de Filosofia i Ciències Socials; 38) ISBN 978-84-7283-989-2. [Premi Joaquim Carreras i Artau de Filosofia 2006]
- Oriol de Bolòs i Capdevila: Sessió en memòria*. Barcelona, 2009. 59 p. (Semblances Biogràfiques; 49) ISBN 978-84-92583-30-0. [Sala Prat de la Riba 11 de març de 2008]
- Oriol de Bolòs i Capdevila: Sessió en memòria*. 2a ed. Barcelona: coedició amb la Reial Acadèmia de Ciències i Arts de Barcelona, 2009. 59 p. (Semblances Biogràfiques; 49) ISBN 978-84-92583-30-0. [Sala Prat de la Riba 11 de març de 2008]
- Les orquídiades de la Garrotxa*. Barcelona: Delegació de la Garrotxa, 2008. 180 p. (Monografies de Patrimoni Natural; 2) ISBN 978-84-613-0955-9.
- PALOU SANGRÀ, Juli. *L'ensenyament i l'aprenentatge del català com a primera llengua a l'escola: Creences i actuacions dels mestres amb relació a les activitats de llengua oral*

- a l'etapa primària*. Barcelona, 2008. 724 p. (Treballs de la Secció de Filosofia i Ciències Socials; 39) ISBN 978-84-7283-990-8.
- PANAREDA CLOPÉS, Josep M. *L'evolució del paisatge mediterrani de ribera*. Barcelona, 2008. 58 p. ISBN 978-84-92583-04-1. [Discurs llegit en la sessió inaugural del curs 2008-2009]
- Pedagogia, política i transformació social (1900-1917): L'educació en el context de la fundació de l'Institut d'Estudis Catalans*. Barcelona: Societat d'Història de l'Educació dels Països de Llengua Catalana, 2008. 325 p. ISBN 978-84-92583-01-0.
- PITARCH, Vicent (ed.). *L'escola valenciana a Castelló: El Rotgile i 25 anys de la Censal*. Castelló de la Plana: coedició amb l'Escola Censal, 2008. 270 p. ISBN 978-84-612-8580-7. [Amb la col·laboració de la Conselleria de Cultura i Esport, l'Ajuntament de Castelló i la Diputació de Castelló]
- PITARCH, VICENT; CERDÀ, VICENT (ed.). *L'Institut d'Estudis Catalans. Socarrat Major 2008*. Vila-real: coedició amb l'Associació Cultural Socarrats, 2008. 54 p.
- PUIG I OLIVER, Jaume de. *Ambigüitats i paradoxes sibiudianes*. Barcelona, 2009. 30 p. ISBN 978-84-92583-46-1. [Discurs de recepció com a membre numerari de la Secció de Filosofia i Ciències Socials, llegit el dia 15 d'abril de 2009. Resposta de Pere Lluís Font, membre emèrit de la Secció de Filosofia i Ciències Socials]
- *Ambigüitats i paradoxes sibiudianes*. 1a reimpr. Barcelona, 2009. 30 p. ISBN 978-84-92583-46-1. [Discurs de recepció com a membre numerari de la Secció de Filosofia i Ciències Socials, llegit el dia 15 d'abril de 2009. Resposta de Pere Lluís Font, membre emèrit de la Secció de Filosofia i Ciències Socials]
- PUIGVENTÓS LÓPEZ, Eduard. *Complot contra Companys: L'afer Rebertés i la trama catalanista per aconseguir la Generalitat durant la Guerra Civil*. Barcelona: Societat Catalana d'Estudis Històrics, 2008. 138 p. (D'Ahir per Avui; 4) ISBN 978-84-92583-13-3.
- PUJADES I BATALLER, Ramon J. *La carta de Gabriel de Vallseca de 1439: Estudi i edició*. Barcelona: coedició amb Luminartis, Govern de les Illes Balears i Biblioteca de Catalunya, 2009. 358 p. ISBN 978-84-612-3680-0.
- REMOLÀ, Josep Anton (coord.). *El territori de Tarraco: vil·les romanes del Camp de Tarragona: Actes del Seminari organitzat pel Museu Nacional Arqueològic de Tarragona, la Societat Catalana d'Estudis Clàssics i l'Institut Català d'Arqueologia Clàssica, amb la col·laboració de la Facultat de Lletres de la Universitat Rovira i Virgili: Tarragona, 14, 15 i 16 de febrer de 2006*. Tarragona: Societat Catalana d'Estudis Clàssics en coedició amb el Museu Nacional Arqueològic de Tarragona i l'Institut Català d'Arqueologia Clàssica, 2008. 204 p. (Fòrum; 13) ISBN 978-84-936067-1-8.

- RIBA I ARDERIU, Oriol; COLOMBO I PIÑOL, Ferran. *Barcelona: la Ciutat Vella i el Poblenou: Assaig de geologia urbana*. Barcelona: coedició amb la Reial Acadèmia de Ciències i Arts de Barcelona, 2009. 278 p. ISBN 978-84-92583-39-3.
- RIPOLL ROIG, M. Eugènia. *La Seca o Casa de la Moneda de Barcelona: Dels precedents al segle XX*. Barcelona: Societat Catalana d'Estudis Numismàtics, 2008. 169 p. (Complements d'Acta Numismàtica; 9) ISBN 978-84-92583-16-4.
- ROSSELLÓ I VERGER, Vicenç M. *Cartografia històrica dels Països Catalans*. València: coedició amb la Universitat de València, 2008. 402 p. ISBN 978-84-7283-995-3.
- RUBIÓ I LLUCH, Antoni. *Epistolari grec*. Vol. 2: *Anys 1889-1900*. Correspondència recollida i anotada per Eusebi Ayensa i Prat. Ed. a cura de Josep Massot i Muntaner. Barcelona, 2008. 501 p. (Memòries de la Secció Històrico-Arqueològica; 77) ISBN (obra completa) 978-84-7283-992-2. ISBN (vol. 2) 978-84-7283-994-6.
- SERRANO DAURA, Josep (coord.). *L'Estatut del 2006. El dret i els drets de Catalunya a la cruïlla del segle XX: Barcelona, abril-maig de 2007*. Barcelona: Societat Catalana d'Estudis Jurídics, 2008. 142 p. ISBN 978-84-92583-08-9.
- SOLANS I HUGUET, Joan Antoni. *Planejament urbanístic i canvi social*. Barcelona, 2009. 23 p. ISBN 978-84-92583-33-1. [Discurs de recepció de Joan Antoni Solans i Huguet com a membre numerari de la Secció de Ciències i Tecnologia, llegit el dia 18 de desembre de 2006]
- SOLDEVILA, Ferran. *Les quatre grans cròniques*. Vol. 1: *Llibre dels feits del rei en Jaume*. 1a reimpr. Revisió filològica de Jordi Bruguera; revisió històrica de M. Teresa Ferrer i Mallol. Ed. a cura de Josep Massot i Muntaner. Barcelona, 2008. 388 p. (Memòries de la Secció Històrico-Arqueològica; 73) ISBN (obra completa) 978-84-7283-917-7. ISBN (vol. 1) 978-84-7283-901-4.
- *Les quatre grans cròniques*. Vol. 2: *Crònica de Bernat Desclot*. Revisió filològica de Bruguera; revisió històrica de M. Teresa Ferrer i Mallol. Ed. a cura de Josep Massot i Muntaner. Barcelona, 2008. 388 p. (Memòries de la Secció Històrico-Arqueològica; 80) ISBN (obra completa) 978-84-7283-917-7. ISBN (vol. 2) 978-84-92583-00-3.
- SOLÉ, Carlota (dir.); ALARCÓN, Amado (coord.). *Capitals lingüístics i empreses: Racionalitat de l'extensió social de l'ús del català davant dels nous reptes d'organització social*. Barcelona, 2008. 321 p. (Treballs de la Secció de Filosofia i Ciències Socials; 40) ISBN 978-84-7283-991-5. [Amb la col·laboració d'Albert Terrones, Luis Garzón i Paola Martínez]
- VENY, Joan. *Petit atlas lingüístic del domini català*. Vol. I. 1a reimpr. Barcelona, 2008. 182 p. ISBN (obra completa) 978-84-7283-942-7. ISBN (vol. 1) 978-84-7283-943-4.
- VENY, Joan; PONS I GRIERA, Lúdia. *Atlas lingüístic del domini català*. Vol. 4: 9. *El camp i els*

- cultius*. Barcelona, 2008. 429 p. ISBN (obra completa) 978-84-7283-720-1. ISBN (vol. 4) 978-84-92583-44-7.
- VIGO I BONADA, Josep. *L'alta muntanya catalana: Flora i vegetació*. 2a ed. Barcelona: coedició amb el Centre Excursionista de Catalunya, 2008. 443 p. ISBN 978-84-92583-24-9.
- *L'alta muntanya catalana: Flora i vegetació*. 2a ed., 1a reimpr. Barcelona: coedició amb el Centre Excursionista de Catalunya, 2008. 443 p. ISBN 978-84-92583-24-9.
- VILA MORENO, F. Xavier (dir.); GOMÀRIZ I AURÓ, Eva (col·l.). *Estudis de demolingüística: Actes de la Primera Jornada de Demolingüística de la Xarxa CRUSCAT*. Barcelona, 2009. 87 p. (Xarxa CRUSCAT; 5) ISBN 978-84-92583-32-4.
- VILLARONGA, Leandre. *Obra numismàtica esparsa*. Vol. 1: *Tresors*. Barcelona: Societat Catalana d'Estudis Numismàtics, 2008. 449 p. (Col·lecció Tria de Reedicions; 2) ISBN (obra completa) 978-84-92583-17-1. ISBN (vol. 1) 978-84-92583-21-8.

Obres vinculades a l'Institut d'Estudis Catalans

- ALEGRET I SANROMÀ, Salvador (text); BAYÉS, Pilarín (il·l.). *Petita història de l'Institut d'Estudis Catalans*. 2a ed. Barcelona: Mediterrània, 2008. 24 p. (Petites Històries; 224) ISBN 978-84-8334-935-9.
- BOX, George E. P.; HUNTER, J. Stuart; HUNTER, William G. *Estadística per a científics i tècnics: Disseny d'experiments i innovació*. Traducció de la segona edició nord-americana. Ed. a cura de Manuel Martí-Recober i Joaquim Casal. Barcelona: Reverté, 2009. 639 p. ISBN 978-84-291-5170-1.
- CASACUBERTA, Margarida; FELIU, Francesc; FERRER, Joan; IGLÉSIAS, Narcís; RAFANELL, August. *La llengua de 1907*. Girona: coedició amb la Universitat de Girona i CCG Edicions, 2008. 128 p. (Veus del Temps; 5) ISBN 978-96766-89-1. [Pròleg de Josep M. Nadal]
- FABRA, Pompeu. *Obres completes de Pompeu Fabra*. Vol. 4: *Obra ortogràfica. Manuals divulgatius (1925-1926)*. Ed. a cura de Mila Sagarra i d'Albert Rico. Barcelona: Proa: Edicions 62: Edicions 3i4: Moll, 2008. 934 p. ISBN (obra completa) 978-84-8437-798-6. ISBN (vol. 4) 978-84-8437-449-2. [Directors de l'obra: Jordi Mir i Joan Solà]
- INSTITUT D'ESTUDIS CATALANS. *Diccionari de la llengua catalana*. Barcelona: coedició amb Enciclopèdia Catalana, SAU i Edicions 62, 2009. 1.762 p. [Edició en rústica]
- Maria Àngels Anglada: Dones il·lustres de les comarques gironines, 1*. Barcelona: Vitel·la, 2009. 28 p. ISBN 978-84-936250-5-4.

- MONSERRAT MOLAS, Josep; ROVIRÓ ALEMANY, Ignasi (cur.). *La memòria*. Barcelona: Societat Catalana de Filosofia, 2008. 175 p. (Col·loquis de Vic; 12) ISBN 978-84-7283-999-1. [Edició promoguda gràcies a l'Ajuntament de Vic]
- POIRAMA, Wilson; QUIROZ, Lina; CHIRIPUA, Belarmino; CAPENA, Yolanda. *Net'aa chonaaraweda nepiripata p'edaa. Tradición oral del pueblo épera*. Ed. a cura de Jorge Gómez Rendón. Quito: Càtedra UNESCO de Llengües i Educació, en coedició amb l'Organización de la Nacionalidad Épera del Ecuador, 2009. 178 p. ISBN 978-84-7283-996-0.
- RODORÉDA, Mercè. *Primeres novel·les*. Vol. 1: *Sóc una dona honrada? Del que hom no pot fugir*. 1a reimpr. Ed. a cura de Roser Porta. Barcelona: Fundació Mercè Rodoreda, 2008. 165 p. (Arxiu Mercè Rodoreda; 3) ISBN 84-923211-5-6.
- *Primeres novel·les*. Vol. 2: *Un dia de la vida d'un home. Crim*. 1a reimpr. Ed. a cura de Roser Porta. Barcelona: Fundació Mercè Rodoreda, 2008. 298 p. (Arxiu Mercè Rodoreda; 4) ISBN 84-923211-2-1.

Publicacions periòdiques

- ACS / *Associació Catalana de Sociologia*, núm. 95 (octubre 2008).
- ACS / *Associació Catalana de Sociologia*, núm. 96 (desembre 2008).
- ACS / *Associació Catalana de Sociologia*, núm. 97 (febrer 2009).
- ACS / *Associació Catalana de Sociologia*, núm. 98 (abril 2009).
- ACS / *Associació Catalana de Sociologia*, núm. 99 (juny 2009).
- Acta Numismàtica*, núm. 38 (2008).
- Actes d'Història de la Ciència i de la Tècnica*, vol. 1, núm. 1 (2008).
- Actes d'Història de la Ciència i de la Tècnica*, vol. 1, núm. 2 (2008).
- Anuari de la Societat Catalana de Filosofia*, núm. 18 (2007).
- Anuari de la Societat Catalana de Filosofia*, núm. 19 (2008).
- Arxiu de Textos Catalans Antics*, núm. 27 (2008).
- Butlletí de la Societat Catalana de Matemàtiques*, vol. 23, núm. 1 (2008).
- Butlletí de la Societat Catalana de Matemàtiques*, vol. 23, núm. 2 (2008).
- Catalan Historical Review*, vol. 1 (2008).
- Catalan Historical Review*, vol. 1 (2008) (1a reimpr.).
- Contributions to Science*, vol. 4, núm. 1 (2008).
- Educació i Història: Revista d'Història de l'Educació*, núm. 11 (gener-juny 2008).
- Educació i Història: Revista d'Història de l'Educació*, núm. 12 (juliol-desembre 2008).
- Educació i Història: Revista d'Història de l'Educació*, núm. 13 (gener-juny 2009).

- Educació Química*, núm. 2 (2009).
- Educació Química*, núm. 3 (2009).
- Estudis Romànics*, núm. 31 (2009).
- Ictineu: Butlletí de la Societat Catalana d'Història de la Ciència i de la Tècnica*, núm. 28 (tardor 2008).
- Ítaca: Quaderns Catalans de Cultura Clàssica*, núm. 23 (2007).
- Lambard: Estudis d'Art Medieval*, núm. 20 (2007-2008).
- Miscel·lània Litúrgica Catalana*, núm. 16 (2008).
- Miscel·lània Litúrgica Catalana*, núm. 17 (2009).
- Notícies de la Institució: Circular de la Institució Catalana d'Història Natural*, núm. 79 (setembre-octubre 2008).
- Notícies de la Institució: Circular de la Institució Catalana d'Història Natural*, núm. 80 (novembre-desembre 2008).
- Notícies de la Institució: Circular de la Institució Catalana d'Història Natural*, núm. 81 (gener-febrer 2009).
- Notícies de la Institució: Circular de la Institució Catalana d'Història Natural*, núm. 82 (març-abril 2009).
- Notícies de la Institució: Circular de la Institució Catalana d'Història Natural*, núm. 83 (maig-juny 2009).
- Notícies de la Institució: Circular de la Institució Catalana d'Història Natural*, núm. 84 (juliol-agost 2009).
- Omnis Cellula*, núm. 18 (octubre 2008).
- Omnis Cellula*, núm. 19 (desembre 2008).
- Omnis Cellula*, núm. 20 (març 2009).
- Omnis Cellula*, núm. 21 (juny 2009).
- Periodística*, núm. 11 (2008).
- Recursos de Física* [en línia], núm. 1 (primavera 2008). <<http://www.rrfisica.cat>>.
- Recursos de Física* [en línia], núm. 2 (tardor 2008). <<http://www.rrfisica.cat>>.
- Recursos de Física* [en línia], núm. 3 (primavera 2009). <<http://www.rrfisica.cat>>.
- Revista Catalana de Dret Privat*, núm. 9 (2008).
- Revista Catalana de Pedagogia*, núm. 6 (2007-2008).
- Revista de Dret Històric Català*, núm. 7 (2007).
- Revista de Física*, vol. 4, núm. 5 (2n semestre 2008).
- Revista de Tecnologia*, núm. 3 (1r semestre 2009).
- SCM/Notícies*, núm. 26 (desembre 2008).
- Sessions Conjunctes d'Entomologia*, núm. 13-14 (2008).

TECA: Tecnologia i Ciència dels Aliments, núm. 12 (maig 2008).
TECA: Tecnologia i Ciència dels Aliments, núm. 13 (desembre 2008).
Treballs de Comunicació, núm. 24 (juny 2008).
Treballs de la Societat Catalana de Biologia, vol. 57 (2006).
Treballs de la Societat Catalana de Biologia, vol. 58 (2007).
Treballs de la Societat Catalana de Biologia, vol. 59 (2008).
Treballs de la Societat Catalana de Biologia, vol. 60 (2009).
Treballs de la Societat Catalana de Geografia, núm. 64 (2008).
Treballs de la Societat Catalana de Geografia, núm. 65 (2008).

Resum de títols editats (2002-2008)

<i>Tipologia de les publicacions / any</i>	2002	2003	2004	2005	2006	2007	2008
Revistes	30	29	32	32	0	45	28
Opuscles	16	14	20	31	36	16	18
Monografies	37	40	42	41	45	48	50
Coedicions	5	9	7	14	12	21	19
Altres formats	0	0	1	2	2	3	7
Total de títols publicats	88	92	102	120	125	133	122

Donacions de publicacions

Es relacionen a continuació totes les institucions i les universitats que han rebut el fons editorial disponible de l'IEC i la seva actualització anual:

Abadia de Montserrat: Biblioteca

Ajuntament d'Alcoi: Gabinet Municipal de Normalització Lingüística

Ajuntament d'Almassora: Biblioteca

Ajuntament d'Oliva: Biblioteca

Ajuntament de Gandia: Regidoria de Cultura

Ajuntament de Petrer: Regidoria de Normalització Lingüística

Ajuntament de Sant Joan les Fonts: Regidoria de Promoció Municipal

Ajuntament de Vila-real: Servei de Normalització Lingüística
Albert-Ludwigs-Universität Freiburg: Romanisches Seminar
Arxiu de la Corona d'Aragó: Biblioteca Auxiliar, Barcelona
Arxiu del Regne de Mallorca, Palma
Arxiu Diocesà de Girona
Arxiu Històric Comarcal de Manresa: Biblioteca
Arxiu Històric Comarcal de Solsona: Direcció
Arxiu Històric de la Ciutat: Hemeroteca, Barcelona
Arxiu Històric de la Ciutat: Biblioteca, Barcelona
Arxiu Municipal de Gandia: Biblioteca
Arxiu Municipal de Girona: Servei de Gestió Documental, Arxius i Publicacions
Arxiu Nacional de Catalunya: Biblioteca Auxiliar, Barcelona
Associació Catalana d'Hondures: Biblioteca
Associació Cultural Alambor: Biblioteca, Benicarló
Associació Cultural Centelles i Riu Sec d'Oliva: Biblioteca
Ateneu Barcelonès: Biblioteca
Biblioteca Can Sumarro de l'Hospitalet de Llobregat
Biblioteca de Catalunya: Hemeroteca
Biblioteca de Catalunya: Servei d'Adquisicions
Biblioteca di Monserrato, Roma (Itàlia)
Biblioteca Diocesana de Mallorca
Biblioteca Municipal Central, València
Biblioteca Popular Caixa Laietana
Biblioteca Popular de Tortosa
Biblioteca Pública de Girona
Biblioteca Pública de Lleida
Biblioteca Pública de Tarragona
Biblioteca Pública de València
Capítol de Girona: Arxiu Biblioteca
Casa Balear
Casal Jaume I d'Alacant: Biblioteca
Casal Jaume I d'Ontinyent
Casal Jaume I de la Ribera Baixa: Biblioteca
Centre Cultural de Gandia: Institució Alfons el Vell
Centre d'Història Contemporània de Catalunya: Palau de Mar, Barcelona
Centre de Documentació i d'Animació de la Cultura Catalana, Perpinyà

Centre de Lectura de Reus: Biblioteca
Centre de Recerca i Documentació Eduard Toda, l'Alguer (Itàlia)
Centre Excursionista de Catalunya: Biblioteca, Barcelona
El Colegio de Jalisco: Biblioteca, Jalisco (Mèxic)
Collegi Oficial de Metges de Barcelona: Biblioteca, Barcelona
Consell Superior d'Investigacions Científiques: Biblioteca, Barcelona
Conselleria de Cultura i Educació: Direcció General de Centres Docents, Barcelona
Embajada de España: Biblioteca de Zagreb
Escuela Española de Historia: Biblioteca, Roma (Itàlia)
Euskaltzaindia
Eusko Ikaskuntza: Sociedad de Estudios Vascos
Facultat de Teologia de Catalunya: Secretariat de Publicacions
Filozofska Fakulteta: Romanki Jeziki, Ljubljana (Eslovènia)
Freie Universität Berlin: Romanische Philologie (Alemanya)
Fundació Caixa Laietana: Biblioteca, Mataró
Fundació Carles Salvador, Benassal
Generalitat de Catalunya: Departament de Cultura
Generalitat de Catalunya: Direcció General de Patrimoni Cultural
Generalitat de Catalunya: Direcció General de Política Lingüística
Generalitat Valenciana: Conselleria de Cultura i Educació
Govern d'Andorra: Ministeri d'Afers Socials i Cultura
Indiana University Library: Fundació Roca-Pons
Institució Milà i Fontanals: Consell Superior d'Investigacions Científiques, Barcelona
Institut Botànic: Ajuntament de Barcelona
Institut d'Estudis Eivissencs: Biblioteca, Eivissa
Institut d'Estudis Penedesencs: Biblioteca, Vilanova i la Geltrú
Institut Menorquí d'Estudis: Biblioteca
Instituto de La Habana: Instituto de Literatura y Lingüística
Monestir de Poblet: Biblioteca/Intercanvi
Museu Comarcal del Montsià
Museu d'Arqueologia de Catalunya: Direcció Territorial, Girona
Museu d'Història de Catalunya: Palau de Mar
Museu de Ciències Naturals de la Ciutadella, Barcelona
Museu de Vilafranca: Servei de Documentació
Museu Nacional d'Art de Catalunya: Biblioteca General d'Història de l'Art
Obra Cultural de l'Alguer

Òmnium Cultural: Biblioteca, Barcelona
 Parlament de Catalunya: Biblioteca
 Protectora Menorquina: Biblioteca
 Reial Acadèmia de Belles Arts de Sant Jordi: Biblioteca, Barcelona
 Reial Acadèmia de Ciències i Arts de Barcelona: Biblioteca
 Rheinland Pfalz: Pflaelzische Landesbibliothek, Speyer (Alemanya)
 Societat Andorrana de Ciències. Centre Cultural La Llacuna
 TERMCAT: Centre de Documentació, Barcelona
 The Hispanic Society of America: Library, Nova York (Estats Units)
 Universidad de Zaragoza
 Università di Venezia, Ca Foscari (Itàlia)
 Università degli Studi di Cagliari: Facoltà di Lettere e Magistero, Càller, l'Alguer (Itàlia)
 Universitat Autònoma de Barcelona: Facultat d'Humanitats, Biblioteca
 Universitat Autònoma de Barcelona: Facultat de Ciències, Biblioteca
 Universitat d'Alacant: Institut Interuniversitari de Filologia Valenciana
 Universitat d'Alacant: Servei d'Informació Bibliogràfica i Documental
 Universitat de Barcelona: Biblioteca
 Universitat de Girona: Biblioteca, Servei d'Adquisicions
 Universitat de les Illes Balears: Departament de Filologia Catalana i Lingüística General
 Universitat de les Illes Balears: Servei de Biblioteca i Documentació
 Universitat de Lleida: Biblioteca
 Universitat de Lleida: Servei de Biblioteca i Documentació, Biblioteca de l'Escola Tècnica Superior d'Enginyeria Agrícola
 Universitat de Lleida: Servei de Biblioteca i Documentació (UTC)
 Universitat de Perpinyà: Centre de Recerques i d'Estudis Catalans
 Universitat de València: Institut Interuniversitari de Filologia Valenciana
 Universitat de València: Vicerektorat de Política Científica
 Universitat de Vic: Biblioteca
 Universität Frankfurt am Main: Institut für Romanische Sprachen und Literaturen
 Universität Heidelberg: Romanisches Seminar
 Universitat Jaume I: Biblioteca
 Universitat Jaume I: Centre de Documentació
 Universität Jena-Friedrich-Schiller: Institut für Romanistik
 Universitat Oberta de Catalunya: Biblioteca
 Universitat Politècnica de Catalunya: Biblioteca
 Universitat Politècnica de Catalunya: Escola Tècnica Superior d'Estudis Agrícoles

Universitat Pompeu Fabra: Biblioteca-Adquisicions
Universitat Pompeu Fabra: Institut Universitari de Lingüística Aplicada
Universitat Rovira i Virgili: Biblioteca
Université de Liège: Centre d'Information et de Conservation des Bibliothèques
Université de Paris IV (Paris-Sorbonne): Centre d'Études Catalanes
Université de Paris VIII - Vincennes à Saint-Denis: UFRS Langues Sociétés Cultures Es-
trangères
Université de Paris VIII - Vincennes à Saint-Denis: Département d'Études Hispaniques
Université Paul Valéry: Département du Catalan

Intercanvi de publicacions

L'Institut d'Estudis Catalans manté intercanvis amb unes cent setanta institucions científiques i acadèmies nacionals i internacionals; a banda d'aquestes institucions, també es gestionen els intercanvis de les societats filials.

A continuació detallem la relació de les revistes i col·leccions que són objecte d'intercanvi i el nombre d'institucions receptores (entre parèntesis).

Acta Numismàtica (38)*
Actes de les Trobades d'Història de la Ciència i de la Tècnica (2)*
Anuari de la Societat Catalana d'Economia (6)*
Anuari de la Societat Catalana de Filosofia (45)*
Arxiu de Textos Catalans Antics (41)
«Arxius de les Seccions de Ciències» (39)
«Biblioteca de Dialectologia i Sociolingüística» (23)
«Biblioteca Filològica» (52)
Butlletí de la Institució Catalana d'Història Natural (246)**
Butlletí de la Societat Catalana d'Estudis Històrics (2)*
Butlletí de la Societat Catalana de Filosofia (1)
Butlletí de la Societat Catalana de Matemàtiques (3)*
Butlletí de la Societat Catalana de Musicologia (31)*
Cartografia de briòfits (9)
Cinematògraf (10)*
«Corpus Vitrearum Medii Aevi» (7)
Estudis Romànics (63)

- Gazeta* (8)*
Ítaca: Quaderns Catalans de Cultura Clàssica (32)*
Lambard: Estudis d'Art Medieval (10)*
Llengua & Literatura (22)*
 «Memòries de la Secció Històrico-Arqueològica» (55)
 «Monografies de la Secció Històrico-Arqueològica» (41)
 «Monografies de les Seccions de Ciències» (19)
 «Organització per a la Cartografia de les Plantes Vasculares als Països Catalans» (158)***
Periodística (15)*
Quaderns Agraris (5)*
 «Repertoris de la Secció Filològica» (10)
Revista Catalana de Musicologia (34)*
Revista Catalana de Sociologia (16)*
Revista de Física (10)*
Tamid (5)*
Treballs de Comunicació (17)*
Treballs de la Institució Catalana d'Història Natural (246)**
 «Treballs de la Secció de Filosofia i Ciències Socials» (26)
Treballs de la Societat Catalana de Geografia (253)*

* Publicacions periòdiques de societats filials. Aquests intercanvis estan gestionats pel Servei Editorial de l'Institut d'Estudis Catalans i són lliurats a les societats filials.

** Intercanvis gestionats per la Universitat de Girona (segons conveni).

*** Intercanvis gestionats pel Servei Editorial de l'Institut d'Estudis Catalans i lliurats al Programa de Recerca.

Relació d'institucions científiques i acadèmies a les quals l'IEC lliura regularment publicacions en concepte d'intercanvi

Àmbit català

- Andorra
- Societat Andorrana de Ciències
- Catalunya
 - Barcelona:
 - Arxiu Històric de la Ciutat

- Col·legi de Periodistes de Catalunya
- Diputació de Barcelona. Servei de Patrimoni Arquitectònic
- Diputació de Barcelona. Servei de Patrimoni Artístic
- Fundació Privada Hospital de la Santa Creu
- Generalitat de Catalunya. Departament de Medi Ambient i Habitatge
- Generalitat de Catalunya. Servei d'Arqueologia
- Institut Amatller d'Art Hispànic
- Institut Químic de Sarrià
- Museu de Ciències Naturals
- Museu de Geologia
- Reial Acadèmia de Belles Arts de Sant Jordi
- Reial Acadèmia de les Bones Lletres
- Reial Societat Arqueològica Tarraconense
- Universitat de Barcelona. Associació Hispànica de Literatura Medieval (AHLM)
- Universitat Ramon Llull. *Comprendre: Revista Catalana de Filosofia*
- Bellaterra: Universitat Autònoma de Barcelona. Secció d'Intercanvi
- Castelló d'Empúries: Centre d'Estudis Trobadorescos
- Cerdanyola: Col·lectiu de Recerques Arqueològiques de Cerdanyola
- Empúries: Museu d'Arqueologia de Catalunya
- Girona: Diputació de Girona. Unitat de Publicacions
- Universitat de Girona. Adquisicions/Intercanvis
- Martorell: Museu Municipal Vicenç Ros
- Montblanc: Centre d'Història Natural de la Conca de Barberà
- Poblet: Monestir de Poblet
- Sabadell: Fundació Bosch i Cardellach
- Sitges: Grup d'Estudis Sitgetans
- Tarragona: Museu Nacional Arqueològic
- Valls: Institut d'Estudis Vallencs
- Viladecans: Ajuntament de Viladecans
- Illes Balears
- Eivissa: Institut d'Estudis Eivissencs
- Palma: Institut d'Estudis Baleàrics
- País Valencià
- Alacant: Universitat d'Alacant. *Sharq Al-Andalus. Estudios Árabes*
- Universitat d'Alacant. Secretariat de Normalització Lingüística
- Alzira: Ajuntament. Arxiu Municipal

Cocentaina: Centre d'Estudis Contestans. *Alberri*
 Ontinyent: Ajuntament. Servei de Publicacions
 Torrent: Facultat de Teologia de Sant Vicent Ferrer
 València: Arquebisbat. Arxiu de Religiositat Popular de València
 — Generalitat Valenciana. Conselleria de Medi Ambient
 — Reial Acadèmia de Belles Arts de Sant Carles
 — Revista *Mètode*

Àmbit espanyol

- Aragó
 - Oscà: Fundación Joaquín Costa
 - Saragossa: Universidad de Zaragoza. Revista *Geographica*
 - Universidad de Zaragoza. Revista *Tropelias*
- Andalusia
 - Sevilla: Junta de Andalucía. Consejería de Cultura
- Castella i Lleó
 - Segòvia: Fundación Centro Nacional del Vidrio
 - Valladolid: Universidad de Valladolid. Facultad de Filosofía y Letras
- Galícia
 - La Corunya: Real Academia Galega
 - Ourense: Associação Galega da Língua (AGAL)
 - Santiago de Compostella: Instituto da Língua Galega
 - Universidade de Santiago de Compostela
 - Xunta de Galicia. Consellería de Cultura
- La Rioja
 - Logronyo: Universidad de La Rioja. Hemeroteca
- Madrid
 - Madrid: *Analecta Calasanciana*
 - CSIC. Biblioteca de Historia. Centro de Humanidades
 - CSIC. Centro Nacional de la Información
 - CSIC. Instituto de Filología. Intercambio de Publicaciones
 - CSIC. Real Jardín Botánico
 - CSIC-ISOC. Instituto de Información y Documentación en CS Humanidades
 - Casa de Velázquez. Biblioteca
 - Misioneros de los SS. Corazones
 - Museo Nacional de Antropología

- Universidad Nacional de Educación a Distancia (UNED)
- Universidad Complutense. Servicio de Intercambio
- Universidad de Alcalá de Henares. Servicio de Intercambio
- País Basc
 - Bilbao: Euskaltzaindia. Azcue Biblioteka
 - Universidad del País Vasco. Facultad de Ciencias

Resta del món

- Argentina
 - Buenos Aires: Museo Argentino de Ciencias Naturales Bernardino Rivadavia
 - La Plata: Universidad Nacional de La Plata
 - Mendoza: Universidad Nacional de Cuyo. Facultad de Filosofía y Letras
- Àustria
 - Salzburg: Universität
 - Viena: ZoologischBotanische Gesellschaft in Österreich
- Bèlgica
 - Brusselles: Académie Royale de Belgique
 - Lieja: Université
 - Lovaina: *Recherches de Théologie Ancienne et Médiévale*
 - Lovaina: Université
 - Lovaina: Université. Collège Erasme
- Brasil
 - São Paulo: Escola de Comunicações e Artes. Biblioteca Maria Luisa Monteiro da Cunha
 - São Paulo: Universidade de São Paulo. Museo Zoológico
- Canadà
 - Toronto: Casal dels Països Catalans
- Colòmbia
 - Bogotà: Universidad Nacional de Colombia
- Dinamarca
 - Copenhaguen: Kongelige Danske Videnskabernes Selskab
- Estats Units d'Amèrica
 - Ames (Iowa): Iowa State University
 - Ann Arbor (Michigan): University of Michigan. Library
 - Berkeley (Califòrnia): University of California
 - Boston (Massachusetts): Museum of Fine Arts. Library Exchanges

- Chicago (Illinois): University of Chicago Press
- Lawrence (Kansas): University of Kansas. Libraries
- Madison (Wisconsin): Wisconsin Academy of Sciences, Arts and Letters
- New Haven (Connecticut): Yale University Library
- Nova York: American Academy and Institute of Arts and Letters
 - The Hispanic Society of America
- Richmond (Virgínia): American Mathematical Society
- Tallahassee (Florida): Florida State University
- Urbana (Illinois): University of Illinois. Library
- Washington: Smithsonian Institution Libraries. National Museum
 - The Library of Congress. Hispanic Acquisition Program
- Estònia
 - Tallinn: Academy of Sciences
- Finlàndia
 - Hèlsinki: Societas Scientarum Fennica
 - Société Néophilologique. Modern Language Society
- França
 - Aix-en-Provence: Académie d'Aix. Musée Arbaud
 - Besançon: Université
 - París: Bibliothèque Nationale. Service des Échanges Internationaux
 - École Normale Supérieure. Service des Échanges
 - Institut de France. Académie des Inscriptions et Belles-Lettres
 - Musées Nationaux au Louvre. Bibliothèque et Archives
 - Tolosa de Llenguadoc: revista *Nouvelle Revue d'Onomastique*
 - Bibliothèque d'Études Méridionales
 - Bibliothèque Universitaire Centrale
- Geòrgia
 - Tbilisi: University, I. Vekua
- Gran Bretanya
 - Liverpool: University. *Bulletin of Hispanic Studies*
 - Londres: British Museum (Natural History)
 - Joint Library of the Hellenic and Roman Societies
- Grècia
 - Atenes: Académie d'Athènes
 - American School of Classical Studies. Blegen Library
- Índia

- Bengaluru: Indian Academy of Sciences
 Calcuta: The Asiatic Society
- Itàlia
- Catània: Societ  di Storia Patria per la Sicilia Orientale
 Ciutat del Vatic : Biblioteca Apostolica Vaticana
 Ferrara: Universit  degli Studi di Ferrara
 Flor ncia: Accademia della Crusca
- Accademia Toscana di Scienze e Lettere La Colombaria
- G nova: Museo Civico di Storia Naturale Giacomo Doria
 M ntua: Accademia Nazionale Virgiliana
 Mil : Universit  degli Studi-Ufficio Scambi
 N pols: Centre Jean B rard.  cole Franaise de Rome
- Istituto Universitario Orientale
 — Universit  degli Studi di Napoli Federico II
 — Universit  degli Studi. Facolt  di Scienze Agrarie
- P dua: Universit  degli Studi
- Roma: *Cultura Neolatina*
- Accademia Nazionale dei Lincei
 — Accademia Nazionale delle Scienze detta dei XL
 — The British School at Rome Library
- Tor : Universit  degli Studi
 Trieste: Universit  degli Studi
- Jap 
- Chiyoda-Kutokio: Soci t  Franco-Japonaise des Sciences Pures et Appliqu es
 Gofuku Toyama: University. Faculty of Sciences
 T quio: Terra Scientific Publishing Company
- Jord nia
- Amman: Islamic Academy of Sciences
- Let nia
- Riga: Latvian Academica Library
- Marroc
- Agadir: Universidad Ibnou Zohrn. Facultad de Letras y Ciencias Humanas
- M xic
- M xic: El Colegio Nacional
- Instituto de Investigaciones Est ticas, UNAM. Biblioteca Justino Fern ndez
- Pa sos Baixos

- Amsterdam: Library KNAW. Exchange Department
- Leiden: National Natuurhistorisch Museum
- Perú
 - Lima: Sociedad Química del Perú
- Portugal
 - Barcarena: Câmara Municipal de Oeiras. Centro de Estudos Arqueológicos
 - Coimbra: Universidade de Coimbra. Instituto de Arqueologia
 - Lisboa: Academia Portuguesa da História
 - Instituto Português de Arqueologia
 - Oeiras: Câmara Municipal de Oeiras
 - Porto: Universidade Portuguesa. Departamento de Publicações
- República Federal d'Alemanya
 - Frankfurt: Senckenbergische Naturforschende Gesellschaft
 - Universität Frankfurt am Main. Biblioteca Catalana
 - Göttingen: Akademie der Wissenschaften zu Göttingen
 - Magúncia: Akademie der Wissenschaften und der Literatur zu Mainz
 - Munic: Bayerische Akademie der Wissenschaften
 - Fachinformationszentrum Karlsruhe. Berlin. Zentralblatt für Mathematik
 - Saarbrücken: Universität des Saarlandes. Zeitschrift für Romanische Philologie
- Romania
 - Bucarest: Academia Romana
- Rússia
 - Moscou: Academy of Sciences
 - Sant Petersburg: Russian Academy of Sciences Library
- Sèrbia
 - Belgrad: Académie Serbe des Sciences et des Arts
- Suècia
 - Göteborg: Göteborgs Universitet. Iberoamerikanska Institutet
- Suïssa
 - Basilea: Universität Basel. Romanisches Seminar
 - Neuchâtel: *Glossaire des Patois de la Suisse Romande*
 - Université de Neuchâtel. Bibliothèque Centrale
 - Zuric: Zentralbibliothek Zürich. Tausch- und Geschenkstelle
- Turquia
 - Ankara: Kültür Bakanlığı. Anıtlar ve Müzeler Genel Müdürlüğü
- Veneçuela

Maracaibo: Universidad Nacional de Zulia. Facultad de Ingeniería

(Nota: aquesta relació només inclou les institucions que pertanyen a l'intercanvi establert amb les col·leccions i publicacions periòdiques de les seccions de l'Institut, exceptuant les de les societats filials i les del programa de recerca ORCA.)

